

TEM

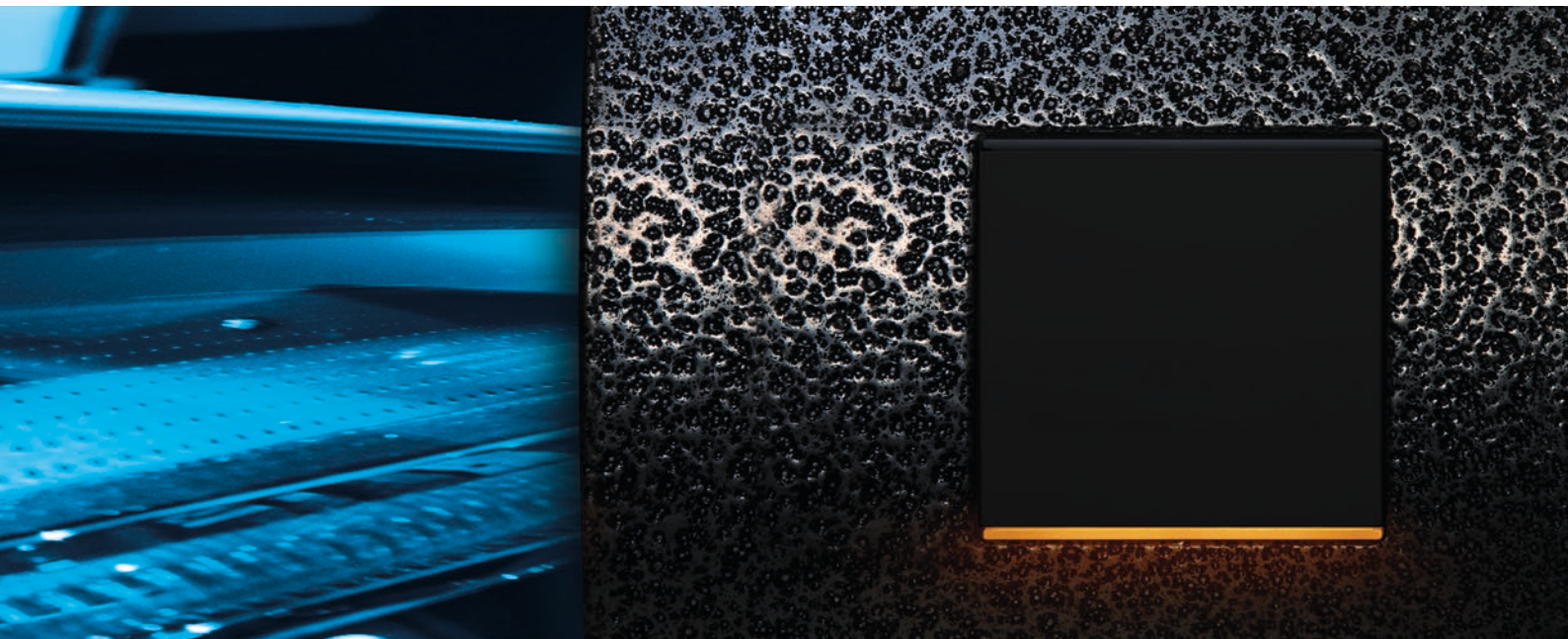

touching completeness

TEM



Üdvözli a MODUL termékcsalád

Welcome to the MODUL family

Célunk a modern Modul kapcsolócsalád bővítése és tökéletesítése minden típusú helyiséghez.

We are expanding and perfecting the modern Modul switch family for all types of rooms.

discovering new insights

új ötletek felfedezése

MODUL

A Pure, Line és a Soft formatervezési termékvonalak modern, visszafogott és független életstílust tükröznek. Színek, minták és formák széles spektrumából és gazdag választékából választhatja ki az Önnek legmegfelelőbbet, így kapcsolói és aljzatai megjelenését úgy alakíthatja, hogy azok tökéletesen beleilljenek a kívánt környezetbe és hangulatba.

The Pure, Line and Soft design lines reflect a modern, sophisticated and independent lifestyle. You can choose from a wide and rich selection of colours, patterns and shapes to alter the appearance of your switches and sockets so that they fit the desired atmosphere and mood.

PURE

természetes anyagok
natural materials

fa
fém
üveg

wood
metal
glass

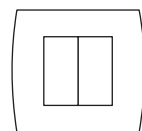

—line—



egyenes vonalak
straight lines

—soft—



lágú vonalak
soft lines

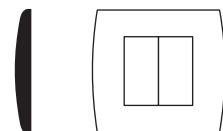
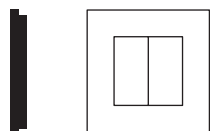

PURE



varázslatos életvitel wonderful living

A Pure termékvonal történetét egy újonnan született világ tisztasága ihlette. A természetes motívumok egy cseppnyi érzetét a vonalakat és formát illetően ötvöztük a visszafogott ízléssel, amelybe beleszövődnek a legkorszerűbb technológia szálai.

From the cleanliness and purity of a new-born world stems the story of the Pure line. The touch of natural motifs is intertwined with a sophisticated taste for lines and form and interwoven with threads of state-of-the-art technology.



PURE

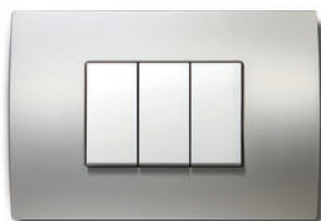



a természet érzése

feeling of nature

A Pure kapcsoló-termékvonal természetes anyagai miatt tűnik ki: fém, fa és üveg. Egyedi formatervezése különleges érzetet nyújt. Feltűnő, mégis diszkrét. Érzékiséget, visszafogottságot, magas mércét és természetesen tisztaságot sugároz.

The Pure switch line is distinguished by its natural materials: metal, wood and glass. Its unique design gives it a special touch. It is striking yet unobtrusive. It radiates sensuality, sophistication, high standards and, of course, cleanliness.

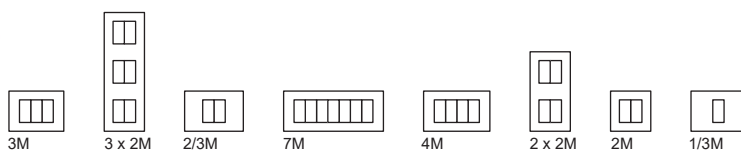

line



az egyenes vonalak harmóniája harmony of straight lines

Készüljön fel az egyenes formák adta elegáns tökélyre. Próbálja ki a ragyogó felületeket, amelyek finoman játszanak a helyiség modern elemeivel. Kifejezetten az Ön számára bevezettük a „Soft Touch” technológiát, amellyel minden érintés egyedi élménnyé változik.

Prepare for the elegant perfection of straight shapes. Try brilliant surfaces that gently play with modern elements of your room. We have incorporated “Soft Touch” technology especially for you, turning every touch into a unique experience.



line

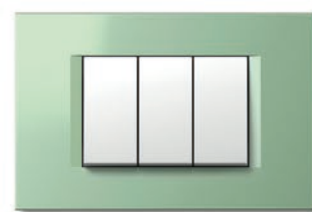
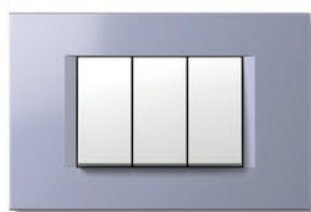
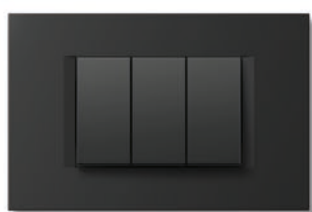
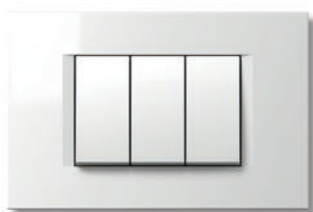
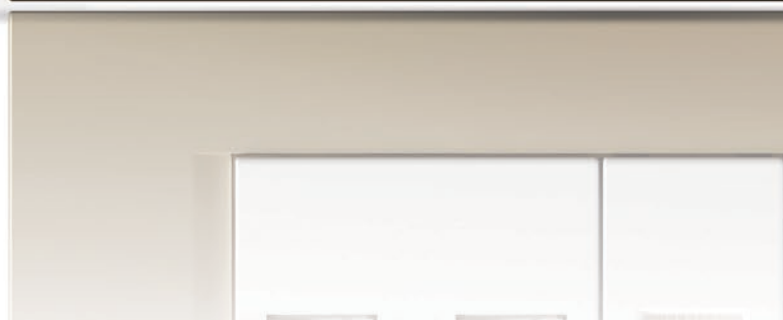
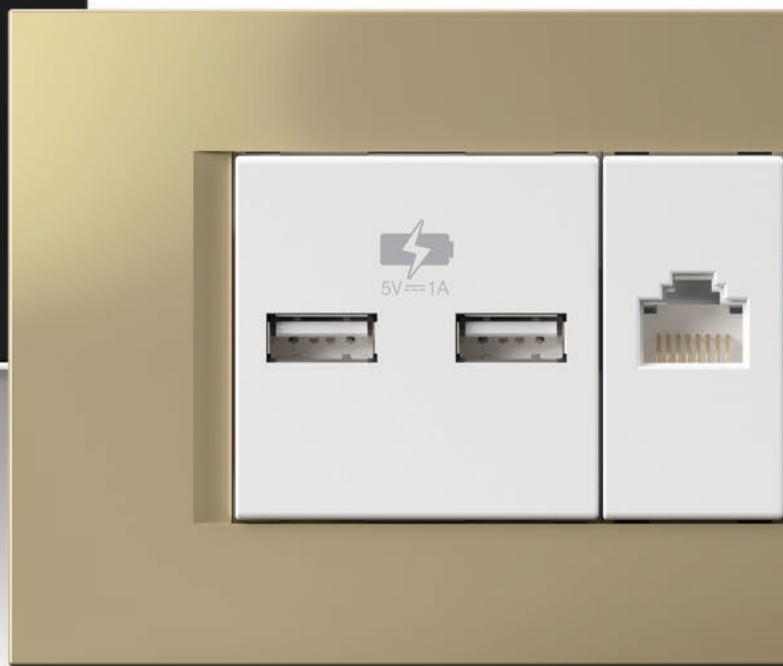

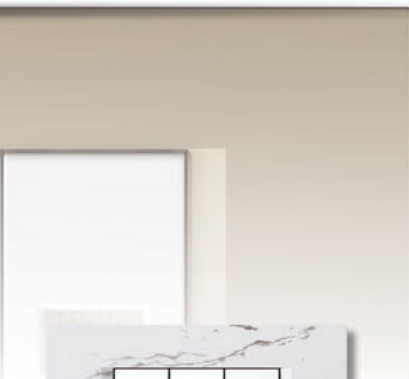

modern formatervezés modern design

Egyenes, egyenletes vonalai időtlen formatervezést nyújtanak. Tökéletesen egyenes, sima profilja és puha érintésű ergonómiája lenyűgözően elegáns külsőt kölcsönöz minden szögből.

Its straight, smooth lines make for a timeless design. Its perfectly straight, sleek profile and soft-touch ergonomics give it an amazingly elegant appearance from all angles.



soft



lágyság az otthonában

softness in your home

Hagyja, hogy a lekerekített formák és lágy átmenetek lágyságot vigyenek otthonába.

Let the rounded shapes and soft transitions bring softness into your home.



soft

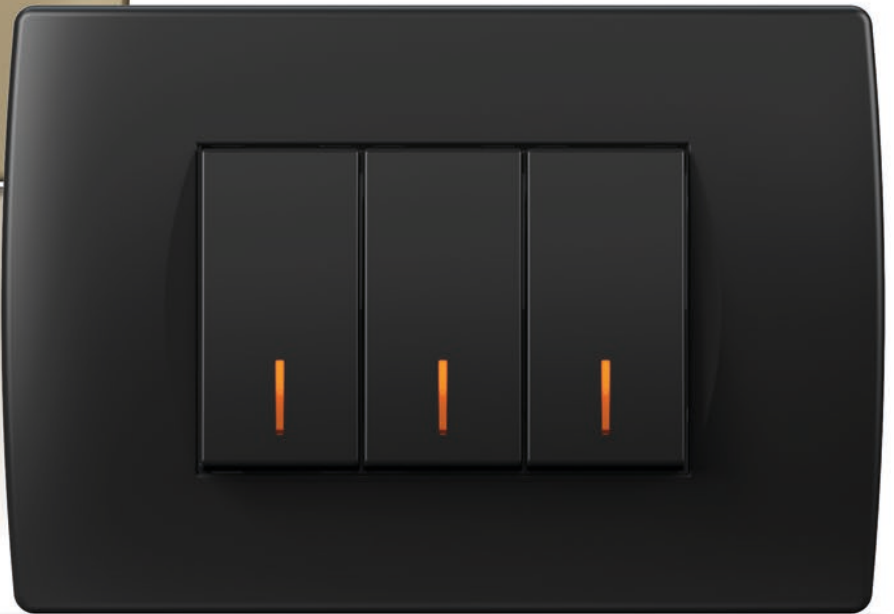



meghitt otthon a warm home

Tökéletesen lágy formák, melyek köré különleges érzést kiváltó finom színek és speciális burkolatok fonódnak.

Perfectly soft shapes rounded off by a subtle selection of colours and special coatings for a special touch.

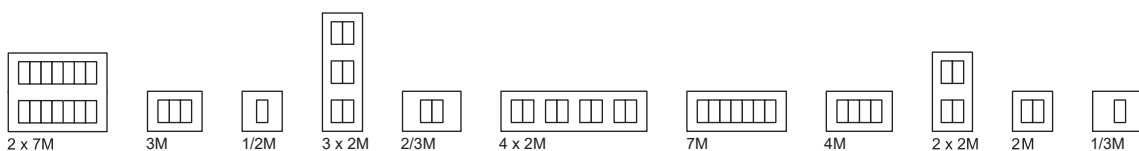

univerzális fényszabályzó

universal dimmer

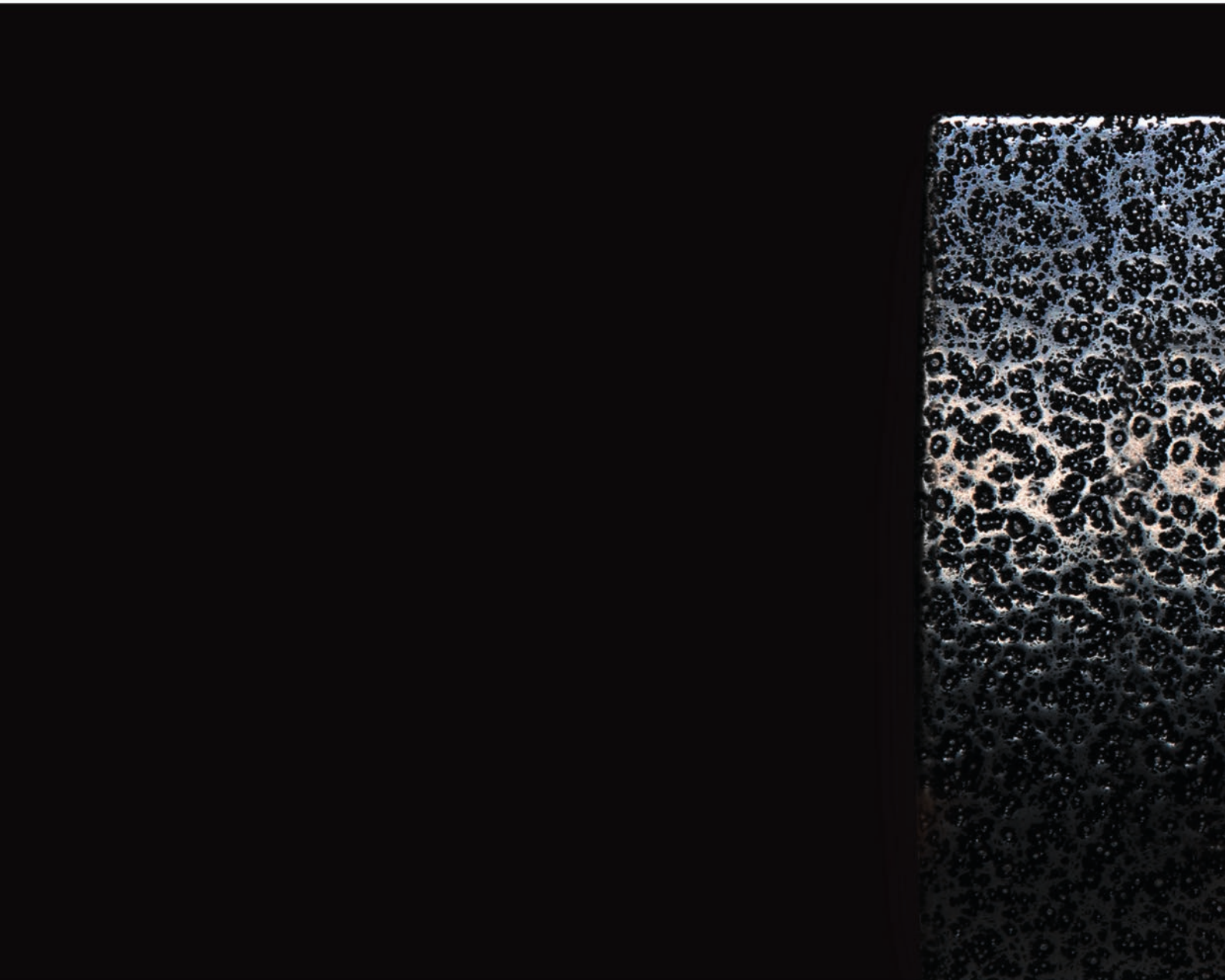

choosing illumination colour

A sötétben a Touch gyengéd, lágy környezeti fénné válik. Megjelöli a kapcsoló helyét, és gyengéd világítást ad a helyiségnek. Nyolc különböző világítási módból választhat, és kedve szerint állíthatja azok fényerejét.

In the dark Touch becomes a tender soft ambient light. It marks the spot of a switch and gently illuminates a place. You can choose among eight different colours of tender light and adapt its brightness according to your mood.



sosem látott világítás light as never seen before

A tompított világítás békés, érzéki és romantikus környezetet biztosít. A romantikus helyek, valamint az otthon vagy a munkában töltött csendes, késő esti órák igazi védjegye. Az átkapcsolás lágy és hosszú. Ezzel nemcsak a lámpa várható élettartama nő, hanem lassabban és élvezhetőbb módon vált át sötétből világosra. A Touch segítségével a lámpa típusától függetlenül bárhol tompíthatja a világítást.

A dimmed light makes peaceful, sensual and romantic atmosphere. It is a trade mark of romantic places and quiet late evening hours spent at home or at work. Switching is soft and extended. It does not only prolong the lamp life expectancy, but also changes darkness into light in a slower and much more pleasant way. Touch enables you to dim the light anywhere, regardless of the type of lamps.





minden egy helyen

everything in one place

A ház az élet középpontja. A rengeteg készülék, amit használunk, számos csatlakozót és aljzatot kíván meg. Alkossa meg saját multimédiaközpontját, amely segítségével egyetlen helyen csatlakoztathat és használhat több különböző komponenst.

Your house is the centre of your life. The multitude of devices you use requires a number of connectors and sockets. Create your own multimedia centre, one that will allow you to connect and use a multiple number of different components in one place.

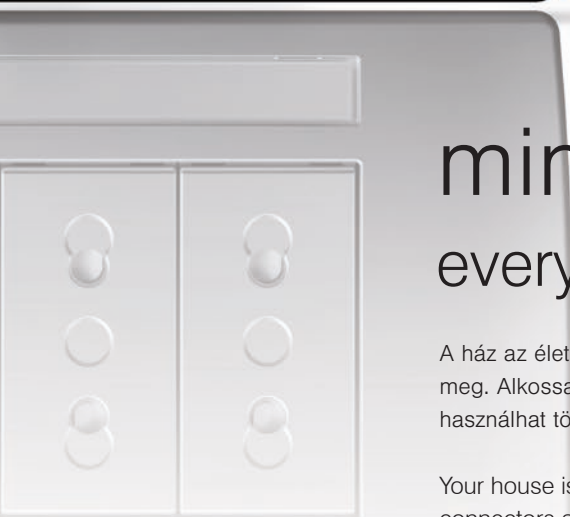



innovatív hőmérséklet-szabályzó

innovative temperature controller

Helyezze magát kényelembe, és szabályozza a hőmérsékletet minden évszakban az intelligens termosztát segítségével a nappaliban és dolgozószobákban egyaránt. Segítségével szabályozhatóvá válnak a fűtő- és hűtőkészülékek, valamint környezetbarát funkcióval is rendelkeznek.

Make yourself comfortable by controlling the temperature in your living and working rooms during all seasons with a smart thermostat. It allows you to control heating and cooling devices and features an eco-function.

kényelem a szobában

comfort in your room



komfortos használat
convenience of use



érintés nélkül

Az érintés nélküli kapcsoló lehetővé teszi, hogy élvezze a modern életstílust, hiszen a lámpák úgy kapcsolhatók fel és le, hogy nincs szükség fizikai interakcióra. Ez a funkció nagyon hasznos, ha éppen tele van vagy piszkos a keze, hiszen a kívánt világítást mindenféle erőfeszítés nélkül megvalósíthatja.

The touchless switch allows you to enjoy a modern lifestyle, enabling the turning on and off of your lights, without the need for physical interaction. This option is very useful when you find yourself with your hands full, or dirty, as you can achieve the desired lighting without undue fuss.



modern világítás

modern illumination





3D lámpa

3D lamp

A felgyorsult életvitelnek köszönhetően folyamatosan információkkal bombáznak minket. A 3D színes lámpa elegáns megoldást kínál az információs és irányjelzésekhez. A grafikát egyedi igények szerint alkotjuk meg.

The rapid pace of life means you are constantly being bombarded with a plenty of information. 3D colour lamp provide an elegant solution for information and direction signs. We can make graphics according to your wishes.



ARX – mondjon búcsút a kulcsoknak

ARX – say goodbye to keys

Az ARX ONE segítségével lakásába, házába vagy irodájába biztonságosan és kényelmesen bejuthat. Az ajtó kinyitása mindössze egy ujjpöccintéssel történik. Független egységként üzemel, nem igényel számítógépes csatlakozást.

The ARX ONE allows you to gain access to your apartment, house or office securely and conveniently. It takes only a swipe of the finger to unlock the door. It functions as an independent unit and requires no computer connection.

nagyobb biztonság

29

improved security



egyeség

individuality



tetszés szerint alakítható

make it your own

Tűnjön ki a tömegeből. Készítsen kapcsolót ízlése szerint. Különböző keretszínekből választhat, melyeket egyedi grafikával vagy jelzésekkel díszítünk. Válassza ki a helyiség hangulatához leginkább illő világítási színt.

Be different. Make a switch according to your taste. You can choose between different frame colours and we can decorate them for you with custom graphics or signs. Choose a illumination colour that suits the ambience of your room.



moduláris jelleg

modularity

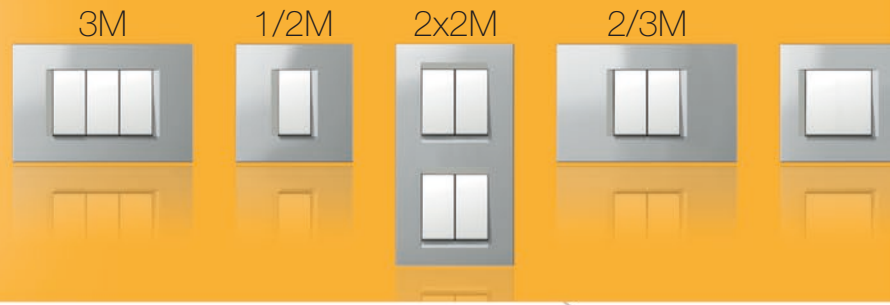

Olyan átfogó rendszert alkottunk meg, amely különböző elemeket foglal magában, így tetszés szerinti konfiguráció készíthető. A rendszer alapvető elemei moduláris jellegűek, és vízszintesen vagy függőlegesen is kombinálhatók.

We have designed a comprehensive system that features a variety of elements, allowing you to create any configuration you wish. The basic elements of the system are modular and can be combined horizontally or vertically.



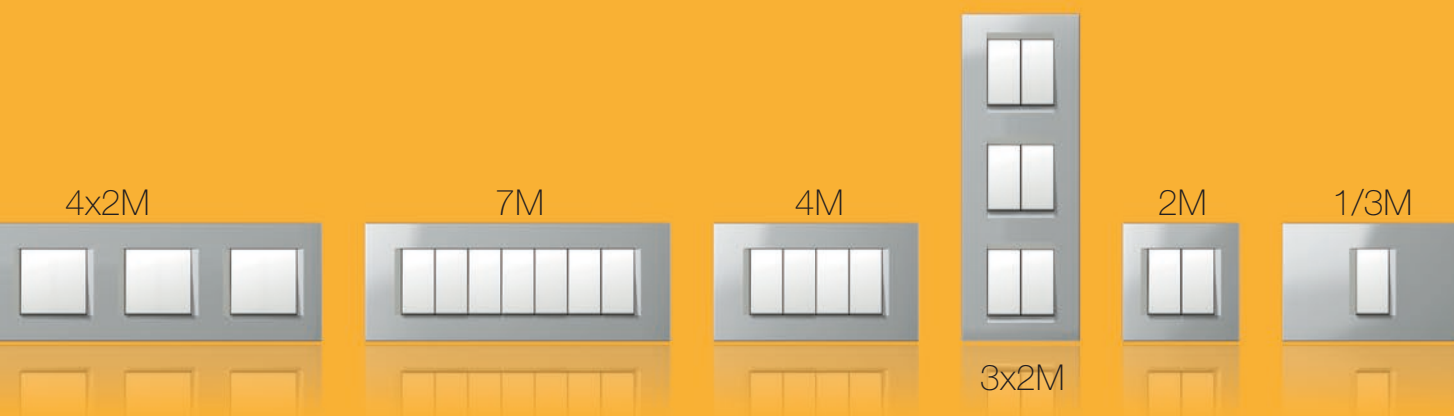

$$1M = \text{[rectangle]}$$

$$2M = \text{[rectangle]} \text{ [rectangle]} = \text{[square]}$$

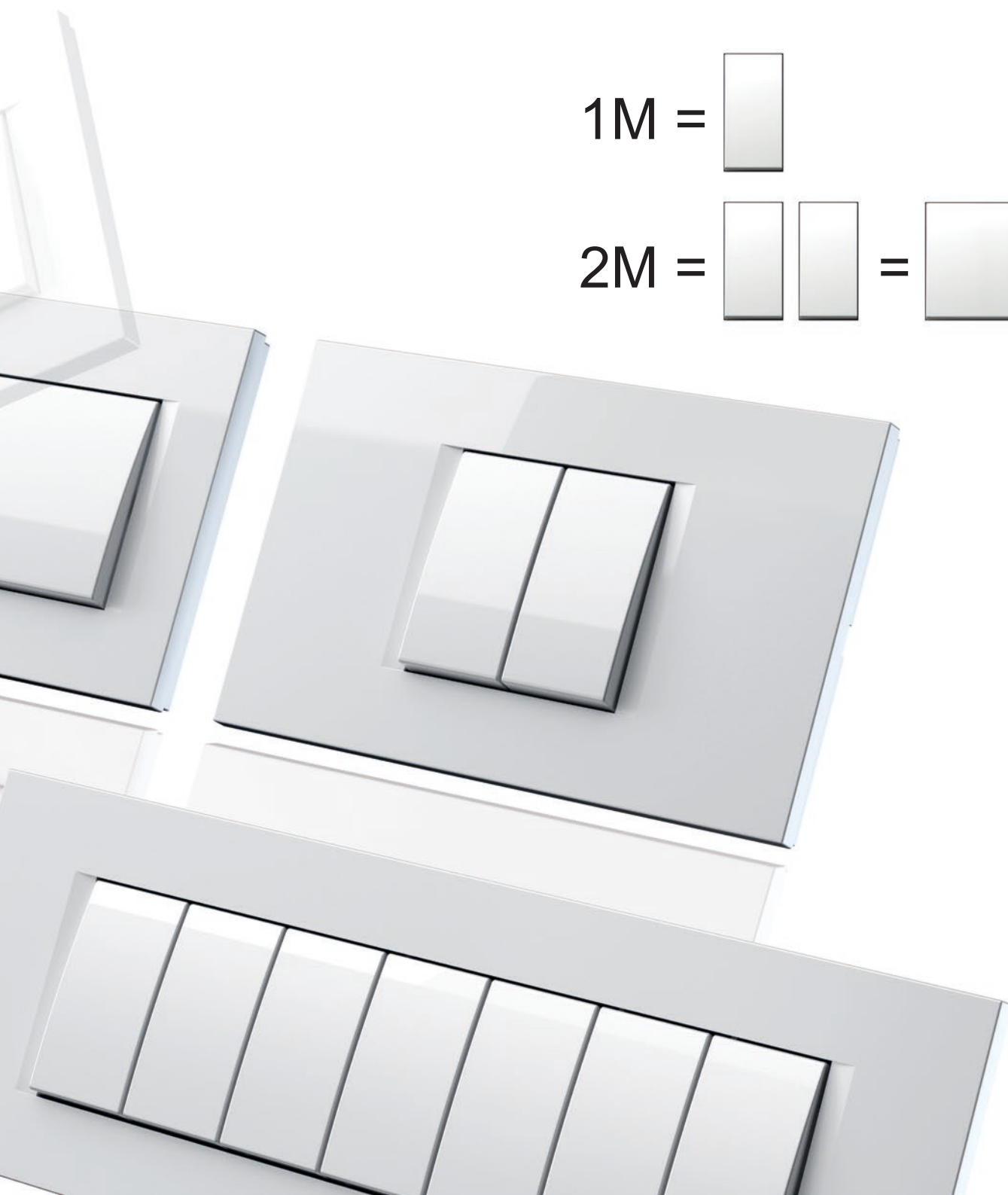

univerzális felhasználás

universality

A rendszer elemek átfogó választékát foglalja magában, beszerelése pedig egyszerű. A kapcsolók több módon is elhelyezhetők, függetlenül attól, hogy a doboz kerek vagy négyzetes, egyedül áll vagy sorozatos.

The system features a comprehensive selection of elements and is easy to install. Switch sets can be positioned in many different ways, regardless of whether the box is round or rectangular, individual or serial.



modulmanager.tem.si

Próbálja ki „ModulManager” eszközt, amely segít tetszés szerint bármilyen kombinációt összeállítani.

Try out the “ModulManager” tool, which will help you put together any combination you want.



megoldások 4 kapcsoló esetén

solutions for 4 switches



MODUL MANAGER

egyszerű és gyors / easy and fast





a kapcsolók és aljzatok konfiguráló egysége

configurator of switches and sockets

A Manager Module lehetővé teszi, hogy kapcsolóiról teljes és gyors leltárt készítsen az épületből vagy kényelmesen otthonából. Egyedi megrendelési módot alkottunk meg, amely egyben praktikus és gyors. Kiválaszthatja a kapcsolók színeit, a keretek alakját, így a helyhez, illetve az ügyfél igényeihez személyre szabhatja ezeket. Miért is ne próbálná ki? Mindössze egy okostelefonra, táblagépre vagy számítógépre van szükség. <http://modulmanager.tem.si>.

The Manager Module allows you to perform a complete and quick inventory of switches from the building site itself or from the comfort of your own home. We have prepared a unique ordering method, which is both practical and quick. You can select the colours of the switches, as well as the shape of the frames, meaning you can tailor them to your space or the client's demands. Why not try us out? All you need is a smartphone, a tablet, or a computer and <http://modulmanager.tem.si>.

funkcionalitás

functionality

A Modul olyanok számára készült, akik nagyra becsülik az alaposan kidolgozott termékeket. A rendszer kevesebb helyet foglal, hiszen a funkciók kombinációja ugyanazon fedlapba szerelhető. Új, valamint felújított épületekhez is alkalmas.

The Modul was developed for those who can appreciate a thoughtfully designed product. The system takes up less space, as any combination of function elements can be fitted inside the same cover plate. It is suitable for new, as well as renovated buildings.



A Modul Soft antibakteriális megoldásban is kérhető.

The Modul Soft is also available in an antibacterial solution AW.

dekoratív fedlapok
decorative cover plates

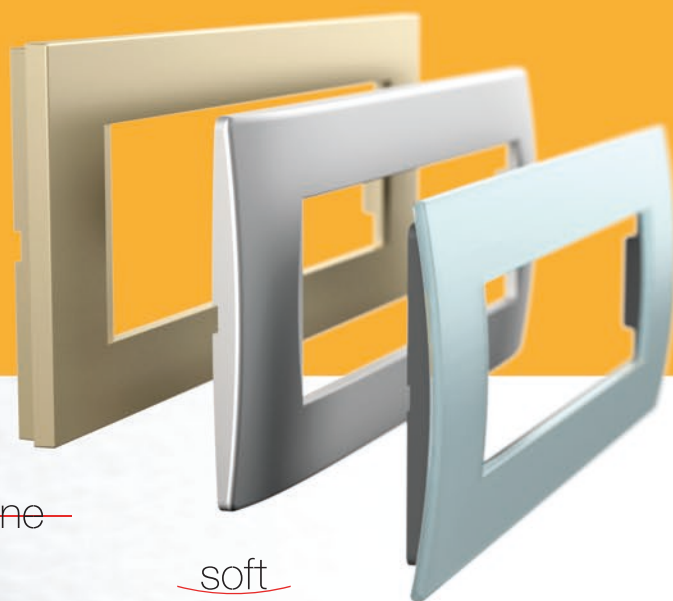

—line—

—soft—

PURE



funkciós elemek
function elements



egyszerűség

simplicity

A funkciós elemek könnyedén beszerelhetők a rögzítőkeretbe. A beszerelési idő csökkentése érdekében „ki-/bepattintós” megoldást alkottunk meg. A csatlakozó érintkezők könnyedén elérhetők előlről.

The function elements are easily fitted inside the mounting frame. The “klik-in, klik-out” solution we have developed for you will reduce installation time. The connection contacts are easily accessible from the front.

line
soft
PURE

klik-in, klik-out

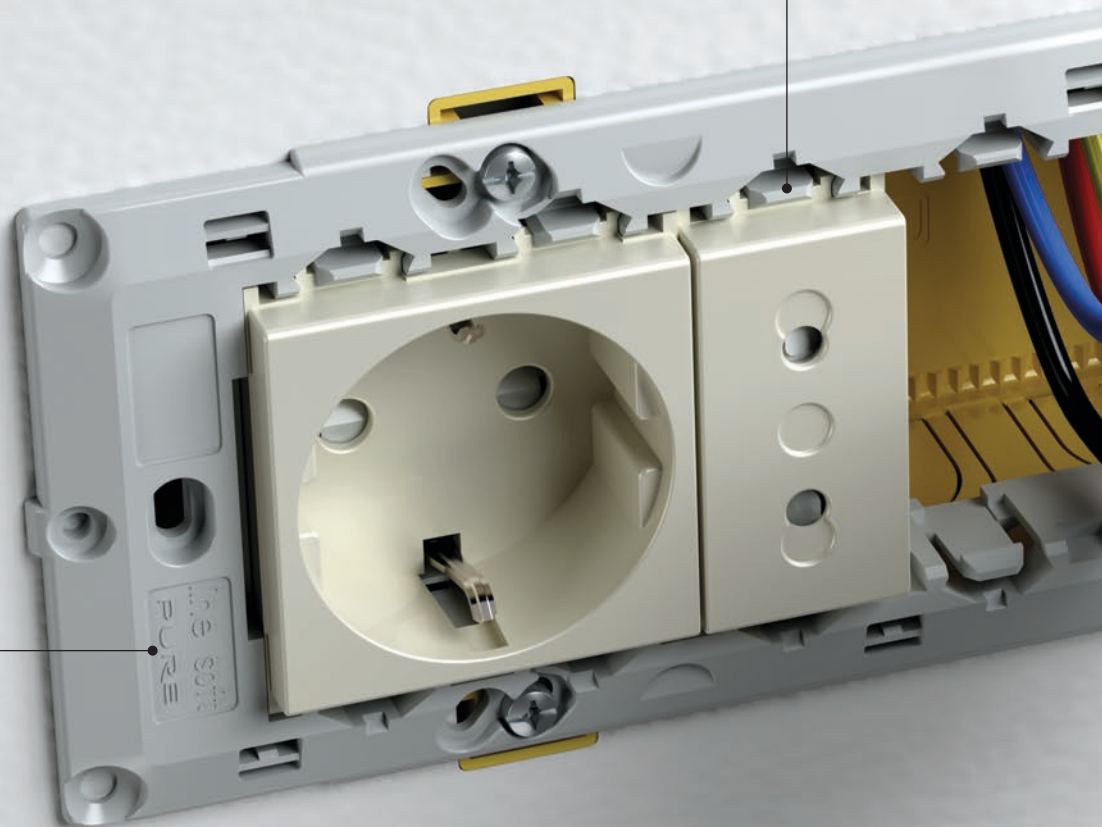

„kipattintás” – egyszerű és gyors, nem igényel csavarozást.

“Klik-out” - simple and quick, no screws necessary.

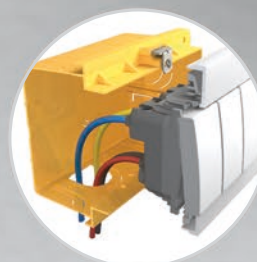

A négyzetes dobozok nagyobb helyet biztosítanak a csatlakozóhuzalokhoz.

Rectangular boxes have more space for connection wires.

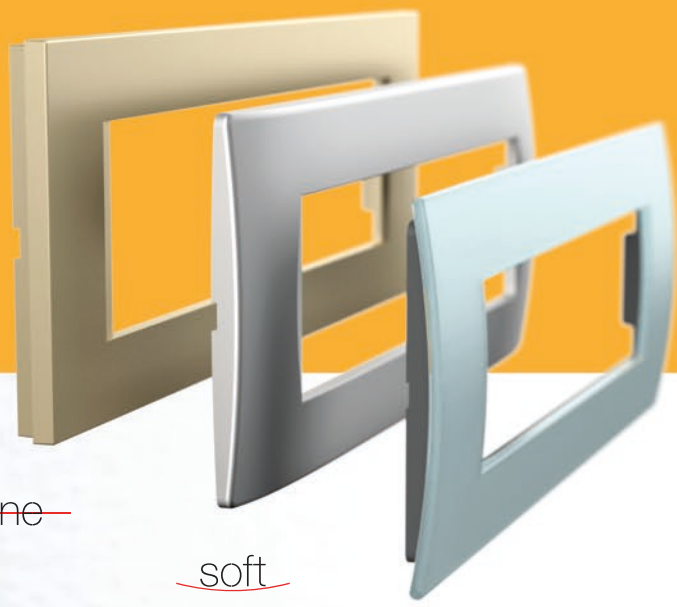
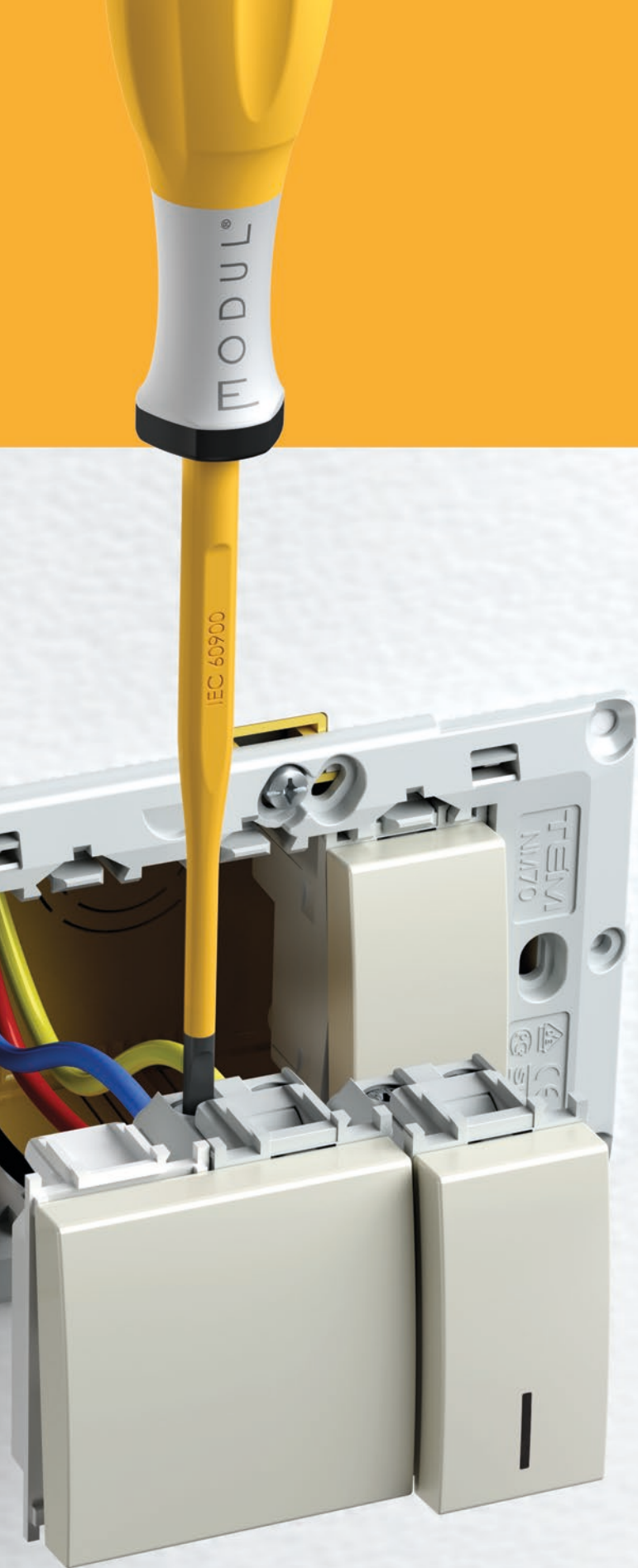

line

soft

PURE

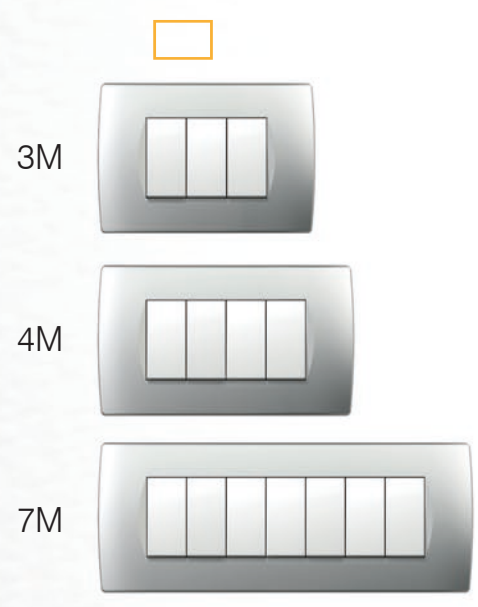

kombinálhatóság

combinability

A Modul számos lehetőséget tesz lehetővé még kerek dobozok esetén is. Vízszintesen vagy függőlegesen, egyedül vagy csoportban is kombinálhatók. A fém szerelőkeret kiváló stabilitást ad még nagy igénybevétel esetén is, és bármely dekoratív fedlaphoz alkalmas.

The Modul enables a many possibilities even with round boxes. You can combine them horizontally or vertically, individually or in groups. The metal mounting frame ensures excellent stability even with rough use and is suitable for any decorative cover plates.

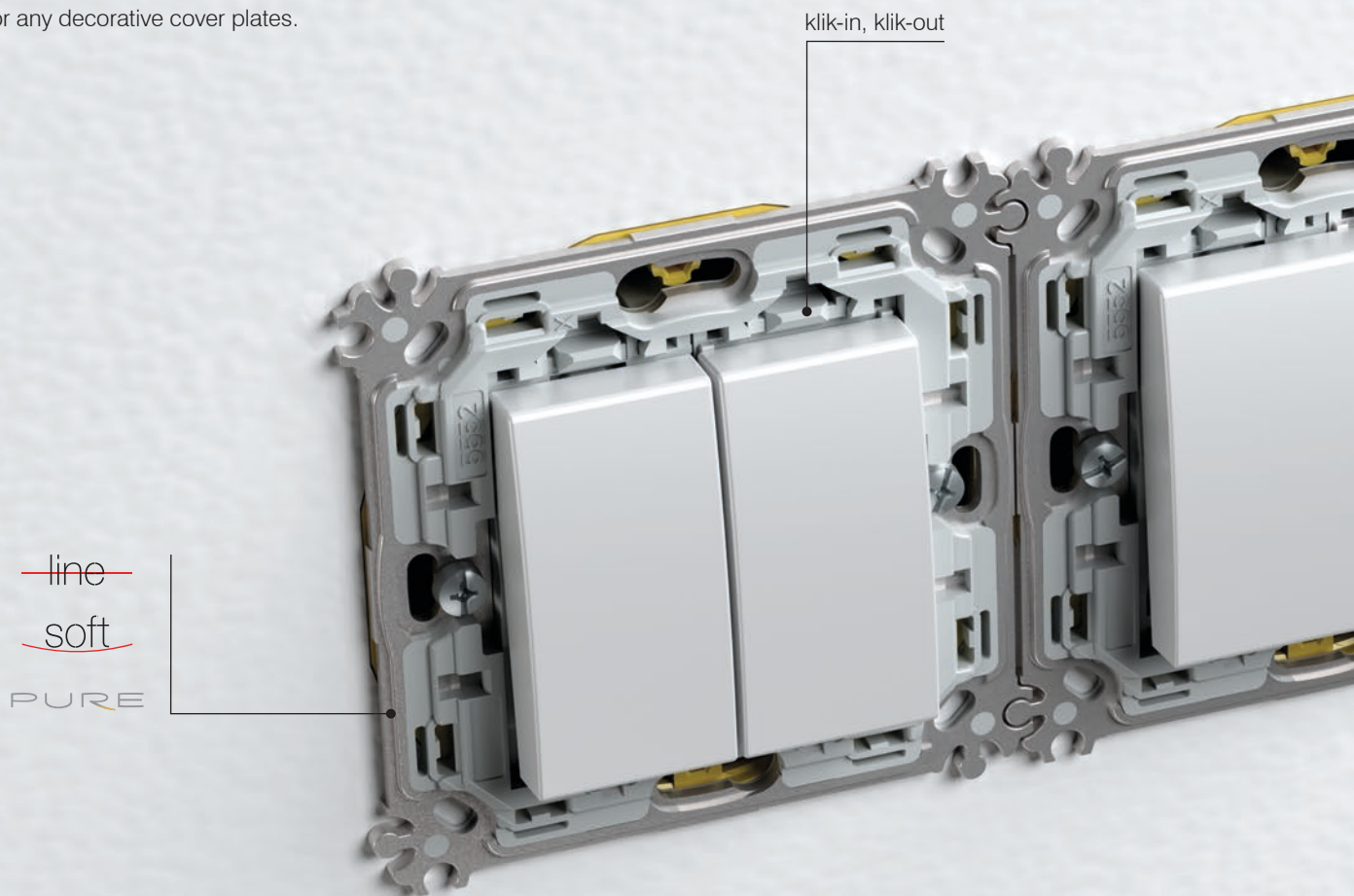

Ugyanaz a fedlap vízszintesen vagy függőlegesen is elhelyezhető.

The same cover plate can be positioned horizontally or vertically.

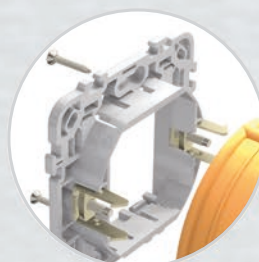

A szerelőkeretek csavarokkal vagy kapcsolókarmokkal is rögzíthetők.

Mounting frames can be fixed with screws or claws.

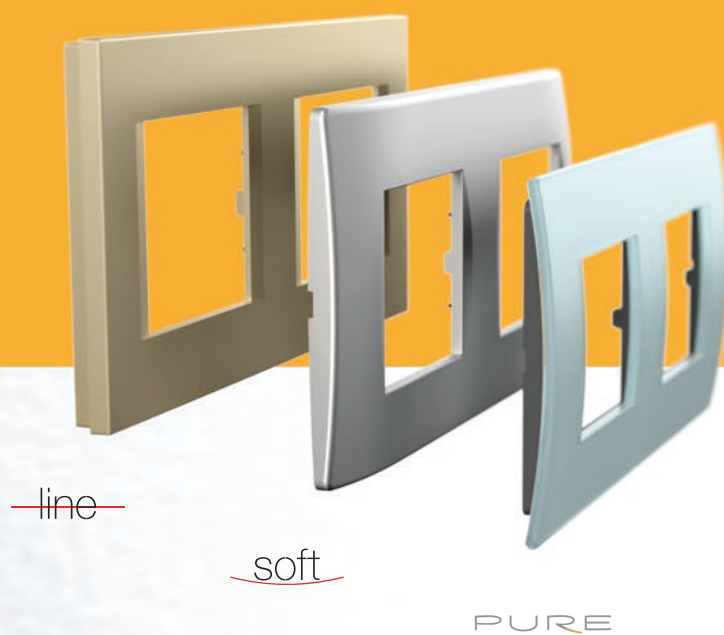

A 2M-es szerelőkeretek egyszerűen csoportba illeszthetők.

2M mounting frames are easily joined into groups.

univerzális felhasználás

universality

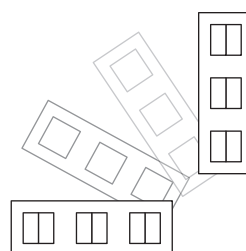
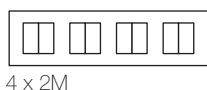
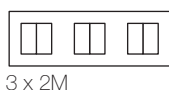
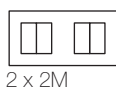
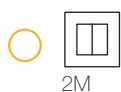
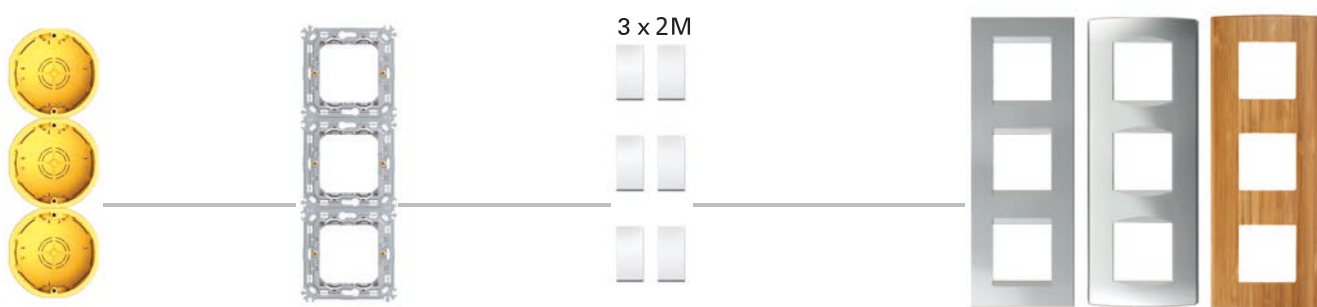
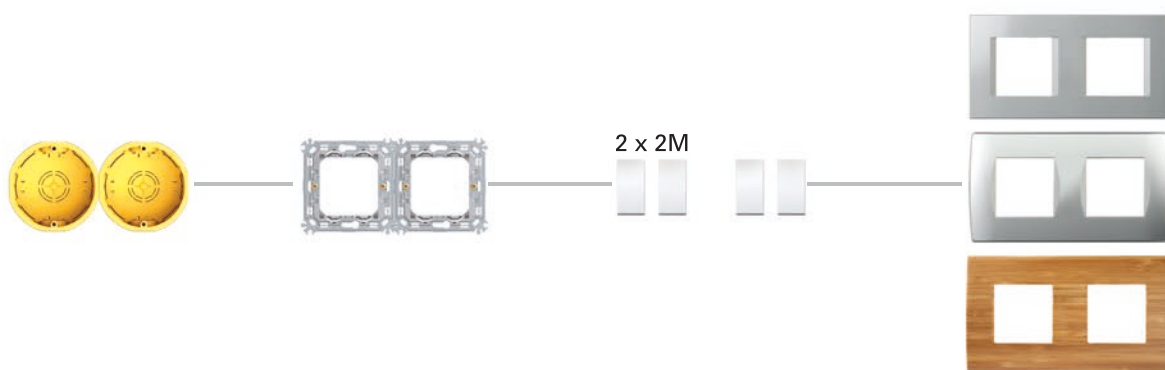
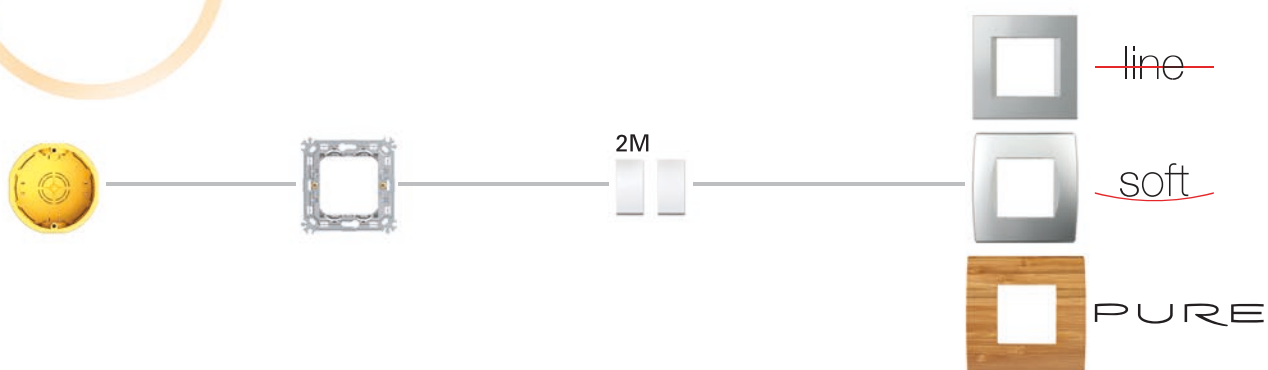

The system is universal and can be fitted in both round and rectangular boxes.

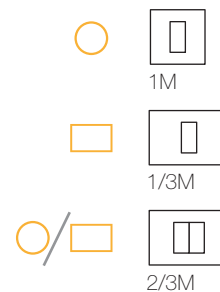
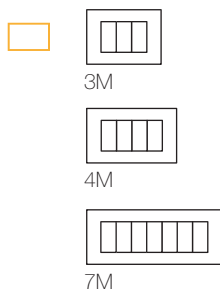
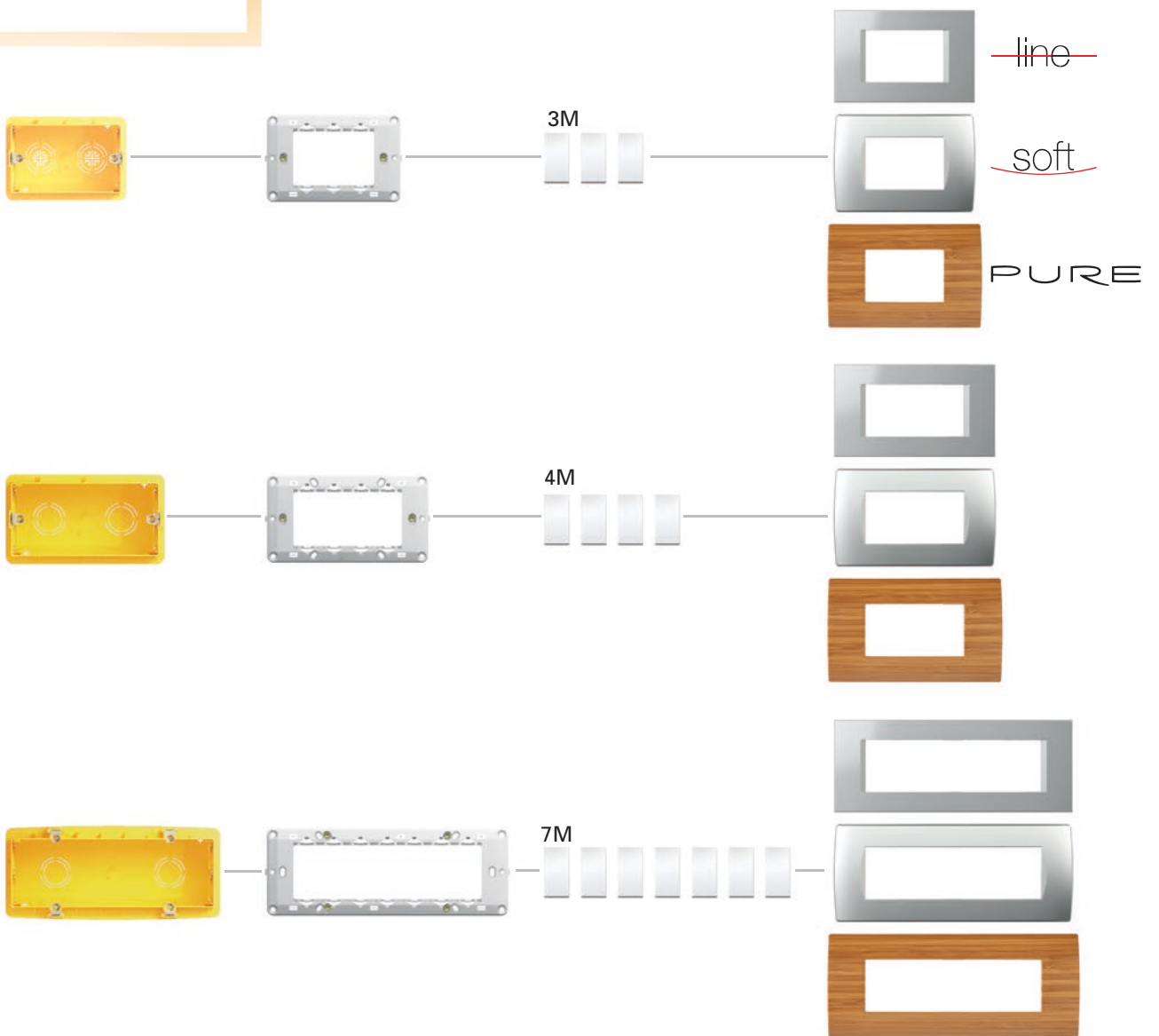

funkciós elemek

function elements

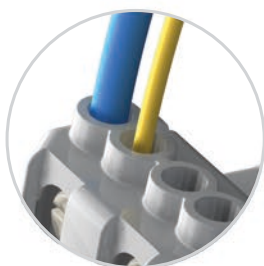
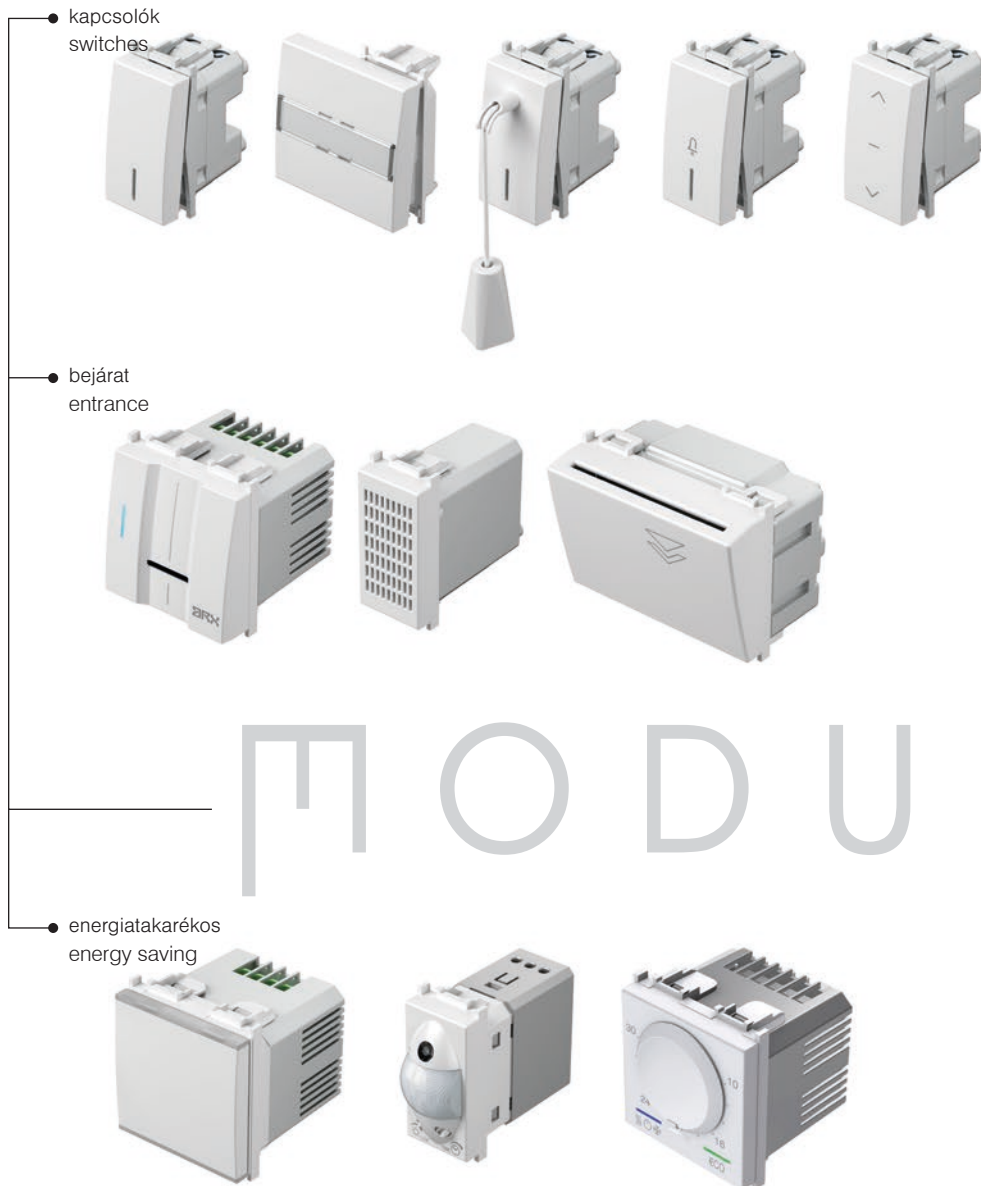

Megbízható csatlakozás még akkor is, ha különböző méretű huzalok vannak használatban.

Reliable connection even when different size of wires are used.



A kapcsolók élettartama és kialakítása megfelel a nemzetközi előírásoknak.

Long-life of switches and adequacy to the international standards.

We have designed a wide selection of function element for the Modul family. You can use them to design both simple and complex installations.



• aljzatok
sockets

• szórakozás
entertainment

• világítás
illumination



Minden aljzat biztonsági reteszekkel van felszerelve, amely védelmet nyújt az áram alatt lévő érintkezők részére.

All the sockets are equipped with a safety shutters assuring the protection to live contacts.



16 AX
érintkezők

A kapcsoló az ezüstszegecses érintkezők révén rendkívül megbízható.

The switch is highly reliable via its silver rivets contacts.

egyedi, széleskörű felhasználási lehetőségek

unique range of usability

Modul Soft AW
antibakteriális megoldás /
antibacterial solution



MODUL

CUBO IP20

kiemelő keretek
surface mounted boxes



CUBO IP55

kiemelő keretek
surface mounted boxes



IP44

süllyesztett szerelés
flush mounted



Otthona, irodája vagy műhelye berendezésével foglalatostudodik? A Modul egyaránt alkalmas nappalikhoz, dolgozószobákhoz, továbbá magán- illetve középületekhez. Egyediségének kulcsa, hogy a kapcsolók és aljzatok szükség szerint bárhová beszerelhetők.

Are you furnishing your home, office or workshop? The Modul is suitable for living as well as working spaces and both private and public buildings. It is unique in that the switches and sockets can be fitted wherever they are needed.

Dtégla
brick**H**gipszkarton fal
hollow wall**B**beton
concrete

funkciós elemek /
function elements

kapcsolók / switches
aljzatok / sockets
kommunikációs / communications
érezelők / sensors
szabályzók / regulators
világítási / illuminations

MAkábelcsatornás rendszerek
trunking systems**MO**elosztótáblák
distribution boards**MT**padlódobozok
floor boxes

süllyesztett megoldások

flush mounted solutions

tégla / brick

A Modul minden típusú falhoz ideális, téglafalba, gipszkarton falba, illetve betonszerkezetekbe is szerelhető. Beszerelése egyszerű, és lehetővé teszi a négyzetes vagy kerek dobozok megfelelő távolságban történő kombinálását. A felhasznált anyagok a legmagasabb szintű előírásoknak is megfelelnek.

The Modul is suitable for all wall types and can be used in conventional, hollow wall or concrete constructions. It is easy to install and enables you to combine rectangular or round boxes at the proper distances. The materials used are compliant with high standards.





egyéb megoldások

other solutions

IP44
süllyesztett szerelés
flush mounted



CUBO IP20
kiemelő keretek
surface mounted boxes



CUBO IP55
kiemelő keretek
surface mounted boxes



A kapcsolókat vagy aljzatokat süllyesztett, falon kívüli vagy padlómegoldásokban képzelel-e? A Modul különböző rögzítési megoldásokat kínál különböző IP-védelemmel kábelcsatorna-rendszerekhez, elosztótáblákhoz vagy padlóra szerelt dobozokhoz. A döntés az Ön kezében van.

Do you need switch or socket in flush, surface or floor solution? The Modul provides different mounting solutions with different IP protections, for trunking systems, distribution boards or floor boxes. The choice is yours.



MA

kábelcsatornás rendszerek
trunking systems

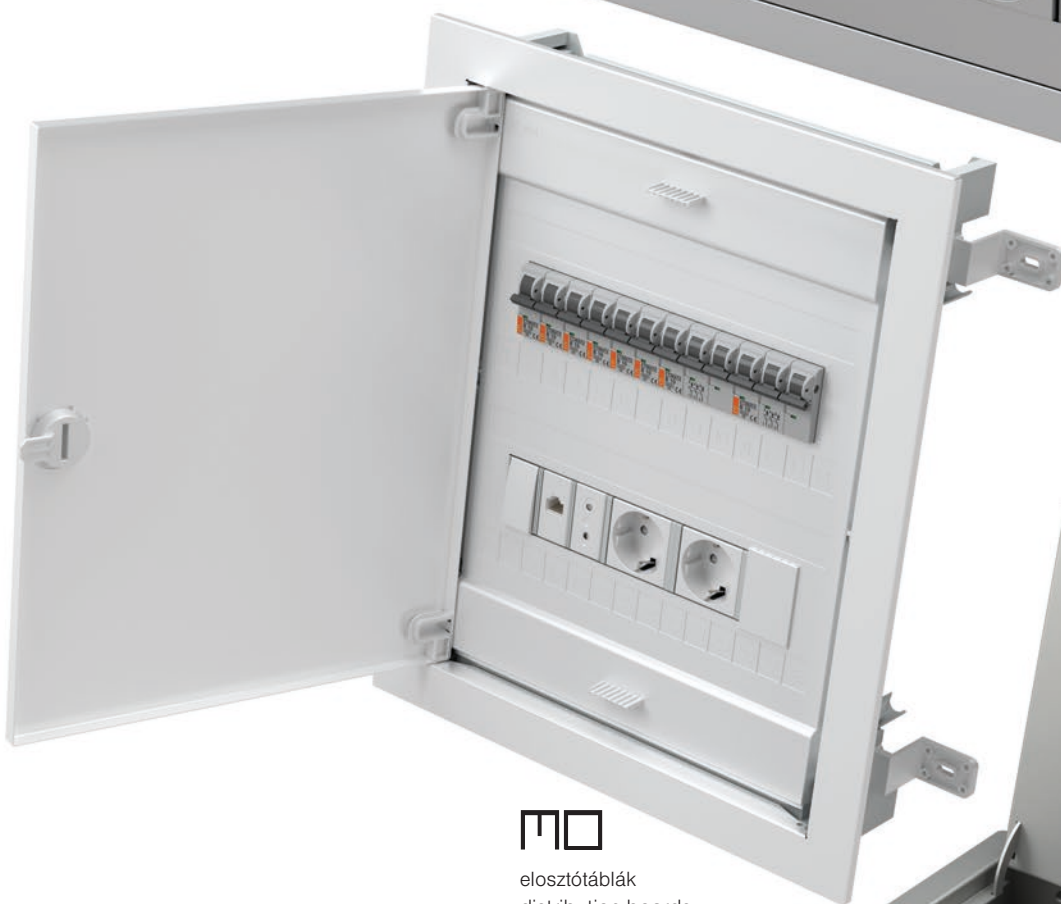

MO

elosztótáblák
distribution boards

MT

padlódobozok
floor boxes



műszaki katalógus

technical catalogue





MODUL

— funkciós elemek
function elements



56

formatervezés
design

PURE
~~line~~
soft



104

dobozok
boxes



124

elosztó
distribution



146

ekonomik —



170

fontana —



198

TEM





FUNKCIÓS ELEMÉK

FUNKTION ELEMENTS

SM KAPCSOLÓK
SWITCHES SM



58

TM GOMBOK
BUTTONS TM



63

VILÁGÍTÁS - IA
ILLUMINATION IA



66

VM ALJZATOK
SOCKETS VM



68

KM KOMMUNIKÁCIÓ
COMMUNICATIONS KM



72

KOMMUNIKÁCIÓS TARTOZÉKOK - KA
COMMUNICATION ACCESSORIES KA



78

EM ELEKTRONIKA
ELECTRONICS EM



80

CM KÉSZLETEK
SETS CM



96

ANTIBAKTERIÁLIS PROGRAM - AW
ANTIBACTERIAL PROGRAM AW



100

FORMATERVEZÉS
DESIGN

FEDLAPOK - PURE OP
COVER PLATES PURE OP



104

FEDLAPOK - LINE OL
COVER PLATES LINE OL



108

FEDLAPOK - SOFT OS
COVER PLATES SOFT OS



112

NM SZERELŐKERETEK
MOUNTING FRAMES NM



120

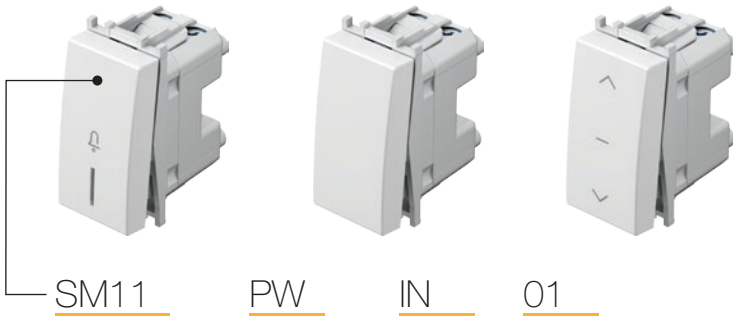

típus type	leírás description	műszaki adatok technical data	méret size	szín colour	1. opcionális adatok optional data 1	2. opcionális adatok optional data 2
SM10	EGYPÓLUSÚ KAPCSOLÓ SWITCH 1WAY	16AX 250V~	1M	□ PW fényes fehér polar white	NT semleges neutral	🔔 O1
SM11	EGYPÓLUSÚ NYOMÓGOMB PUSH BUTTON 1WAY	16A 250V~	1M	■ SB matt fekete soft touch black	IN semleges indicator	🔦 O2
SM12	EGYPÓLUSÚ KAPCSOLÓ SWITCH 1WAY	20A 250V~	1M	◻ ES matt ezüst elox silver		○ O3
⋮	⋮	⋮	⋮	◻ IW fényes krém ivory white		

EGYPÓLUSÚ KAPCSOLÓ – 16AX 250V~ 1M



SM10

- gomb nélküli kapcsoló
- 16AX 250V~, típus: SM10
- EN 60669-1 szabványnak megfelel
- csavaros érintkezők 1,5-2,5 mm²

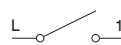

SWITCH 1WAY 16AX 250V~ 1M
- switch without button
- 16AX 250V~, type SM10
- in accordance with EN 60669-1
- screw contacts 1.5-2.5mm²

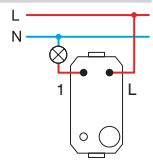

EGYPÓLUSÚ KAPCSOLÓ – 16AX 250V~ 1M



SM11

- nyomógomb gomb nélkül
- 16A 250V~, típus: SM11
- EN 60669-1 szabványnak megfelel
- csavaros érintkezők 1,5-2,5 mm²

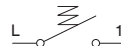

PUSH BUTTON 1WAY 16AX 250V~ 1M
- push button without button
- 16A 250V~, type SM11
- in accordance with EN 60669-1
- screw contacts 1.5-2.5mm²

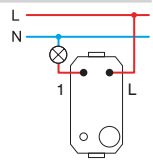

EGYPÓLUSÚ KAPCSOLÓ – 20 A; 250 V~; 1 M



SM12

- gomb nélküli kapcsoló
- 20A 250V~, típus: SM12
- EN 60669-1 szabványnak megfelel
- csavaros érintkezők 1,5-2,5 mm²

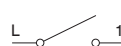

SWITCH 1WAY 20A 250V~ 1M
- switch without button
- 20A 250V~, type SM12
- in accordance with EN 60669-1
- screw contacts 1.5-2.5mm²

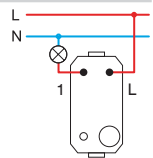

KÉT PÓLUSÚ KAPCSOLÓ – 16AX 250V~ 1M



SM20

- gomb nélküli kapcsoló
- 16AX 250V~, típus: SM20
- EN 60669-1 szabványnak megfelel
- csavaros érintkezők 1,5-2,5 mm²
- csak TM15 gombbal való kombináció esetén

SWITCH 2POLE 16AX 250V~ 1M
- switch without button
- 16AX 250V~, type SM20
- in accordance with EN 60669-1
- screw contacts 1.5-2.5mm²
- only in combination with button TM15

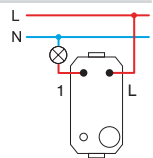

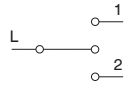

SM40

**ZSALUKAPCSOLÓ – 1-0-2; 16 AX; 250 V \sim ; 1 M**

- gomb nélküli kapcsoló
- 16AX 250V \sim , típus: SM40
- EN 60669-1 szabványnak megfelel
- csavaros érintkezők 1,5-2,5 mm²

SWITCH SHUTTERS 1-0-2 16AX 250V \sim 1M

- switch without button
- 16AX 250V \sim , type SM40
- in accordance with EN 60669-1
- screw contacts 1.5-2.5mm²

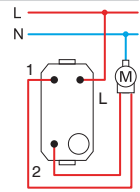

SM41

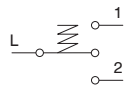
**ZSALUNYOMÓGOMB – 1-0-2; 16 A; 250 V \sim ; 1 M**

- nyomógomb gomb nélkül
- 16A 250V \sim , típus: SM41
- EN 60669-1 szabványnak megfelel
- csavaros érintkezők 1,5-2,5 mm²

PUSH BUTTON SHUTTERS 1-0-2 16A 250V \sim 1M

- push button without button
- 16A 250V \sim , type SM41
- in accordance with EN 60669-1
- screw contacts 1.5-2.5mm²

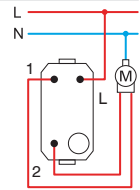

SM60

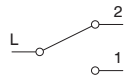
**VÁLTÓ KAPCSOLÓ – 16AX 250V \sim 1M**

- gomb nélküli kapcsoló
- 16AX 250V \sim , típus: SM60
- EN 60669-1 szabványnak megfelel
- csavaros érintkezők 1,5-2,5 mm²

SWITCH 2WAY 16AX 250V \sim 1M

- switch without button
- 16AX 250V \sim , type SM60
- in accordance with EN 60669-1
- screw contacts 1.5-2.5mm²

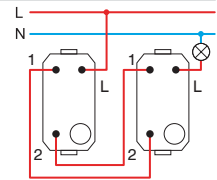

SM61

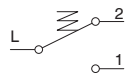
**VÁLTÓ NYOMÓGOMB 16A 250 V \sim 1M**

- nyomógomb gomb nélkül
- 16A 250V \sim , típus: SM61
- EN 60669-1 szabványnak megfelel
- csavaros érintkezők 1,5-2,5 mm²

PUSH BUTTON 2WAY 16A 250V \sim 1M

- push button without button
- 16A 250V \sim , type SM61
- in accordance with EN 60669-1
- screw contacts 1.5-2.5mm²

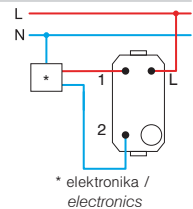

SM70

**KERESZTKAPCSOLÓ – 16AX 250V \sim 1M**

- gomb nélküli kapcsoló
- 16AX 250V \sim , típus: SM70
- EN 60669-1 szabványnak megfelel
- csavaros érintkezők 1,5-2,5 mm²

SWITCH INTERMEDIATE 16AX 250V \sim 1M

- switch without button
- 16AX 250V \sim , type SM70
- in accordance with EN 60669-1
- screw contacts 1.5-2.5mm²

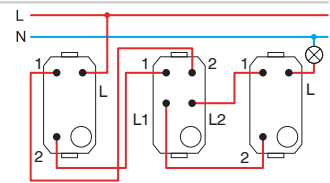

1M = 22,5 x 45
2M = 45 x 45

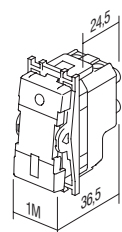
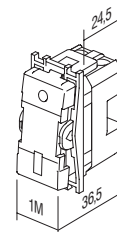



□ PW fényes fehér
polar white



■ SB matt fekete
soft touch black



□ ES matt ezüst
elox silver



□ IW fényes krém
ivory white

EGYPÓLUSÚ KAPCSOLÓ – 16AX 250V~ 1M

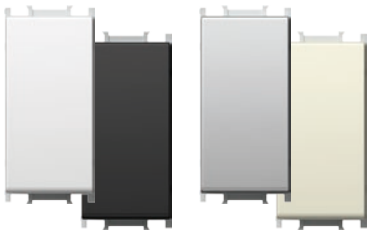

- SM10PW
- SM10SB
- SM10ES
- SM10IW

- 16AX 250V~, típus: SM10
- EN 60669-1 szabványnak megfelel
- csavaros érintkezők 1,5-2,5 mm²
- cserélhető gomb

SWITCH 1WAY 16AX 250V~ 1M
- 16AX 250V~, type SM10
- in accordance with EN 60669-1
- screw contacts 1.5-2.5 mm²
- replaceable button



EGYPÓLUSÚ KAPCSOLÓ 16 AX 250 V~ 1M__IN



- SM10PWIN
- SM10SBIN
- SM10ESIN
- SM10IWIN

- IN jelzőlámpa
- 16AX 250V~, típus: SM10
- EN 60669-1 szabványnak megfelel
- csavaros érintkezők 1,5-2,5 mm²
- nem tartalmaz lámpát
- cserélhető gomb

SWITCH 1WAY 16AX 250V~ 1M __IN
- IN indicator
- 16AX 250V~, type SM10
- in accordance with EN 60669-1
- screw contacts 1.5-2.5 mm²
- lamp is not included
- replaceable button



EGYPÓLUSÚ NYOMÓGOMB 16A 250 V~ 1M

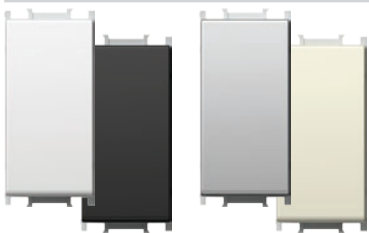

- SM11PW
- SM11SB
- SM11ES
- SM11IW

- 16A 250V~, típus: SM11
- EN 60669-1 szabványnak megfelel
- csavaros érintkezők 1,5-2,5 mm²
- cserélhető gomb

PUSH BUTTON 1WAY 16A 250V~ 1M
- 16A 250V~, type SM11
- in accordance with EN 60669-1
- screw contacts 1.5-2.5 mm²
- replaceable button



EGYPÓLUSÚ NYOMÓGOMB 16A 250 V~ 1M __IN 01



- SM11PWIN01
- SM11SBIN01
- SM11ESIN01
- SM11IWIN01

- IN 01 jelzőcsengő
- 16A 250V~, típus: SM11
- EN 60669-1 szabványnak megfelel
- csavaros érintkezők 1,5-2,5 mm²
- nem tartalmaz lámpát
- cserélhető gomb

PUSH BUTTON 1WAY 16A 250V~ 1M __IN 01
- IN 01 indicator bell
- 16A 250V~, type SM11
- in accordance with EN 60669-1
- screw contacts 1.5-2.5 mm²
- lamp is not included
- replaceable button



EGYPÓLUSÚ NYOMÓGOMB 16A 250 V \sim 1M __ IN 02

- SM11PWIN02
- SM11SBIN02
- SM11ESIN02
- SM11WIN02

- IN 02 jelzőlámpa
- 16A 250V \sim , típus: SM11
- EN 60669-1 szabványnak megfelel
- csavaros érintkezők 1,5-2,5 mm²
- nem tartalmaz lámpát
- cserélhető gomb

PUSH BUTTON 1WAY 16A 250V \sim 1M __ IN 02

- IN 02 indicator light
- 16A 250V \sim , type SM11
- in accordance with EN 60669-1
- screw contacts 1.5-2.5 mm²
- lamp is not included
- replaceable button

KÉT PÓLUSÚ KAPCSOLÓ - 16 AX; 250 V \sim ; 1 M __ NT 03

- SM20PWNT03
- SM20SBNT03
- SM20ESNT03
- SM20IWNT03

- NT 03 semleges 0-1
- 16AX 250V \sim , típus: SM20
- EN 60669-1 szabványnak megfelel
- csavaros érintkezők 1,5-2,5 mm²
- cserélhető gomb

SWITCH 2POLE 16AX 250V \sim 1M __ NT 03

- NT 03 neutral 0-1
- 16AX 250V \sim , type SM20
- in accordance with EN 60669-1
- screw contacts 1.5-2.5 mm²
- replaceable button

KÉT PÓLUSÚ KAPCSOLÓ 16 AX 250 V \sim 1M __ IN

- SM20PWIN
- SM20SBIN
- SM20ESIN
- SM20IWIN

- IN jelzőlámpa
- 16AX 250V \sim , típus: SM20
- EN 60669-1 szabványnak megfelel
- csavaros érintkezők 1,5-2,5 mm²
- nem tartalmaz lámpát
- cserélhető gomb

SWITCH 2POLE 16AX 250V \sim 1M __ IN

- IN indicator
- 16AX 250V \sim , type SM20
- in accordance with EN 60669-1
- screw contacts 1.5-2.5 mm²
- lamp is not included
- replaceable button

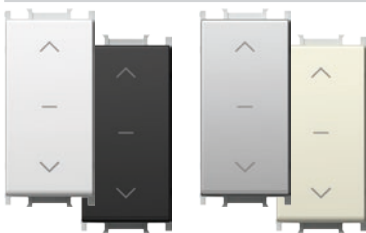
ZSALUKAPCSOLÓ - 1-0-2; 16 AX; 250 V \sim ; 1 M __ NT 10

- SM40PWNT10
- SM40SBNT10
- SM40ESNT10
- SM40IWNT10

- NT 10 semleges 1-0-2
- 16AX 250V \sim , típus: SM40
- EN 60669-1 szabványnak megfelel
- csavaros érintkezők 1,5-2,5 mm²
- cserélhető gomb

SWITCH SHUTTERS 1-0-2 16AX 250V \sim 1M __ NT 10

- NT 10 neutral 1-0-2
- 16AX 250V \sim , type SM40
- in accordance with EN 60669-1
- screw contacts 1.5-2.5mm²
- replaceable button

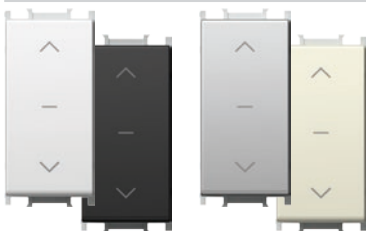
ZSALUNYOMÓGOMB - 1-0-2; 16 A; 250 V \sim ; 1 M __ NT 10

- SM41PWNT10
- SM41SBNT10
- SM41ESNT10
- SM41IWNT10

- NT 10 semleges 1-0-2
- 16A 250V \sim , típus: SM41
- EN 60669-1 szabványnak megfelel
- csavaros érintkezők 1,5-2,5 mm²
- cserélhető gomb

PUSH BUTTON SHUTTERS 1-0-2 16A 250V \sim 1M __ NT 10

- NT 10 neutral 1-0-2
- 16A 250V \sim , type SM41
- in accordance with EN 60669-1
- screw contacts 1.5-2.5mm²
- replaceable button

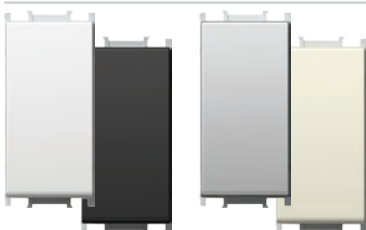
VÁLTÓ KAPCSOLÓ - 16AX 250V \sim 1M

- SM60PW
- SM60SB
- SM60ES
- SM60IW

- 16AX 250V \sim , típus: SM60
- EN 60669-1 szabványnak megfelel
- csavaros érintkezők 1,5-2,5 mm²
- cserélhető gomb

SWITCH 2WAY 16AX 250V \sim 1M

- 16AX 250V \sim , type SM60
- in accordance with EN 60669-1
- screw contacts 1.5-2.5 mm²
- replaceable button



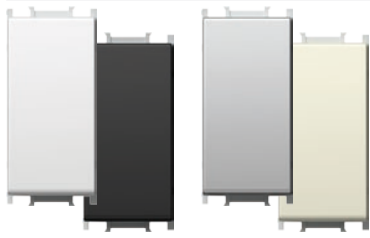

- SM61PW
- SM61SB
- SM61ES
- SM61IW

VÁLTÓ NYOMÓGOMB 16A 250V~ 1M

- 16A 250V~, típus: SM61
- EN 60669-1 szabványnak megfelel
- csavaros érintkezők 1,5-2,5 mm²
- cserélhető gomb

PUSH BUTTON 2WAY 16A 250V~ 1M

- 16A 250V~, type SM61
- in accordance with EN 60669-1
- screw contacts 1.5-2.5 mm²
- replaceable button



- SM62PWCD
- SM62SBCD
- SM62ESCD
- SM62IWCD

HÚZÓKAPCSOLÓ - 16 A; 250 V~; 1 M _ CD

- CD kijelző+kábel
- kábelhossz: 1,5 m
- 16A 250V~, típus: SM62
- EN 60669-1 szabványnak megfelel
- csavaros érintkezők 1,5-2,5 mm²

PUSH BUTTON 2WAY WITH CORD 16A 250V~ 1M _ CD

- CD indicator+cord
- cord length 1.5m
- 16A 250V~, type SM62
- in accordance with EN 60669-1
- screw contacts 1.5-2.5 mm²

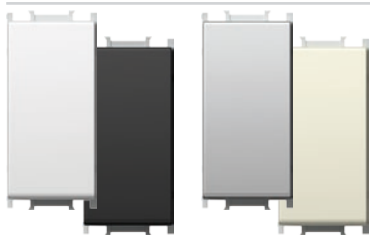

- SM70PW
- SM70SB
- SM70ES
- SM70IW

KERESZTKAPCSOLÓ - 16AX 250V~ 1M

- 16AX 250V~, típus: SM70
- EN 60669-1 szabványnak megfelel
- csavaros érintkezők 1,5-2,5 mm²
- cserélhető gomb

SWITCH INTERMEDIATE 16AX 250V~ 1M

- 16AX 250V~, type SM70
- in accordance with EN 60669-1
- screw contacts 1.5-2.5 mm²
- replaceable button



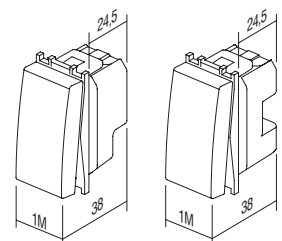

1M = 22,5 x 45
2M = 45 x 45



B U T T O N S T M



típus type	leírás description	műszaki adatok	méret size	szín colour	1. opcionális adatok optional data 1	2. opcionális adatok optional data 2
TM11	GOMB BUTTON		1M	<input type="checkbox"/> PW fényes fehér polar white <input type="checkbox"/> SB matt fekete soft touch black <input type="checkbox"/> ES matt ezüst elox silver <input type="checkbox"/> IW fényes krém ivory white	NT semleges neutral IN jelzőlámpa indicator	 01  02  03
TM12	GOMB BUTTON		2M			
TM21	ÜRES BLANK		1M			
.	.		.			
.	.		.			

1M GOMB

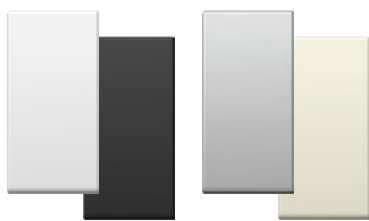

- TM11PW
- TM11SB
- TM11ES
- TM11IW

- cserélhető 1M gomb
- EN 60669-1 szabványnak megfelel

BUTTON 1M
- replaceable button 1M
- in accordance with EN 60669-1



1M JELZŐFÉNYES GOMB



- TM11PWIN
- TM11SBIN
- TM11ESIN
- TM11IWIN

- cserélhető 1M gomb
- EN 60669-1 szabványnak megfelel

BUTTON 1M INDICATOR
- replaceable button 1M
- in accordance with EN 60669-1



2M GOMB

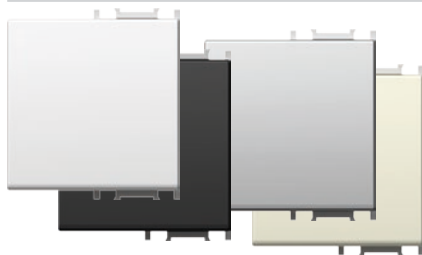

- TM12PW
- TM12SB
- TM12ES
- TM12IW

- cserélhető 2M gomb gombtartóval
- kapcsoló vagy nyomógomb átalakításra
1M - 2M méretben
- EN 60669-1 szabványnak megfelel

BUTTON 2M
- replaceable button 2M with button carrier
- to upgrade switch or push button
from size 1M to size 2M
- in accordance with EN 60669-1



2M JELZŐFÉNYES GOMB

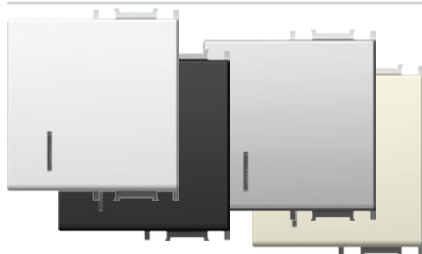

- TM12PWIN
- TM12SBIN
- TM12ESIN
- TM12IWIN

- cserélhető 2M gomb gombtartóval
- kapcsoló vagy nyomógomb átalakításra
1M - 2M méretben
- EN 60669-1 szabványnak megfelel

BUTTON 2M INDICATOR
- replaceable button 2M with button carrier
- to upgrade switch or push button
from size 1M to size 2M
- in accordance with EN 60669-1



2M GOMB JELŐLŐTÁBLÁVAL

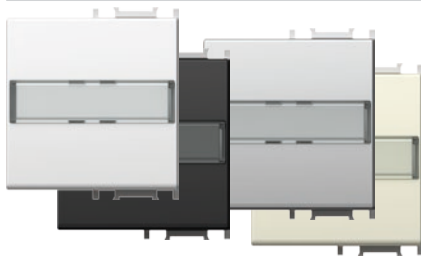

- TM13PWIL
- TM13SBIL
- TM13ESIL
- TM13IWIL

- cserélhető 2M gomb gombtartóval
 - kapcsoló vagy nyomógomb 1M méretről 2M méretre való átalakításához
 - EN 60669-1 szabványnak megfelel

BUTTON 2M WITH INSCRIPTION PLATE

- replaceable button 2M with button carrier
 - to upgrade switch or push button from size 1M to size 2M
 - in accordance with EN 60669-1



2 PÓLUSOS 1M GOMB



- TM15PW
- TM15SB
- TM15ES
- TM15IW

- cserélhető 1M gomb
 - csak SM20-as mechanizmussal való kombináció esetén
 - EN 60669-1 szabványnak megfelel

BUTTON 1M 2POLE

- replaceable button 1M
 - only in combination with mechanism SM20
 - in accordance with EN 60669-1



1M ÜRES

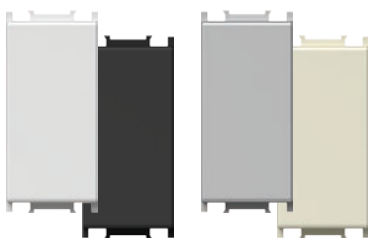

- TM21PW
- TM21SB
- TM21ES
- TM21IW

- üres modul az üres területek feltöltéséhez
 - EN 60669-1 szabványnak megfelel

BLANK 1M

- blank modul to fill up empty spaces
 - in accordance with EN 60669-1



2M ÜRES

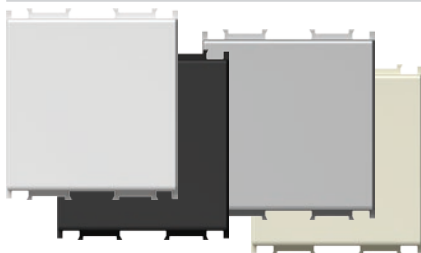

- TM22PW
- TM22SB
- TM22ES
- TM22IW

- üres modul az üres területek feltöltéséhez
 - EN 60669-1 szabványnak megfelel

BLANK 2M

- blank modul to fill up empty spaces
 - in accordance with EN 60669-1



KÁBELKIMENET – 1M

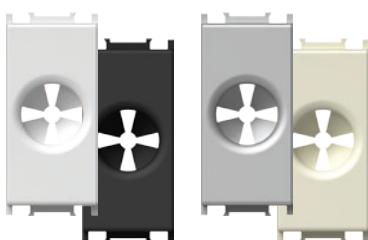

- TM31PW
- TM31SB
- TM31ES
- TM31IW

- kimenet kábelhez
 - megfelel az EN-60669-1 szabványnak

CABLE OUTLET 1M

- outlet for cable
 - in accordance with EN-60669-1



1M = 22,5 x 45
 2M = 45 x 45

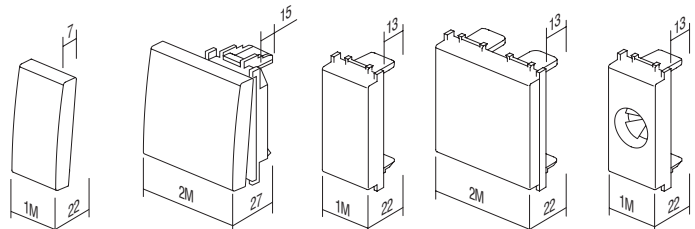

TM11
TM15

TM12
TM13

TM21

TM22

TM31

BUTTONS T M

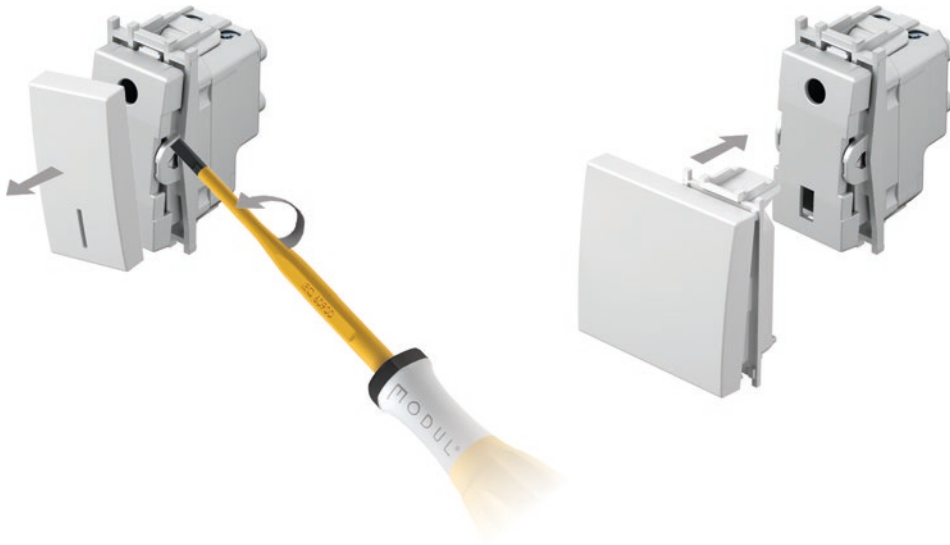

LÉZERNYOMAT A GOMBOKON

- a megjelölt helyeken bármilyen grafikájú lézernyomat
- szabványos szimbólumok a készletről, más nyomatok rendelésre

LASER PRINT ON BUTTONS
 - laser print of any graphics on marked locations
 - standard symbols from stock, other on request

1M	2M
A	A D G
B	B E H
C	C F I



SZIMBÓLUMOK

SYMBOLS

01	02	03	04	05	06	07	08	09	10	11	12	20	21	22	23
24	25	26	27	28	29	30	31	32	33	34	35	36	37	38	39
					OFF	ON					AC				
40	41	42	43	44	45	46	47	48							

SZABVÁNYOS SZIMBÓLUMOK

STANDARD SYMBOLS

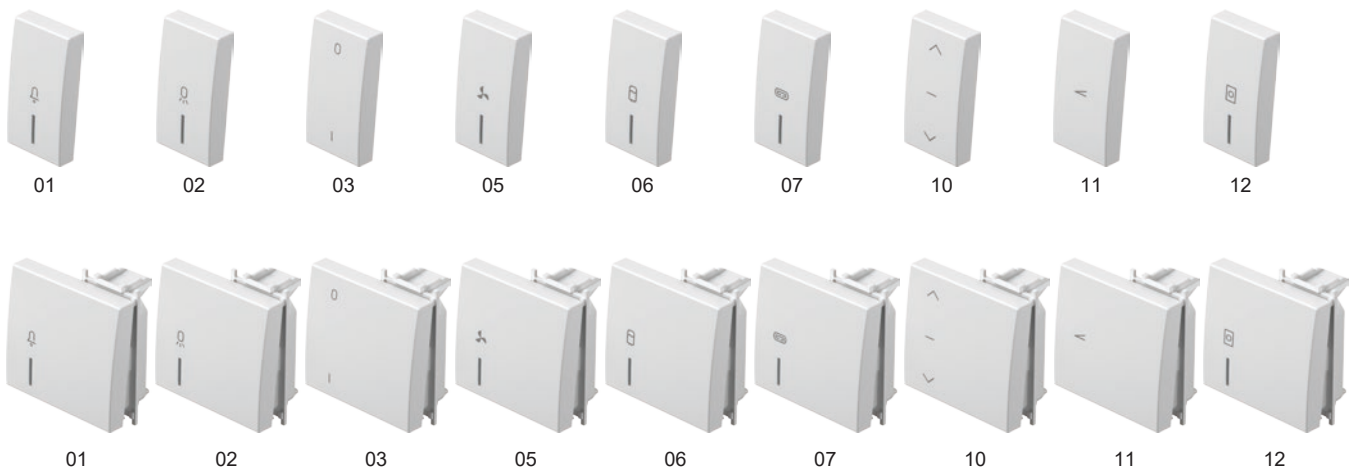

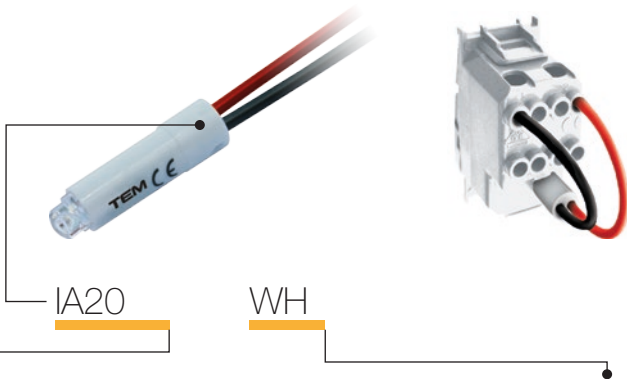

típus type	leírás description	műszaki adatok technical data	szín colour
IA10	GLIMLÁMPA NEON LAMP	230V~ 0,34W	<input type="checkbox"/> WH <i>fehér white</i>
IA20	LED LÁMPA LED LAMP	230V~ 0,40W	<input checked="" type="checkbox"/> BL <i>kék blue</i>
IA21	LED LÁMPA LED LAMP	24V AC/DC 0,20W	<input checked="" type="checkbox"/> RD <i>piros red</i>
·	·	·	<input checked="" type="checkbox"/> GR <i>zöld green</i>
·	·	·	<input checked="" type="checkbox"/> OR <i>narancssárga orange</i>

GLIMLÁMPA 230V~ 0,34W



IA10OR

- kapcsoló jelzésére, megvilágítására vagy állandó megvilágítására
- jelzőfényes gombbal való kombinálásra

NEON LAMP 230V~ 0,34W

- for indication, illumination or constant illumination of switch
- in combination with button with indicator

LED LÁMPA 230V~ AC/DC 0,40W



- IA20WH
- IA20GR
- IA20RD
- IA20BL

- kapcsoló jelzésére, megvilágítására vagy állandó megvilágítására
- jelzőfényes gombbal való kombinálásra

LED LAMP 230V AC/DC 0,40W

- for indication, illumination or constant illumination of switch
- in combination with button with indicator

LED LÁMPA 24V~ AC/DC 0,20W



- IA21WH
- IA21RD

- kapcsoló jelzésére, megvilágítására vagy állandó megvilágítására
- jelzőfényes gombbal való kombinálásra

LED LAMP 24V AC/DC 0,20W

- for indication, illumination or constant illumination of switch
- in combination with button with indicator

LED LÁMPA 12V~ AC/DC 0,10W



- IA22WH
- IA22RD

- kapcsoló jelzésére, megvilágítására vagy állandó megvilágítására
- jelzőfényes gombbal való kombinálásra

LED LAMP 12V AC/DC 0,10W

- for indication, illumination or constant illumination of switch
- in combination with button with indicator

I L L U M I N A T I O N I A

* jelzés /
Indication

világítás /
Illumination

Állandó világítás /
Constant illumination

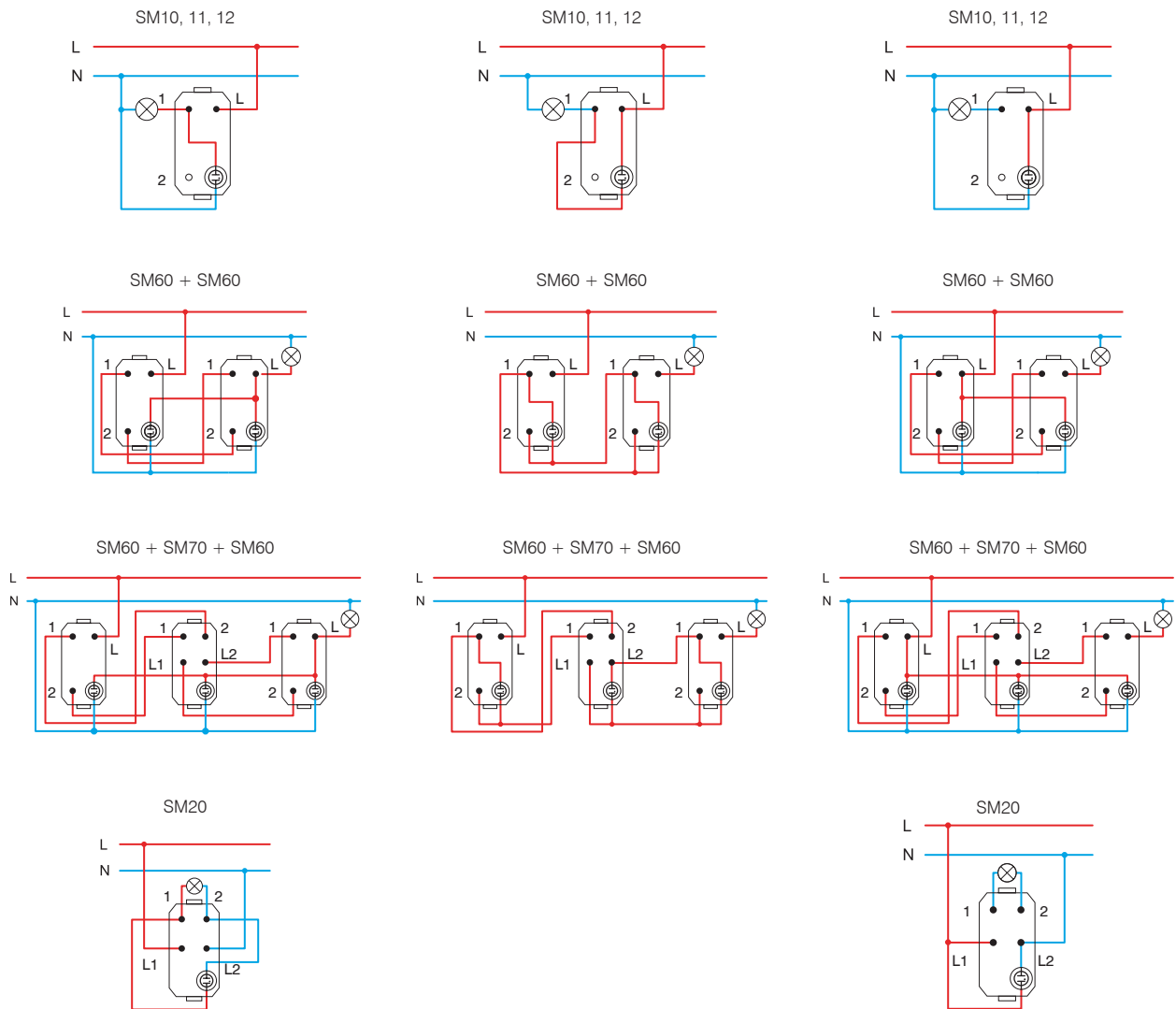

* bekötési rajz kompakt izzós lámpához (CFL)
wiring scheme for compact fluid lamp (CFL)

1M = 22,5 x 45
2M = 45 x 45

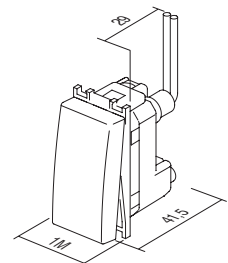

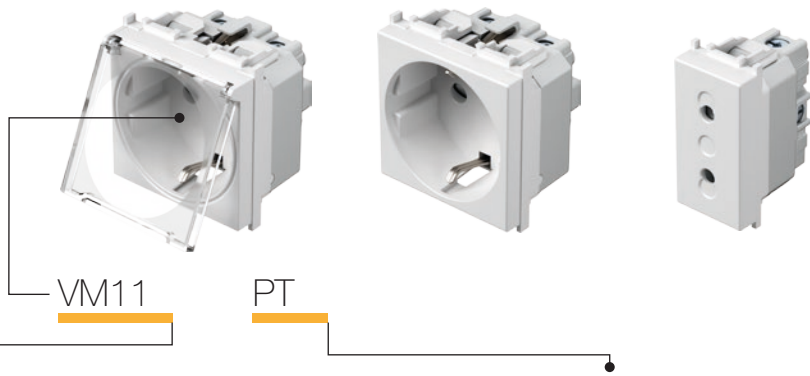

VM11	PT			
tipus type	leírás description	műszaki adatok technical data	méret size	szín colour
VM10	SCHUKO ALJZAT+KS SOCKET SCHUKO+KS	2P+E 16A 250V~	2M	<input type="checkbox"/> PW fényes fehér polar white <input type="checkbox"/> PT fehér+átlátszó white+transparent
VM11	SCHUKO ALJZAT+KS+FEDÉL SOCKET SCHUKO+KS+COVER	2P+E 16A 250V~	2M	<input checked="" type="checkbox"/> SB matt fekete soft touch black <input checked="" type="checkbox"/> BT matt fekete+átlátszó soft touch black+transparent
VM20	EURÓPAI ALJZAT+KS SOCKET EURO+KS	2P 10A 250V~	1M	<input type="checkbox"/> ES matt ezüst elox silver <input type="checkbox"/> ST ezüst+átlátszó silver+transparent
...	<input type="checkbox"/> IW fényes krém ivory white <input type="checkbox"/> IT krém+átlátszó ivory+transparent
...	<input type="checkbox"/> RD piros red <input type="checkbox"/> RT piros+átlátszó red+transparent
...	<input type="checkbox"/> GR zöld green <input type="checkbox"/> GT zöld+átlátszó green+transparent
...	<input type="checkbox"/> OR narancssárga orange <input type="checkbox"/> OT narancssárga+átlátszó orange+transparent



SCHUKO ALJZAT+KS 2P+E 16A 250V~ 2M

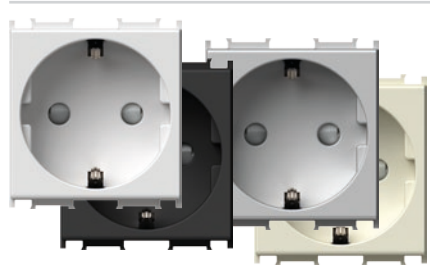

- VM10PW
- VM10SB
- VM10ES
- VM10IW

- 2P+E schuko
- 16A 250V~, típus:VM10
- IEC 60884-1, CEE7 szabvánnyal összhangban
- csavaros érintkezők 1,5-2,5 mm²
- KS beépített gyerekvédelmi betét - zárt, feszültség alatti érintkezők

SOCKET SCHUKO+KS 2P+E 16A 250V~ 2M

- 2P+E schuko
- 16A 250V~, type VM10
- in accordance with IEC 60884-1, CEE7
- screw contacts 1.5-2.5 mm²
- KS build-in child protection - shuttered live contacts



SCHUKO ALJZAT+KS 2P+E 16A 250V~ 2M

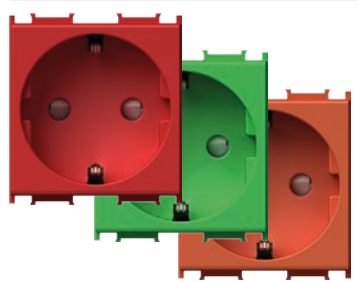

- VM10RD
- VM10GR
- VM10OR

- 2P+E schuko
- 16A 250V~, típus:VM10
- IEC 60884-1, CEE7 szabvánnyal összhangban
- csavaros érintkezők 1,5-2,5 mm²
- KS beépített gyerekvédelmi betét - zárt, feszültség alatti érintkezők

SOCKET SCHUKO+KS 2P+E 16A 250V~ 2M

- 2P+E schuko
- 16A 250V~, type VM10
- in accordance with IEC 60884-1, CEE7
- screw contacts 1.5-2.5 mm²
- KS build-in child protection - shuttered live contacts



SCHUKO ALJZAT+KS+COVER 2P+E 16A 250V~ 2M



- VM11PT
- VM11BT
- VM11ST
- VM11IT
- VM11PP

- 2P+E schuko+fedél
- 16A 250V~, típus: VM11
- IEC 60884-1, CEE7 szabvánnyal összhangban
- csavaros érintkezők 1,5-2,5 mm²
- KS beépített gyerekvédelmi betét - zárt, feszültség alatti érintkezők

SOCKET SCHUKO+KS+COVER

2P+E 16A 250V~ 2M
- 2P+E schuko+cover
- 16A 250V~, type VM11
- in accordance with IEC 60884-1, CEE7
- screw contacts 1.5-2.5 mm²
- KS build-in child protection - shuttered live contacts



S O C K E T S V M

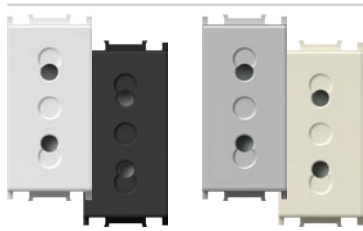

- VM20PW
- VM20SB
- VM20ES
- VM20IW

EURO ALJZAT+2P KS – 10A; 250 V \sim ; 1M

- 2P európai
- 10A 250V \sim , típus:VM20
- IEC 60884-1, CEE7 szabvánnyal összhangban
- csavaros érintkezők 1,5-2,5 mm²
- KS beépített gyerekvédelmi betét - zárt, feszültség alatti érintkezők

SOCKET EURO+KS 2P 10A 250V \sim 1M

- 2P Euro
- 10A 250V \sim , type VM20
- in accordance with IEC 60884-1, CEE7
- screw contacts 1.5-2.5 mm²
- KS build-in child protection - shuttered live contacts



- VM40PW
- VM40SB
- VM40ES
- VM40IW

FRANCIA ALJZAT+KS 2P+E 16A 250V \sim 2M

- 2P+E francia
- 16A 250V \sim , típus:VM40
- az IEC 60884-1, az NF C 61-314 és a CEE7 szabvánnyal összhangban
- csavaros érintkezők 1,5-2,5 mm²
- KS beépített gyerekvédelmi betét - zárt, feszültség alatti érintkezők

SOCKET FRENCH+KS 2P+E 16A 250V \sim 2M

- 2P+E French
- 16A 250V \sim , type VM40
- in accordance with IEC 60884-1, NF C 61-314, CEE7
- screw contacts 1.5-2.5 mm²
- KS build-in child protection - shuttered live contacts

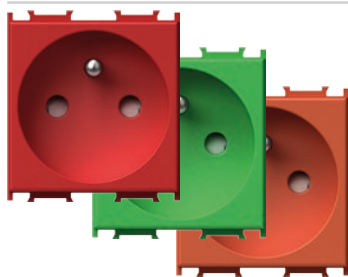

- VM40RD
- VM40GR
- VM40OR

FRANCIA ALJZAT+KS 2P+E 16A 250V \sim 2M

- 2P+E francia
- 16A 250V \sim , típus:VM40
- az IEC 60884-1, az NF C 61-314 és a CEE7 szabvánnyal összhangban
- csavaros érintkezők 1,5-2,5 mm²
- KS beépített gyerekvédelmi betét - zárt, feszültség alatti érintkezők

SOCKET FRENCH+KS 2P+E 16A 250V \sim 2M

- 2P+E French
- 16A 250V \sim , type VM40
- in accordance with IEC 60884-1, NF C 61-314, CEE7
- screw contacts 1.5-2.5 mm²
- KS build-in child protection - shuttered live contacts



- VM41PT
- VM41BT
- VM41ST
- VM41IT

FRANCIA ALJZAT+KS+2P FEDÉL+E – 16 A; 250 V \sim ; 2 M

- 2P+E francia+fedél
- 16A 250V \sim , típus: VM41
- az IEC 60884-1, az NF C 61-314 és a CEE7 szabvánnyal összhangban
- csavaros érintkezők 1,5-2,5 mm²
- KS beépített gyerekvédelmi betét - zárt, feszültség alatti érintkezők

SOCKET FRENCH+KS+COVER

- 2P+E 16A 250V \sim 2M
- 2P+E French+cover
- 16A 250V \sim , type VM41
- in accordance with IEC 60884-1, NF C 61-314, CEE7
- screw contacts 1.5-2.5 mm²
- KS build-in child protection - shuttered live contacts

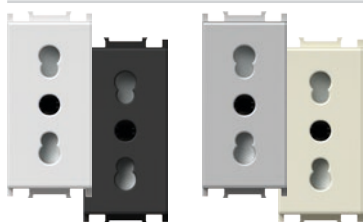
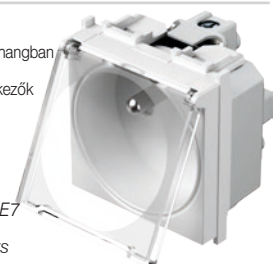

- VM30PW
- VM30SB
- VM30ES
- VM30IW

P17/11 OLASZ ALJZAT+2P KS+E – 16 A; 250 V \sim ; 1 M

- 2P+E olasz P17/11
- 16A 250V \sim , típus:VM30
- az IEC 60884-1 és CEI 23-50 szabvánnyal összhangban
- csavaros érintkezők 1,5-2,5 mm²
- KS beépített gyerekvédelmi betét - zárt, feszültség alatti érintkezők

SOCKET ITALIAN P17/11+KS 2P+E 16A 250V \sim 1M

- 2P+E Italian P17/11
- 16A 250V \sim , type VM30
- in accordance with IEC 60884-1, CEI 23-50
- screw contacts 1.5-2.5 mm²
- KS build-in child protection - shuttered live contacts

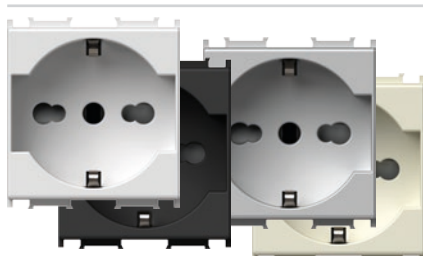

- VM31PW
- VM31SB
- VM31ES
- VM31IW

SCHUKO/OLASZ P17/11 ALJZAT+2P KS+E – 16 A; 250 V \sim ; 2 M

- 2P+E schuko/olasz P17/11
- 16A 250V \sim , típus:VM31
- az IEC 60884-1 és CEI 23-50 szabvánnyal összhangban
- csavaros érintkezők 1,5-2,5 mm²
- KS beépített gyerekvédelmi betét - zárt, feszültség alatti érintkezők

SOCKET SCHUKO/ITA P17/11+KS

- 2P+E 16A 250V \sim 2M
- 2P+E schuko/Italian P17/11
- 16A 250V \sim , type VM31
- in accordance with IEC 60884-1, CEI 23-50
- screw contacts 1.5-2.5 mm²
- KS build-in child protection - shuttered live contacts

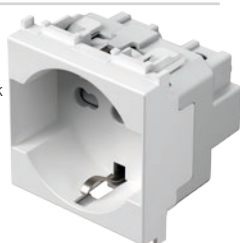

SCHUKO/OLASZ P30 ALJZAT+2P KS+E – 16 A; 250 V $\tilde{}$; 2 M

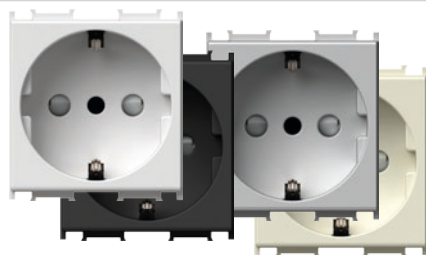

- VM32PW
- VM32SB
- VM32ES
- VM32IW

- 2P+E schuko/olasz P30
- 16A 250V $\tilde{}$, típus:VM32
- az IEC 60884-1 és CEI 23-50 szabvánnyal összhangban
- csavaros érintkezők 1,5-2,5 mm 2
- KS beépített gyerekvédelmi betét - zárt, feszültség alatti érintkezők

SOCKET SCHUKO/ITAL P30+KS

- 2P+E 16A 250V $\tilde{}$ ~ 2M
- 2P+E schuko/italian P30
 - 16A 250V $\tilde{}$, type VM32
 - in accordance with IEC 60884-1, CEI 23-50
 - screw contacts 1.5-2.5 mm 2
 - KS build-in child protection - shuttered live contacts



P11 OLASZ ALJZAT+2P KS+E – 10 A; 250 V $\tilde{}$; 1 M

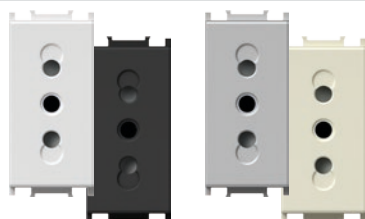

- VM33PW
- VM33SB
- VM33ES
- VM33IW

- 2P+E olasz P11
- 10A 250V $\tilde{}$, típus:VM33
- az IEC 60884-1 és CEI 23-50 szabvánnyal összhangban
- csavaros érintkezők 1,5-2,5 mm 2
- KS beépített gyerekvédelmi betét - zárt, feszültség alatti érintkezők

SOCKET ITALIAN P11+KS 2P+E 10A 250V $\tilde{}$ ~ 1M

- 2P+E Italian P11
- 10A 250V $\tilde{}$, type VM33
 - in accordance with IEC 60884-1, CEI 23-50
 - screw contacts 1.5-2.5 mm 2
 - KS build-in child protection - shuttered live contacts



EURÓPAI/AMERIKAI ALJZAT+2P KS – 16 A; 250 V $\tilde{}$; 1 M

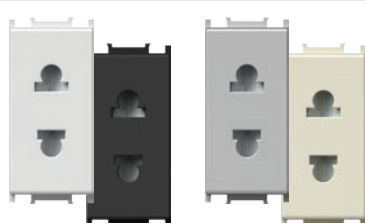

- VM21PW
- VM21SB
- VM21ES
- VM21IW

- 2P európai/amerikai
- 16A 250V $\tilde{}$, típus:VM21
- csavaros érintkezők 1,5-2,5 mm 2
- KS beépített gyerekvédelmi betét - zárt, feszültség alatti érintkezők
- kizárólag nem az Európai Unióba tartozó országok részére

SOCKET EURO/AMERICAN+KS 2P 16A 250V $\tilde{}$ ~ 1M

- 2P Euro/American
- 16A 250V $\tilde{}$, type VM21
 - screw contacts 1.5-2.5 mm 2
 - KS build-in child protection - shuttered live contacts
 - only for countries not members of EU



BS 546 ANGOL ALJZAT+2P KS+E 15A 250V $\tilde{}$ 2M

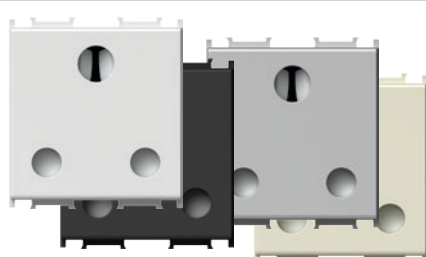

- VM51PW
- VM51SB
- VM51ES
- VM51IW

- 2P+E angol BS 546
- 15A 250V $\tilde{}$, típus:VM51
- BS 546 szabványnak megfelel
- csavaros érintkezők 1,5-4 mm 2
- KS beépített gyerekvédelmi betét - zárt, feszültség alatti érintkezők

SOCKET BRITISH BS 546+KS 2P+E 15A 250V $\tilde{}$ ~ 2M

- 2P+E British BS 546
- 15A 250V $\tilde{}$, type VM51
 - in accordance with BS 546
 - screw contacts 1.5-4 mm 2
 - KS build-in child protection - shuttered live contacts



BS 1363-2 ANGOL ALJZAT+2P KS+E 13 A; 250 V $\tilde{}$; 2 M

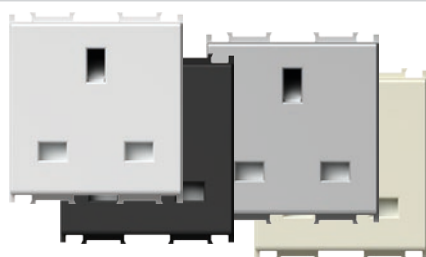

- VM52PW
- VM52SB
- VM52ES
- VM52IW

- 2P+E angol BS 1363-2
- 13A 250V $\tilde{}$, típus:VM52
- BS 1363-2 szabványnak megfelel
- csavaros érintkezők 1,5-4 mm 2
- KS beépített gyerekvédelmi betét - zárt, feszültség alatti érintkezők

SOCKET BRITISH BS 1363-2+KS 2P+E 13A 250V $\tilde{}$ ~ 2M

- 2P+E British BS 1363-2
- 13A 250V $\tilde{}$, type VM52
 - in accordance with BS 1363-2
 - screw contacts 1.5-4 mm 2
 - KS build-in child protection - shuttered live contacts



DUGALJ ALÁ ÉPÍTHETŐ TÚLFESZÜLTÉS LEVEZETŐ MPE MINI 275 V/50 Hz



VM80

- a sorban első aljzattal párhuzamos csatlakozás
- III. (D) védelmi osztály
- Uc=275 Vac, Uoc/Isc=6 kV/3 kA, Up<800 V
- IEC 61643-1 szabványnak megfelel
- vezeték: 1,5 mm 2 , IP20
- kioldáskor hangjelzés



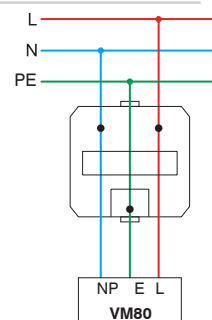

SURGE PROTECTOR MPE MINI 275V/50Hz

- parallel connection with the first socket in the row
- protection class III
- Uc=275Vac, Uoc/Isc=6kV/3kA, Up<800V
- in accordance with IEC 61643-1
- wires 1.5mm 2 , IP20
- sound signal at breakdown





S O C K E T S V M

ILLESZKEDŐ ALZAJTOK ÉS DUGASZOK
SOCKETS AND PLUGS MATCHING

ALJZAT / SOCKET	VM10 VM11	VM20	VM30	VM33	VM31	VM32	VM40 VM41	VM21
DUGASZ TÍPUSA / PLUG STYLE								
Német / German 	•				•	•		
Francia / French 	•				•	•	•	
Olasz / Italian S11 			•	•	•	•		
Olasz / Italian S17 			•		•			
európai 	•	•	•		•	•	•	•

DUGALJAK ÉS DUGVILLÁK PÁROSÍTÁSA
SOCKETS AND PLUGS MATCHING

ALJZAT / SOCKET	VM21	VM51	VM52
DUGASZ TÍPUSA / PLUG STYLE			
Amerikai / American 	•		
Angol / British BS 546 		•	
Angol / British BS 1363-2 			•

1M = 22,5 x 45
2M = 45 x 45

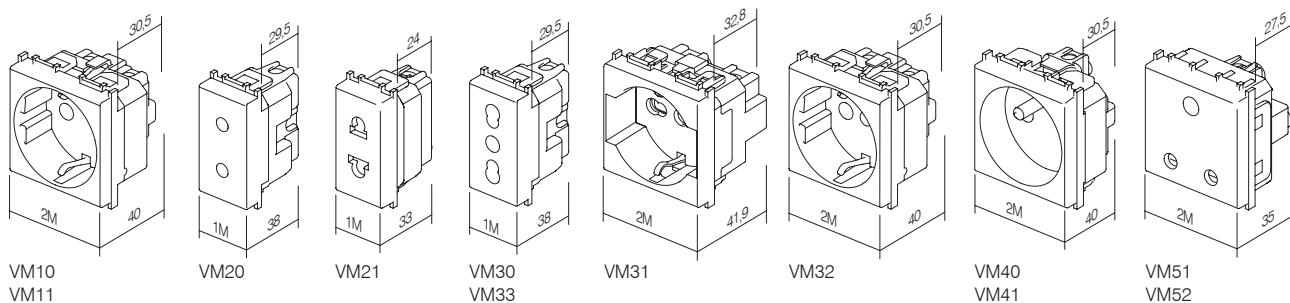



típus type	leírás description	műszaki adatok technical data	méret size	szín colour
KM10	ALJZAT – TV SOCKET TV BASIC	0dB	1M	<input type="checkbox"/> PW fényes fehér polar white
KM11	ALJZAT – TV VÉGZÁRÓ SOCKET TV END-LINE	1dB	1M	<input checked="" type="checkbox"/> SB matt fekete soft touch black
KM12	ALJZAT – TV ÁTMENŐ SOCKET TV TROUGHPASS	10dB	1M	<input type="checkbox"/> ES matt ezüst elox silver
...	<input type="checkbox"/> IW fényes krém ivory white

TV ALJZAT 0 dB 1M



- KM10PW
- KM10SB
- KM10ES
- KM10IW

- TV
- csökkentés: 0 dB
- hátsó csatlakozó – F szabvány
SOCKET TV BASIC 0dB 1M
- TV basic
- reduction 0dB
- back connector – F standard



TV ALJZAT 0 dB 2M

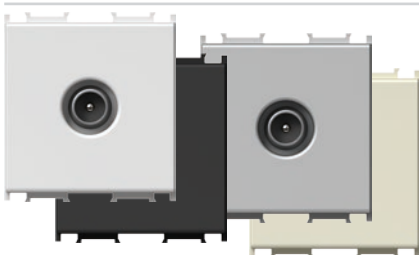

- KM20PW
- KM20SB
- KM20ES
- KM20IW

- TV
- csökkentés: 0 dB
- hátsó csatlakozó – F szabvány
SOCKET TV BASIC 0dB 2M
- TV basic
- reduction 0dB
- back connector – F standard



ALJZAT TV VÉGZÁRÓ – 1 dB; 1 M



- KM11PW
- KM11SB
- KM11ES
- KM11IW

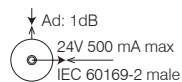

- TV végzáró
- frekvenciatartomány: 5÷2400 MHz
- csökkentés: < 1 dB
- EN 50083-1 szabványnak megfelel
- csavaros érintkezők
SOCKET TV END-LINE 1dB 1M
- TV end-line
- frequency range 5÷2400 MHz
- reduction < 1 dB
- in accordance with EN 50083-1
- screw contacts



ALJZAT – TV ÁTMENŐ – 10 dB; 1 M

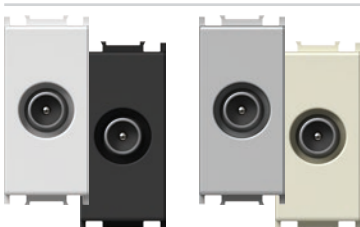

- KM12PW
- KM12SB
- KM12ES
- KM12IW

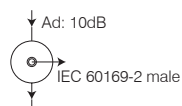

- TV átmenő
- frekvenciatartomány: 5÷2400 MHz
- csökkentés: < 10 dB
- EN 50083-1 szabványnak megfelel
- csavaros érintkezők
SOCKET TV TROUGHPASS 10dB 1M
- TV troughpass
- frequency range 5÷2400 MHz
- reduction < 10 dB
- in accordance with EN 50083-1
- screw contacts



SAT ALJZAT 0 dB 1M



- KM15PW
- KM15SB
- KM15ES
- KM15IW

- SAT aljzat
- csökkentés: 0 dB
- hátsó csatlakozó – F szabvány

SOCKET SAT BASIC 0dB 1M

- SAT basic
- reduction 0dB
- back connector – F standard



SAT ALJZAT 0 dB 2M



- KM24PW
- KM24SB
- KM24ES
- KM24IW

- SAT aljzat
- csökkentés: 0 dB
- hátsó csatlakozó – F szabvány

SOCKET SAT BASIC 0dB 2M

- SAT basic
- reduction 0dB
- back connector – F standard



SAT VÉGZÁRÓS ALJZAT – 1 dB; 1 M

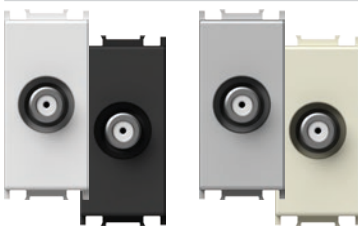

- KM16PW
- KM16SB
- KM16ES
- KM16IW

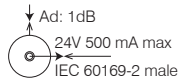

- SAT véghuzal
- frekvenciatartomány: 5÷2400 MHz
- csökkentés: < 1 dB
- EN 50083-1 szabványnak megfelel
- csavaros érintkezők

SOCKET SAT END-LINE 1dB 1M

- SAT end-line
- frequency range 5÷2400 MHz
- reduction < 1dB
- in accordance with EN 50083-1
- screw contacts



RÁDIÓ ALJZAT 0 dB 1M



- KM19PW
- KM19SB
- KM19ES
- KM19IW

- R aljzat
- csökkentés: 0 dB
- hátsó csatlakozó – F szabvány

SOCKET R BASIC 0dB 1M

- R basic
- reduction 0dB
- back connector – F standard



RÁDIÓ ALJZAT 0 dB 2M



- KM29PW
- KM29SB
- KM29ES
- KM29IW

- R aljzat
- csökkentés: 0 dB
- hátsó csatlakozó – F szabvány

SOCKET R BASIC 0dB 2M

- R basic
- reduction 0dB
- back connector – F standard



ALJZAT – SAT 102 – 1 dB; 2 M

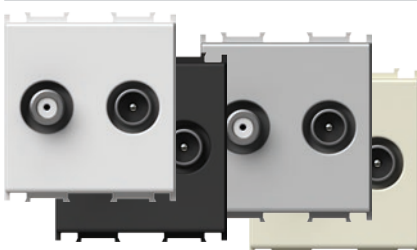

- KM25PW
- KM25SB
- KM25ES
- KM25IW

- SAT-TV végzáró
- frekvenciatartomány: 5÷2400 MHz
- csökkentés: < 1 dB
- EN 50083-1 szabványnak megfelel
- csavaros érintkezők

SOCKET SAT-TV END-LINE 1dB 2M

- SAT-TV end-line
- frequency range 5÷2400 MHz
- reduction < 1dB
- in accordance with EN 50083-1
- screw contacts

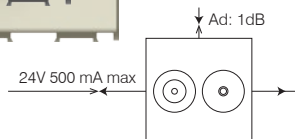

ALAPVETŐ KAPCSOLÁSI MINTÁK

BASIC CONNECTION SAMPLES

önálló kapcsolás
stand alone connection

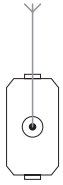

KM10
KM20
KM11
KM15
KM24
KM16
KM19
KM29
KM25

csillagkapcsolás
star connection

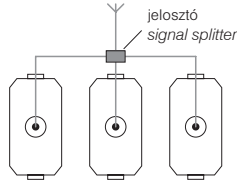

KM10
KM20
KM11
KM15
KM24
KM16
KM19
KM29
KM25

áthidaló kapcsolás
throughpass connection

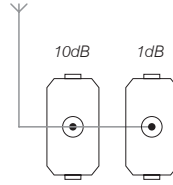

KM12 KM11



- KM22PW
- KM22SB
- KM22ES
- KM22IW

AUDIO-ALJZAT – 2xRCA; 1 M

- audio 2x RCA
- forrasztott kábelcsatlakozás a hátsó részen

SOCKET AUDIO 2xRCA 1M

- audio 2x RCA
- soldering connection of cable at the back side



- KM23PW
- KM23SB
- KM23ES
- KM23IW

ALJZAT, AUDIO HANGSZÓRÓK 1M

- audio 2x Ø4mm
- a hangszóró kábeléhez, Ø4mm-es banándugóhoz vagy villás dugóhoz
- forrasztott kábelcsatlakozás a hátsó részen

SOCKET AUDIO LOUDSPEAKERS 1M

- audio 2x Ø4mm
- to accommodate speaker wire, banana plug Ø4mm or spades
- soldering connection of cable at the back side



- KM26PW
- KM26SB
- KM26ES
- KM26IW

ALJZAT, AUDIO HANGSZÓRÓK 2M

- audio 2x Ø4mm
- a hangszóró kábeléhez, Ø4mm-es banándugóhoz vagy villás dugóhoz
- forrasztott kábelcsatlakozás a hátsó részen

SOCKET AUDIO LOUDSPEAKERS 2M

- audio 2x Ø4mm
- to accommodate speaker wire, banana plug Ø4mm or spades
- soldering connection of cable at the back side



1M = 22,5 x 45
2M = 45 x 45

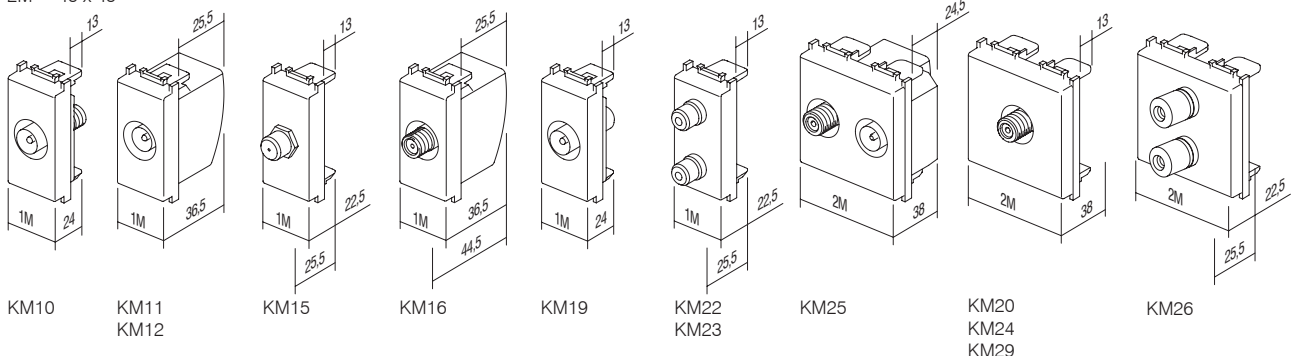

C O M M U N I C A T I O N S K M

ALJZAT – TEL LT RJ11 6/4 1 M



- KM30PW
- KM30SB
- KM30ES
- KM30IW

- TEL LT csavar
- RJ11 6/4
- IEC 60603-7 szabványnak megfelel
- csavaros érintkezők

SOCKET TEL LT RJ11 6/4 1M

- TEL LT screw
- RJ11 6/4
- in accordance with IEC 60603-7
- screw contacts



ALJZAT – TEL BT SEC 6/6 1 M

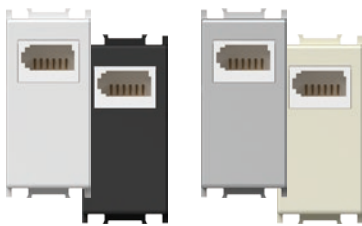

- KM31PW
- KM31SB
- KM31ES
- KM31IW

- TEL BT angol szabvány
- SEC másodlagos 6/6
- BS 6312 szabványnak megfelel
- csavaros érintkezők

SOCKET TEL BT SEC 6/6 1M

- TEL BT British standard
- SEC secondary 6/6
- in accordance with BS 6312
- screw contacts



ALJZAT – TEL KS RJ11 6/4 1 M

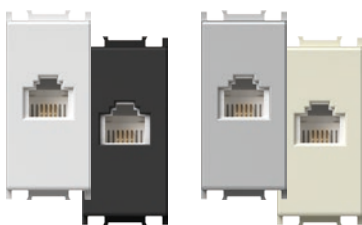

- KM36PW
- KM36SB
- KM36ES
- KM36IW

- KS Keystone szabvány
- RJ11 6/4
- IEC 60603-7 szabványnak megfelel

SOCKET TEL KS RJ11 6/4 1M

- KS keystone fixing standard
- RJ11 6/4
- in accordance with IEC 60603-7



ALJZAT – CAT5e KS RJ45 8/8 1 M

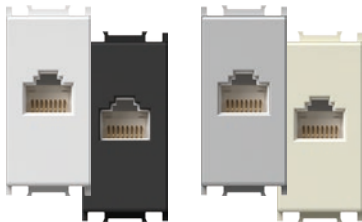

- KM37PW
- KM37SB
- KM37ES
- KM37IW

- KS Keystone szabvány
- CAT5e, RJ45 8/8
- IEC 60603-7 szabványnak megfelel

SOCKET CAT5e KS RJ45 8/8 1M

- KS keystone fixing standard
- CAT5e, RJ45 8/8
- in accordance with IEC 60603-7



KS ADAPTER – 1 M

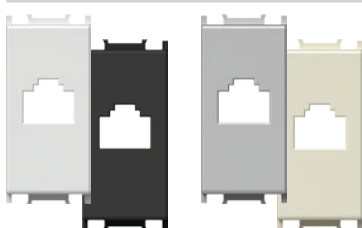

- KM35PW
- KM35SB
- KM35ES
- KM35IW

- KS Keystone szabvány
- AMP, Avaya, Brandrex, FMT, Mfico, Tyco, ...
- kommunikációs modul nem tartalmaz

ADAPTER KS 1M

- KS keystone fixing standard
- AMP, Avaya, Brandrex, FMT, Mfico, Tyco, ...
- communication module not included



KS ADAPTER PORVÉDELEMMEL – 1 M

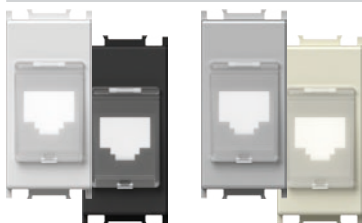

- KM38PW
- KM38SB
- KM38ES
- KM38IW

- KS Keystone szabvány porvédelemmel
- AMP, Avaya, Brandrex, FMT, Mfico, Tyco, ...
- kommunikációs modul nem tartalmaz

ADAPTER KS WITH DUST PROTECTION 1M

- KS keystone fixing standard with dust protection
- AMP, Avaya, Brandrex, FMT, Mfico, Tyco, ...
- communication module not included



KS UNIVERZÁLIS ADAPTER – 1 M

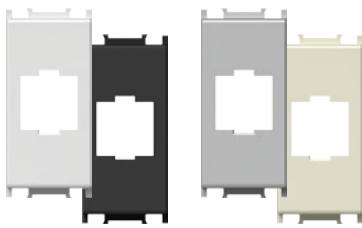

- KM50PW
- KM50SB
- KM50ES
- KM50IW

- KS Keystone szabvány
- alkalmas HDMI, USB kábelhez
- kommunikációs modul nem tartalmaz

ADAPTER KS UNIVERSAL 1M

- KS keystone fixing standard
- suitable for HDMI, USB
- communication module not included



PD ADAPTER – 1 M

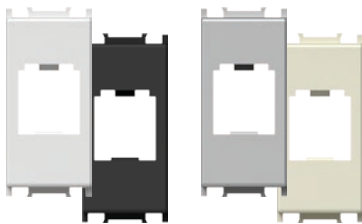

- KM40PW
- KM40SB
- KM40ES
- KM40IW

- PD Panduit Mini-COM rögzítési szabvány
- kommunikációs modul nem tartalmaz

ADAPTER PD 1M

- PD Panduit Mini-COM fixing standard
- communication module not included



PD ADAPTER PORVÉDELEMMEL – 1 M



- KM43PW
- KM43SB
- KM43ES
- KM43IW

- PD Panduit Mini-COM rögzítési szabvány porvédelemmel
- kommunikációs modul nem tartalmaz

ADAPTER PD WITH DUST PROTECTION 1M

- PD Panduit Mini-COM fixing standard with dust protection
- communication module not included



R&M ADAPTER – 1 M

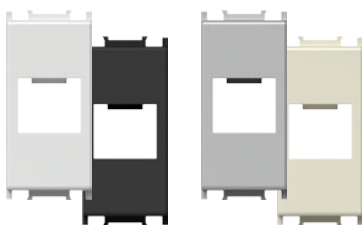

- KM46PW
- KM46SB
- KM46ES
- KM46IW

- R&M rögzítési szabvány
- kommunikációs modul nem tartalmaz

ADAPTER R&M 1M

- R&M fixing standard
- communication module not included



R&M ADAPTER PORVÉDELEMMEL – 1 M



- KM47PW
- KM47SB
- KM47ES
- KM47IW

- R&M rögzítési szabvány porvédelemmel
- kommunikációs modul nem tartalmaz

ADAPTER R&M WITH DUST PROTECTION 1M

- R&M fixing standard with dust protection
- communication module not included



LK ADAPTER – 1 M

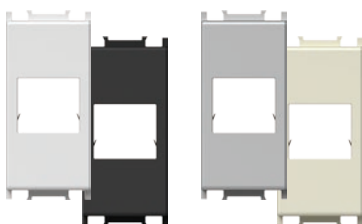

- KM45PW
- KM45SB
- KM45ES
- KM45IW

- LK LeoniKerpen eLine / BKS NewLine rögzítési szabvány
- kommunikációs modul nem tartalmaz

ADAPTER LK 1M

- LK LeoniKerpen eLine / BKS NewLine fixing standard
- communication module not included



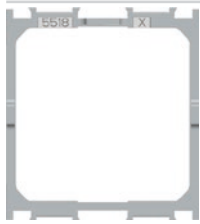

KA26

NEXANS/SCHRACK ADAPTER; 2 M

- rögzítőadapter Nexans LANmark és Schrack modulhoz – 45x45 mm
- alkalmas Nexans típushoz: N423.540N
- alkalmas Schrack típushoz: HSEMD02W2F
- kommunikációs modul nem tartalmaz

ADAPTER NEXANS/SCHRACK 2M

- fixing adapter for Nexans LANmark and Schrack module 45x45mm
- suitable for Nexans type N423.540N
- suitable for Schrack type HSEMD02W2F
- communication module not included

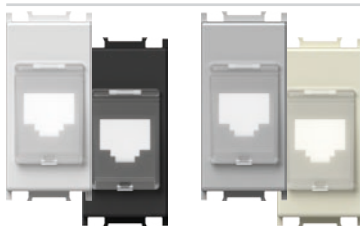
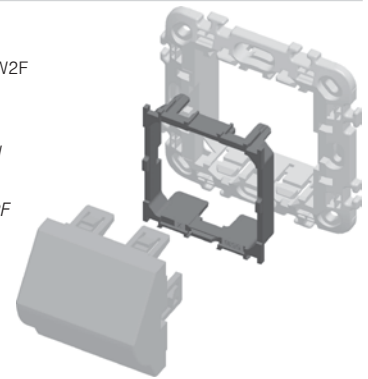

- KM48PW
- KM48SB
- KM48ES
- KM48IW

AT&T SYSTEMAX ADAPTER PORVÉDELEMMEL - 1 M

- AT&T Systemax rögzítési szabvány porvédelemmel
- kommunikációs modul nem tartalmaz

ADAPTER AT&T SYSTEMAX WITH DUST PROTECTION 1M

- AT&T Systemax fixing standard with dust protection
- communication module not included



- KM51PW
- KM51SB
- KM51ES
- KM51IW

USB A-TÍPUSÚ ALJZAT - 1 M

- USB 2.0, A-típusú aljzat
- csavaros érintkezők, raster: 5 mm, 1,5 mm², 1x2P + 1x3P
- huzalok:
 - PIN 1 – VCC (+5 V, piros huzal)
 - PIN 2 – Adat - (fehér huzal)
 - PIN 3 – Adat + (zöld huzal)
 - PIN 4 – GND - föld (fekete huzal)
- S – pájzs
- a 2011/95/EU (RoHS2) irányelv szerint

SOCKET USB TYPE A 1M

- USB 2.0 socket type A
- screw contacts, raster 5 mm, 1,5 mm², 1x2P + 1x3P
- wiring:
 - PIN 1 – VCC (+5V, red wire)
 - PIN 2 – Data - (white wire)
 - PIN 3 – Data + (green wire)
 - PIN 4 – GND - ground (black wire)
- S – shield
- in accordance with directive 2011/95/EU (RoHS2)



1M = 22,5 x 45
2M = 45 x 45

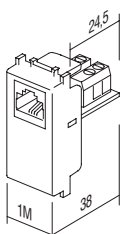

KM30

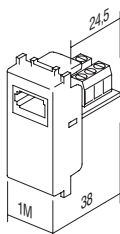

KM31

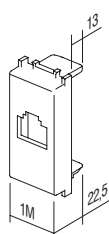

KM35
KM38
KM48

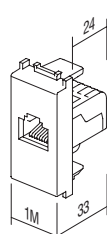

KM36
KM37

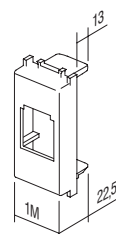

KM40
KM43

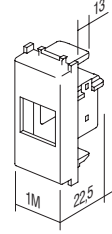

KM45

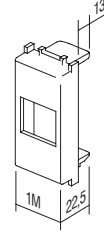

KM46
KM47
KM50

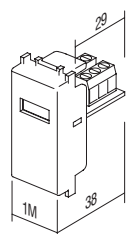

KM51



KA10

típus <i>type</i>	leírás <i>description</i>	műszaki adatok <i>technical data</i>
KA10	CSATLAKOZÓ – KS CAT3 CONNECTOR KS CAT3	RJ11 6/4
KA11	CSATLAKOZÓ – KS CAT5e CONNECTOR KS CAT5e	RJ45 8/8
KA12	CSATLAKOZÓ – KS CAT5eS CONNECTOR KS CAT5eS	RJ45 8/8
...

CSATLAKOZÓ – KS CAT3 RJ11 6/4



KA10

- KS Keystone szabvány
- CAT3, RJ11 6/4
- IEC 60603-7 szabványnak megfelel

CONNECTOR KS CAT3 RJ11 6/4
- KS keystone fixing standard
- CAT3, RJ11 6/4
- in accordance with IEC 60603-7

CSATLAKOZÓ – KS CAT5e RJ45 8/8



KA11

- KS Keystone szabvány
- CAT5e, RJ45 8/8
- IEC 60603-7 szabványnak megfelel

CONNECTOR KS CAT5e RJ45 8/8
- KS keystone fixing standard
- CAT5e, RJ45 8/8
- in accordance with IEC 60603-7

CSATLAKOZÓ – KS CAT5eS RJ45 8/8



KA12

- KS Keystone szabvány
- CAT5eS, RJ45 8/8
- IEC 60603-7 szabványnak megfelel

CONNECTOR KS CAT5eS RJ45 8/8
- KS keystone fixing standard
- CAT5eS, RJ45 8/8
- in accordance with IEC 60603-7

CSATLAKOZÓ – KS CAT6 SCH RJ45 8/8



KA15

- KS Keystone szabvány
- CAT6 UTP szerszám nélkül, RJ45 8/8
- ISO/IEC 11801 szabványnak megfelel

CONNECTOR KS CAT6 SCH RJ45 8/8
- KS keystone fixing standard
- CAT6 UTP toolless, RJ45 8/8
- in accordance with ISO/IEC 11801

CSATLAKOZÓ – KS CAT6S SCH RJ45 8/8



KA16

- KS Keystone szabvány
- CAT6S STP szerszám nélkül, RJ45 8/8
- ISO/IEC 11801 szabványnak megfelel

CONNECTOR KS CAT6S SCH RJ45 8/8
- KS keystone fixing standard
- CAT6S STP toolless, RJ45 8/8
- in accordance with ISO/IEC 11801

CSATLAKOZÓ – KS CAT6S SCH RJ45 8/8



KA17

- KS Keystone szabvány
- CAT6a STP szerszám nélkül, RJ45 8/8
- ISO/IEC 11801 szabványnak megfelel

CONNECTOR KS CAT6S SCH RJ45 8/8
- KS keystone fixing standard
- CAT6a STP toolless, RJ45 8/8
- in accordance with ISO/IEC 11801



KA27

CSATLAKOZÓ – KS HDMI

- KS Keystone szabvány
- csak KM50-ös adapterrel való kombináció esetén
- HDMI/HDMI

CONNECTOR KS HDMI

- KS keystone fixing standard
- only in combination with adapter KM50
- HDMI/HDMI



EM31

PW

típus type	leírás description	műszaki adatok technical data	méret size	szín colour
EM10	FORGATÓGOMBOS FÉNYERŐSZABÁLYOZÓ DIMMER ROTATIVE	R 300W	1M	<input type="checkbox"/> PW fényes fehér polar white
EM11	VÁLTÓ FORGATÓGOMBOS FÉNYSZABÁLYOZÓ DIMMER ROTATIVE 2WAY	RL 300W	1M	<input type="checkbox"/> SB matt fekete soft touch black
EM21	KAPCSOLÓ ALÁ ÉPÍTHETŐ FÉNYERŐ SZABÁLYOZÓ DIMMER INBOX	RLC 300W	/	<input type="checkbox"/> ES matt ezüst elox silver
...	<input type="checkbox"/> IW fényes krém ivory white
...	<input type="checkbox"/> BL kék blue
...	<input type="checkbox"/> RD piros red
...	<input type="checkbox"/> GR zöld green
...	<input type="checkbox"/> OR narancssárga orange
...	<input type="checkbox"/> RG piros/zöld red/green

FORGATÓGOMBOS FÉNYERŐSZABÁLYOZÓ – R 300 W; 1 M



- EM10PW
- EM10SB
- EM10ES
- EM10IW

- forgatógomb kapcsoló nélkül
- típus: RTS34.43 RVP, R-terhelés, 40 W - 300 W
- tápfeszültség: 230 V[~]; 50 Hz
- VÁLTÓ KAPCSOLÓS kombináció nem lehetséges
- több fényerőszabályozós kombináció nem engedélyezett
- EN 60669-1 szabványnak megfelel
- csavaros érintkezők 1,5-2,5 mm²
- LED jelzőlámpa



DIMMER ROTATIVE R 300W 1M

- rotation control without switch
- type RTS34.43 RVP, load R, 40W - 300W
- supply voltage 230V~ 50Hz
- 2-way switch combination is not possible
- more dimmers combination is not allowed
- in accordance with EN 60669-1
- screw contacts 1.5-2.5mm²
- LED indication

2 UTAS FORGATÓGOMBOS FÉNYERŐSZABÁLYOZÓ – RL 300 W; 1 M

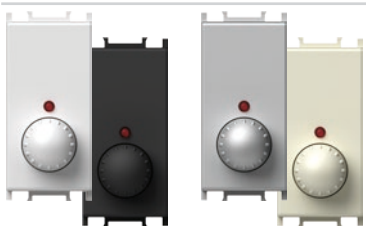

- EM11PW
- EM11SB
- EM11ES
- EM11IW

- forgásirányítás VÁLTÓ KAPCSOLÓVAL
- típus: RTS34 DVP, RL-terhelés, 40 W - 300 W
- tápfeszültség: 230 V[~]; 50 Hz
- VÁLTÓ KAPCSOLÓS kombináció lehetséges
- több fényerőszabályozós kombináció nem engedélyezett
- fényintenzitás memória
- EN 60669-1 szabványnak megfelel
- csavaros érintkezők 1,5-2,5 mm²
- LED jelzőlámpa



DIMMER ROTATIVE 2WAY RL 300W 1M

- rotation control with 2-way switch
- type RTS34 DVP, load RL, 40W - 300W
- supply voltage 230V~ 50Hz
- 2-way switch combination is possible
- more dimmers combination is not allowed
- light intensity memory
- in accordance with EN 60669-1
- screw contacts 1.5-2.5mm²
- LED indication



EM21

RLC KAPCSOLÓ ALÁ ÉPÍTHETŐ FÉNYERŐ SZABÁLYOZÓ - 300 W

- dobozba építhető, külső nyomógombbal vezérelhető
- típus: RHUN, RLC-terhelés, 25 W - 300 W vagy 25 VA - 250 VA
- tápfeszültség: 230 V \sim ; 50 Hz
- több nyomógombos kombináció lehetséges
- több fény szabályozós kombináció nem engedélyezett
- fényintenzitás memória
- lágyindítási / leállítási funkció
- EN 61058-1 szabványnak megfelel
- huzalok 1,5 mm 2



DIMMER INBOX RLC 300W

- *inbox, controlled by external push button*
- *type RHUN, load RLC, 25W - 300W or 250VA*
- *supply voltage 230V \sim 50Hz*
- *several push-buttons combination is possible*
- *more dimmers combination is not allowed*
- *light intensity memory*
- *soft start / stop function*
- *in accordance with EN 61058-1*
- *wires 1.5mm 2*



EM22

R KAPCSOLÓ ALÁ ÉPÍTHETŐ FÉNYERŐ SZABÁLYOZÓ - 500 W

- dobozba építhető, külső nyomógombbal vezérelhető
- típus: RTL500UN, R-terhelés, 40 W - 500W
- tápfeszültség: 230 V \sim ; 50 Hz
- több nyomógombos kombináció lehetséges
- több fény szabályozós kombináció nem engedélyezett
- fényintenzitás memória
- lágyindítási / leállítási funkció
- EN 61058-1 szabványnak megfelel
- csavaros érintkezők 1,5-2,5 mm 2



DIMMER INBOX R 500W

- *inbox, controlled by external push button*
- *type RTL500UN, load R, 40W - 500W*
- *supply voltage 230V \sim 50Hz*
- *several push-buttons combination is possible*
- *more dimmers combination is not allowed*
- *light intensity memory*
- *soft start / stop function*
- *in accordance with EN 61058-1*
- *screw contacts 1.5-2.5mm 2*

EM10 (40÷300W)
EM22 (40÷500W)

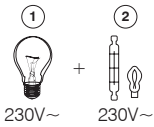

EM11 (40÷300W)

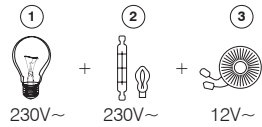

EM21 (25÷300W, 25÷250VA)

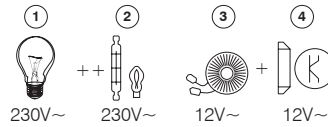

- 1 - izzólámpa / incandescent lamp
- 2 - halogén lámpa / halogen lamp
- 3 - mágneses előtét / classical transformer
- 4 - elektronikus előtét / electronic transformer

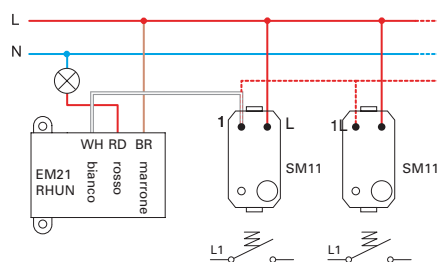
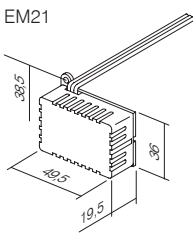
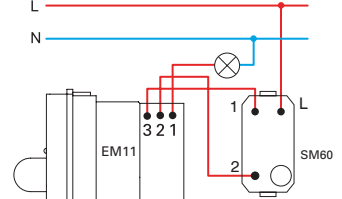
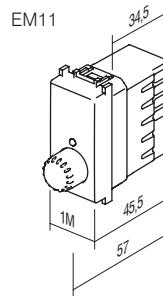
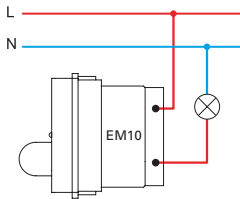
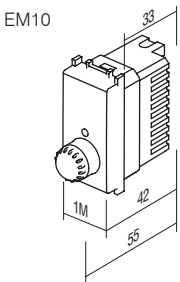

FIGYELEM!

amennyiben több fényerőszabályzó is be van kötve egyetlen dobozban, csökkentse le a maximum teljesítményt 10%-kal minden egyes fény szabályzónál.

ATTENTION!

If more dimmers are connected in one box reduce maximum common power for 10% for each dimmer.

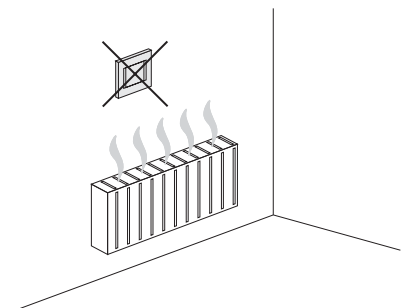
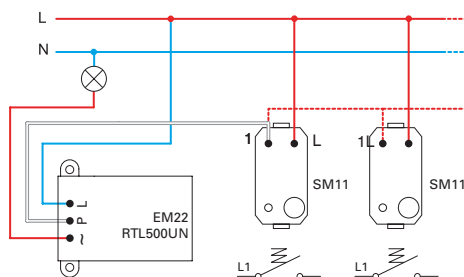
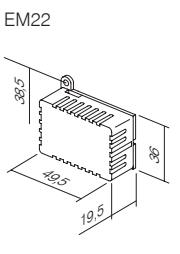

RLC UNIVERZÁLIS KAPCSOLÓ / FÉNYERŐSZABÁLYZÓ – 0-300 W; 2 M



- EM25PW
- EM25SB
- EM25ES
- EM25IW

- univerzális, elektromos fényerőszabályzó minden dimmelhető fényforrás (klasszikus, halogén, LED, CFL stb.) és néhány nem dimmelhető fényforrás FEL-/LEKAPCSOLÁSÁRA és dimmelésére
- lámpa típusának automatikus felismerése és üzemmód-állítás
- energiafogyasztás csökkenése
- a lágyindítási funkció növeli a lámpák élettartamát
- beépített mikro-kapcsolók által vezérelhető
- beépített memóriafunkció – kikapcsoláskor megjegyzi a fényerőt
- legfeljebb öt (5) további EM26 vezérlőegység csatlakoztatható
- váltókapcsolás nem lehetséges
- beépített rövidzárlat, túlmelegedés és túlterheltség elleni védelem
- tápfeszültség: 230 V~; 50 Hz
- elegáns LED-világítás, állítható szín és fényerő
- a klasszikus kapcsoló kicserélése két huzalos csatlakozásnál⁽¹⁾ lehetséges
- a teljes funkcionalitás három huzalos csatlakozásnál⁽²⁾ érhető el
- megfelel az EN 60669-1 és az EN 60669-2-1 szabványnak
- csavaros érintkezők 1,5 mm² (max. meghúzási nyomaték: 0,4 Nm)



A TOUCH EM25 egy mikroprocesszor által vezérelt elektromos fényerőszabályzó. Kapcsolóként és fényerőszabályzóként funkcionál a dimmelhető fényforrások és néhány nem dimmelhető fényforrás esetében. A beépített mikroprocesszor automatikusan felismeri a fényforrás típusát, és beállítja az üzemmódot. A beépített memóriafunkciónak köszönhetően kikapcsolás után is emlékszik a dimmelés szintjére. A lágyindítási funkció meghosszabbítja a lámpa üzemidejét. A beépített, elegáns LED háttérvilágítás számos különböző szint és intenzitás-szintet tesz lehetővé. Opcionálisan legfeljebb 5 további EM26 vezérlőegység („slave”) csatlakoztatható.

TOUCH EM25 is microprocessor controlled electronic light dimmer. It serves as switch and dimmer for dimmable and some of no-dimmable lamps. Integrated microprocessor automatically identifies the type of lamp and adjusts the operating mode. It remembers the level of dimming after switching off due to integrated memory function. Soft-start function extends the lamp service life. In button integrated elegant LED illumination enables many different colors and intensity levels. Optionally one can connect of up to 5 additional control tasters EM26 („slave”).

SWITCH / DIMMER UNIVERSAL RLC 0-300W 2M

- universal electronic dimmer for ON/OFF switching and dimming of all dimmable lamps (classical, halogen, LED, CFL, ...) and some no-dimmable lamps
- automatic detection of lamp type and adjustment of operating mode
- reduction of energy consumption
- soft start function extends life of lamps
- controlled by build-in micro switches
- memory function included – memorizes brightness on turn-off
- up to five (5) additional control units EM26 can be connected
- connection with 2-way switch is not possible
- build-in short-circuit, overheating and overload protection
- supply voltage 230V~ 50Hz
- elegant LED illumination, adjustable colour and brightness
- replacement of classical switch is possible at two-wire connection⁽¹⁾
- full functionality is achieved at three-wire connection⁽²⁾
- in accordance with EN 60669-1 and EN 60669-2-1
- screw contacts 1.5mm² (max. tightening torque 0.4Nm)

⁽¹⁾két vezetékcsatlakozás
two-wire connection

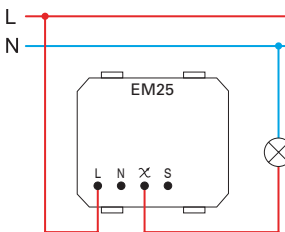

- a két vezetékcsatlakozás lehetővé teszi a dimmelhető fényforrások szabályzását

- two-wire connection allows dimming of dimmable lamps

⁽²⁾három vezetékcsatlakozás
three-wire connection

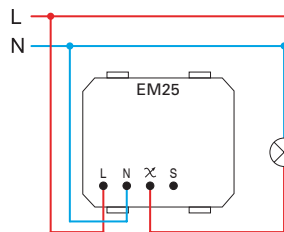

- a három vezetékcsatlakozás segítségével lehetővé válik a dimmelhető fényforrások, és néhány dimmelhető LED- és CFL-fényforrás fényének szabályozása.

- three-wire connection allows dimming of dimmable lamps and some of no-dimmable LED and CFL lamps

	12	5	6	7
Min.	40 W	40 W	40 VA	40 VA
Max.	300 W	300 W	100 VA	100 VA
	Ⓢ	Ⓢ		

- 1 - izzólámpa / incandescent lamp
- 2 - halogén lámpa / halogen lamp
- 4 - elektronikus előtét / electronic transformer
- 5 - mágneses előtét / classical transformer

	12	4	6	7	8	9
Min.	0 W	0 VA	0 VA	0 VA	0 VA	0 VA
Max.	300 W	120 VA	120 VA	120 VA	120 VA	120 VA
	Ⓢ	Ⓢ			Ⓢ	Ⓢ

- 6 - dimmelhető, energiatakarékos CFL-lámpa / dimmable energy saving CFL lamp
- 7 - dimmelhető LED-lámpa / dimmable LED lamp
- 8 - nem dimmelhető, energiatakarékos CFL-lámpa / no-dimmable energy saving CFL lamp
- 9 - nem dimmelhető LED-lámpa / no-dimmable LED lamp

jegyzetek / remarks

- Ⓢ EM27 szűrő
- EM27 szűrő használata ajánlott / it is recommended to use filter EM27
- minden vezérelt lámpának ugyanolyannak kell lennie / all controlled lamps must be the same
- a terhelésekről szóló táblázat az alábbi teljesítménytényezővel bíró lámpákra érvényes: PF>0,5 / table of loads is valid for lamps with power factor PF>0.5

E L E C T R O N I C S E M

a fényforrás ki-/bekapcsolása és szabályzása /
on / off swithcing and dimming of lamp

LED-szín kiválasztása és intenzitási szint beállítása /
LED colour selection and intensity level adjustment

★ „VISSZAÁLLÍTÁS” funkció /
“RESET” function

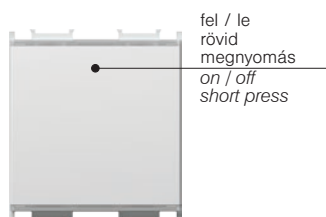

fel / le
rövid
megnyomás
on / off
short press

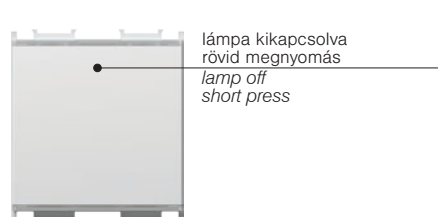

lámpa kikapcsolva
rövid megnyomás
lamp off
short press

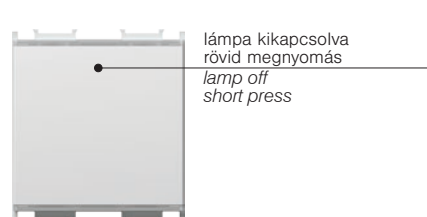

lámpa kikapcsolva
rövid megnyomás
lamp off
short press

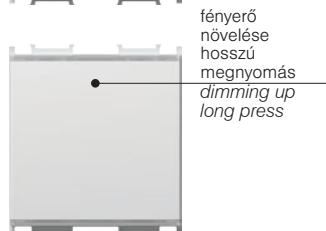

fényerő
növelése
hosszú
megnyomás
dimming up
long press

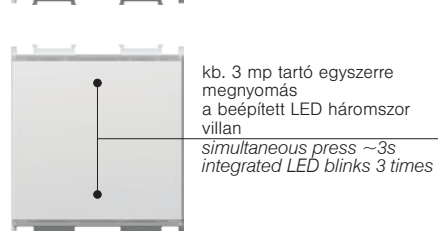

kb. 3 mp tartó egyszerre
megnyomás
a beépített LED háromszor
villan
simultaneous press ~3s
integrated LED blinks 3 times

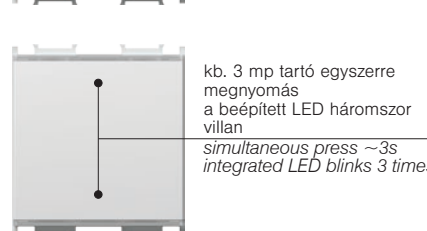

kb. 3 mp tartó egyszerre
megnyomás
a beépített LED háromszor
villan
simultaneous press ~3s
integrated LED blinks 3 times

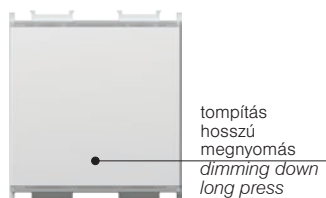

tompítás
hosszú
megnyomás
dimming down
long press



színválasztás
rövid megnyomás
colour selection
short press



egyidejű megnyomás kb. 5
másodpercig
a beépített LED ötször villan
re-simultaneous press ~5s
integrated LED blinks 5 times

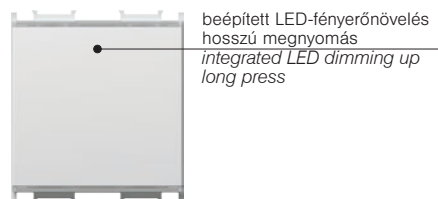

beépített LED-fényerőnövelés
hosszú megnyomás
integrated LED dimming up
long press

- ★ - a fényszabályzó beszerelésekor és izzócserékor ajánlott
- nem tompítható lámpák használata esetén kötelező
- Két huzalos csatlakozás esetén a „VISSZAÁLLÍTÁS” funkció nem lehetséges
- csak EM25 rendszeren lehetséges
- it is recommended at dimmer installation and lamp replacement
- mandatory when using no-dimmable lamps
- “RESET” function is not possible when using two-wire connection
- only possible on EM25

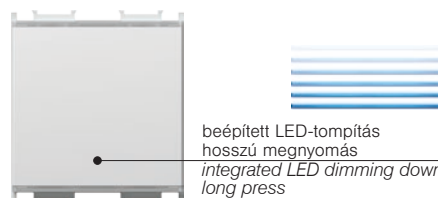

beépített LED-tompítás
hosszú megnyomás
integrated LED dimming down
long press

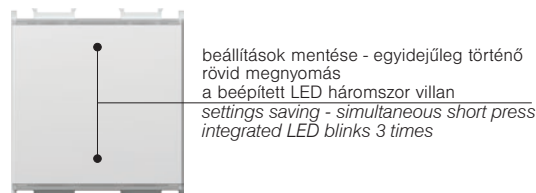

beállítások mentése - egyidejűleg történő
rövid megnyomás
a beépített LED háromszor villan
settings saving - simultaneous short press
integrated LED blinks 3 times

beépítési óvintézkedések /
installation precautions

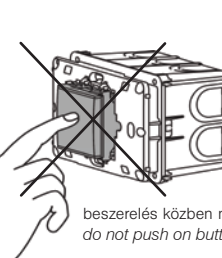
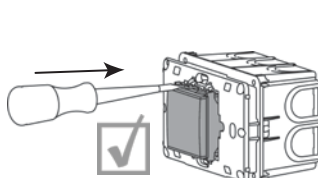
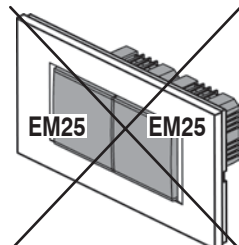
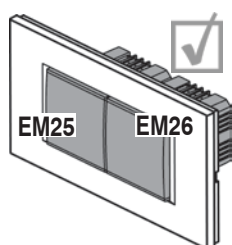

beszerelés közben ne nyomja meg a gombokat /
do not push on button during mounting



- EM26PW
- EM26SB
- EM26ES
- EM26IW

2 M NYOMÓGOMB VEZÉRLŐEGYSÉG

- univerzális fényerőszabályzóhoz csatlakoztatva az EM26 az EM25 funkcionalitásával azonos funkcionalitással teszi lehetővé a lámpák irányítását
- tápfeszültség: 230 V[~]; 50 Hz
- megfelel az EN 60669-1 és az EN 60669-2-1 szabványoknak
- csavaros érintkezők 1,5 mm² (max. meghúzási nyomaték: 0,4 Nm)

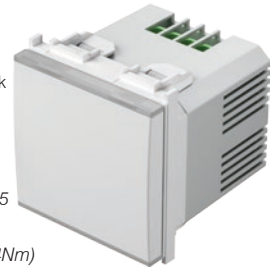

PUSH-BUTTON CONTROL UNIT 2M

- connected to universal dimmer EM25 allows controlling of lamps with same functionality as EM25
- supply voltage 230V[~] 50Hz
- in accordance with EN 60669-1 and EN 60669-2-1
- screw contacts 1.5mm² (max. tightening torque 0.4Nm)

(1) két vezetékcsatlakozás
two-wire connection

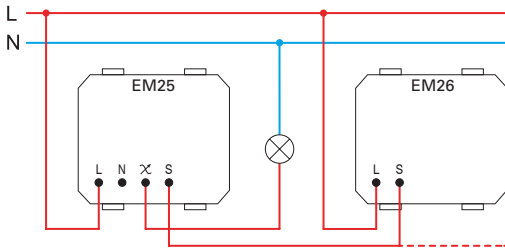

- a két vezetékcsatlakozás lehetővé teszi a dimmelhető fényforrások szabályzását
- két huzalos csatlakozásban az egyes további vezérlőegységek 25 W-tal növelik a minimum terhelést

- two-wire connection allows dimming of dimmable lamps
- in a two-wire connection each additional control unit increases the minimum load by 25W

(2) három vezetékcsatlakozás
three-wire connection

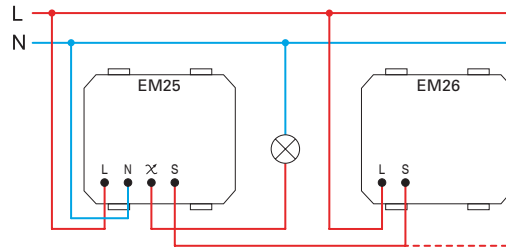

- a három vezetékcsatlakozás segítségével lehetővé válik a dimmelhető fényforrások, és néhány dimmelhető LED- és CFL-fényforrás fényének szabályozása.

- three-wire connection allows dimming of dimmable lamps and some of non-dimmable LED and CFL lamps



EM27

FREKVENCIASZŰRŐ

- frekvenciaszűrő az EM25 rendszerhez
- a kép csak illusztráció

FREQUENCY FILTER

- frequency filter for EM25
- image is symbolic

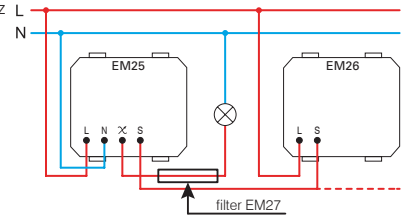

ÁLLÍTÓKAPCSOLÓ / RLC UNIVERZÁLIS FÉNYSZABÁLYZÓ - 0-300 W; 2 M PP OL20

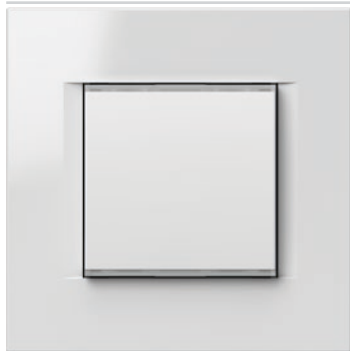

□ EM25PPOL20

- a készlet tartalmaz egy EM25 fényerőszabályzót, 2 M rögzítőkeretet és egy LINE 2M PW fedlapot
- a műszaki adatokhoz lásd az EM25 dokumentumot

SET SWITCH | DIMMER UNIVERSAL RLC 0-300W 2M PP OL20

- set includes dimmer EM25, mounting frame 2M and cover plate LINE 2M PW
- for technical details see EM25



2M = 45 x 45

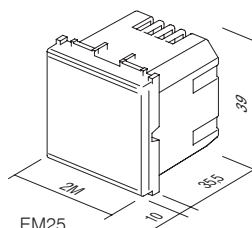

EM25
EM26

IR KAPCSOLÓ – 5A; 230V~; 1M



- EM31PW
- EM31SB
- EM31ES
- EM31IW

- IR infravörös kapcsoló
- tápfeszültség: 230V~ ±10 %, 50Hz
- relé: 5A / 250V~ kimenet nagy ellenállású korlátozott áramhoz nullátmenethez
- védelmi besorolás: IP40
- vezetékek keresztmetszete az érintkezőnél: 0,75–2,5 mm²
- érzékelési szög: max. 110° 20°C-on
- érzékelési terület: kb. 8 m 20°C-on
- időtartam beállítása: kb. 5 mp-től 12 percig
- fényerő beállítása: kb. 5 - 200 LUX
- üzemi hőmérséklet: 0°C - +40°C
- nem alkalmas 45 mm mély dobozokba és CUBO IP20 kiemelő keretbe való telepítéshez
- csak beltéri használatra



IR SWITCH 5A 230V~ 1M

- IR infrared switch
- supply voltage: 230V~ ±10 % 50Hz
- relay: 5A / 250V~ output for limited current with high resistance for zero crossing
- protection rating: IP40
- cross-section of wires at the contact terminal: 0.75 - 2.5 mm²
- detection angle: up to 110° at 20°C
- detection area: approx. 8 m at 20°C
- adjustability of duration: from approx. 5 s to 12 min
- adjustability of brightness: from approx. 5 to 200 LUX
- operating temperature: from 0°C to +40°C
- not suitable for installation in 45 mm deep boxes and surface mount box CUBO IP20
- only for indoor usage

MOZGÁSÉRZÉKELŐ – 5A; 230V~; 1M



- EM32PW
- EM32SB
- EM32ES
- EM32IW

- IR infravörös mozgásérzékelő
- tápfeszültség: 230V~ ±10 %, 50Hz
- relé: 5A / 250V~ kimenet nagy ellenállású korlátozott áramhoz nullátmenethez
- védelmi besorolás: IP40
- vezetékek keresztmetszete az érintkezőnél: 0,75–2,5 mm²
- érzékelési szög: max. 110° 20°C-on
- érzékelési terület: kb. 8 m 20°C-on
- időtartam beállítása: kb. 5 mp-től 12 percig
- fényerő beállítása: kb. 5 - 200 LUX
- üzemi hőmérséklet: 0°C - +40°C
- nem alkalmas 45 mm mély dobozokba és CUBO IP20 kiemelő keretbe való telepítéshez
- csak beltéri használatra



IR SWITCH 5A 230V~ 2M

- IR infrared switch
- supply voltage: 230V~ ±10 % 50Hz
- relay: 5A / 250V~ output for limited current with high resistance for zero crossing
- protection rating: IP40
- cross-section of wires at the contact terminal: 0.75 - 2.5 mm²
- detection angle: up to 110° at 20°C
- detection area: approx. 8 m at 20°C
- adjustability of duration: from approx. 5 s to 12 min
- adjustability of brightness: from approx. 5 to 200 LUX
- operating temperature: from 0°C to +40°C
- not suitable for installation in 45 mm deep boxes and surface mount box CUBO IP20
- only for indoor usage

érzékelési távolság /
detection range

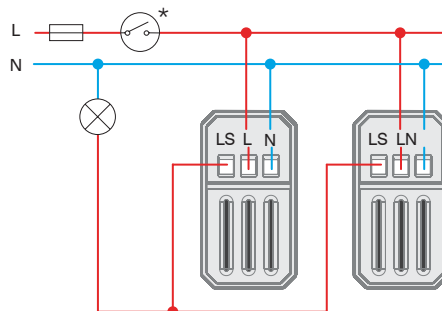
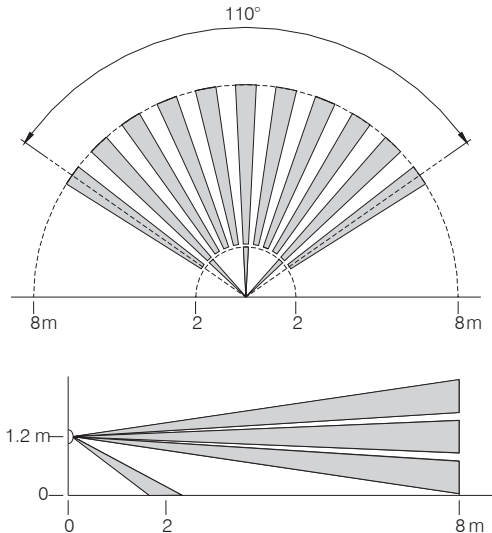

idő- és környezeti fényerő beállítás /
time and twilight adjustment

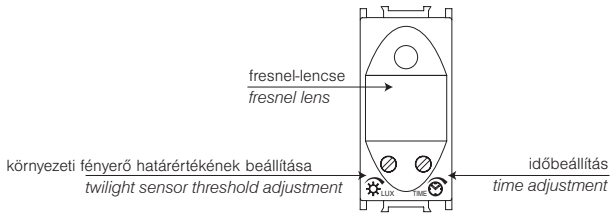

5 LUX	~5 s	200 LUX
		~12 min

	1	2	3	4	5	6	7	8
Min.	1 W	1 W		1 VA	1 W	1 W	1 VA	1 VA
Max.	800 W	800 W	5A	6x20 VA	6x36 W	4x36 W (20µF)	6x23 VA	6x20 VA

1 - normálizzó /
incandescent lamp
2 - halogén izzó /
halogen lamp

3 - rezisztív fűtőelem /
resistive heating element
4 - elektronikus előtét /
electronic transformer

5 - fénycső (1.verzió) /
fluorescent tube (version 1)
6 - fénycső (2.verzió) /
fluorescent tube (version 2)

7 - energiatakarékos CFL-lámpa /
energy saving CFL lamp
8 - LED-lámpa /
LED lamp

figyelem /
attention

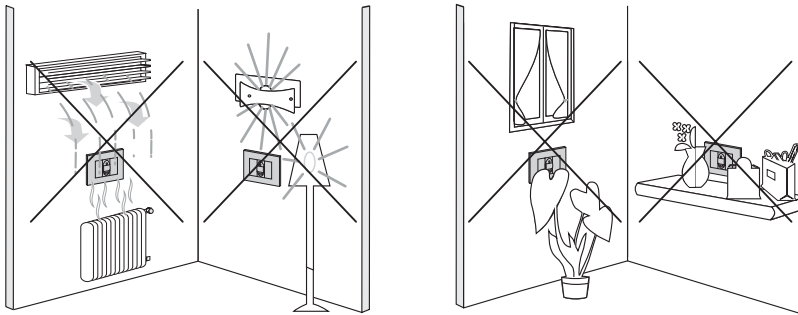

1M = 22,5 x 45

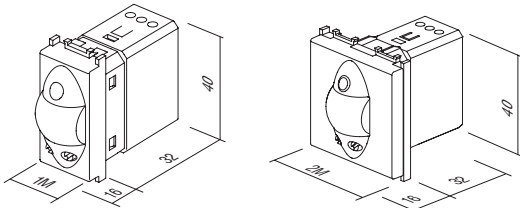



- EM37PW
- EM37SB
- EM37ES
- EM37IW

ALAPSZINTŰ HŐFOKSZABÁLYZÓ – 6 A; 230 V ~; 2 M

- elektromos hőfokszabályzó, alap
- üzemmód: fűtés/hűtés/kikapcsolás
- tápellátás: 230 VAC, 50 Hz
- kimenet: 6(2) A, 230 VAC, relékapcsoló
- szabályzási tartomány: 10 °C – 30 °C
- histerézis: ±0,5 °C, ED = 20 perc
- fagyás elleni védelem (fűtési mód): +6 °C
- túlmelegedés elleni védelem (hűtési mód): +32 °C
- energiatakarékos funkció fűtés módban a hőmérséklet 6 órán keresztül 3 °C-kal történő csökkentése, illetve hűtés módban a hőmérséklet 6 órán keresztül 3 °C-kal történő növelése érdekében
- adaptív energiatakarékos funkció, amely minden nap automatikusan ugyanabban az időben csökkenti a hőmérsékletet 6 órán keresztül 3 °C-kal fűtés módban, hűtés módban pedig növeli a hőmérsékletet 6 órán keresztül 3 °C-kal
- az energiatakarékos üzemmód külső kioldóval, külön bemenet révén is bekapcsolható
- működést jelző LED-lámpa
- nem alkalmas elektromos padlófűtésre
- csavaros érintkezők: max. 2,5 mm²
- megfelel az LV irányelvnek, az EMC irányelvnek, illetve az EN60730-1 és EN60730-2-9 szabványoknak
- a megfelelő működés érdekében ajánlott a fűtést előidéző készülékektől külön beépíteni egy független, önálló doboz
- működési hőmérséklet: 5 ÷ 35 °C
- tárolási hőmérséklet: -20 ÷ 50 °C



A hőfokszabályzó a helyiségben lévő hőmérséklet szabályozására szolgál. A hőfokszabályzó két üzemmódot kínál – fűtés vagy hűtés. A készülékbe fagyás elleni (fűtési mód) és túlmelegedés elleni (hűtési mód) védelmi funkciók vannak beépítve. A működést LED-lámpák jelzik. A hőfokszabályzó a hőmérséklet beállítására szolgáló forgógomb, illetve más kapacitív érintőgombok segítségével állítható be.

The thermostat is intended for regulating temperature in a room. A thermostat enables two modes of operation – heating or cooling. It has safety functions installed for protection against freezing (heating mode) and protection against overheating (cooling mode). The operation is indicated via LED lights. Thermostat setup is performed with the help of a rotary button for setting the temperature and with other capacitive touch buttons.

THERMOSTAT BASIC 6A 230 V ~ 2M

- electronic thermostat, basic
- operation mode: heating/cooling/turn off
- power supply: 230 VAC, 50 Hz
- output: 6(2) A, 230 VAC, relay switch
- regulation range: +10 °C to +30 °C
- hysteresis: ±0.5 °C, ED = 20min
- anti-freeze protection (heating mode): +6 °C
- overheating protection (cooling mode): +32 °C
- ECO function for lowering the temperature by 3 °C for 6 hours in the heating mode and raising temperature by 3 °C for 6 hours in the cooling mode
- adaptive ECO function, automatically every day at the same time lowers the temperature by 3 °C for 6 hours in the heating mode and raises temperature by 3 °C for 6 hours in the cooling mode
- option to turn on the ECO operating mode by external trigger via a separate input
- LED indication of operation
- not suitable for electrical floor heating
- screw contacts max. 2.5 mm²
- in accordance with the LV Directive, the EMC Directive, standards EN60730-1 and EN60730-2-9
- for correct operation, we recommend installing in an independent single box, separate from devices that generate heat
- operating temperature: 5 ÷ 35 °C
- storage temperature: -20 ÷ 50 °C

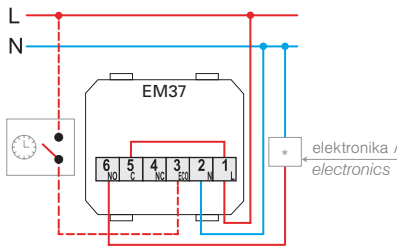

keringtetőszivattyú, égő (közvetlen csatlakozás)
hőelektromos hajtás /
circulation pump, burner (direct connection)
thermoelectric drive

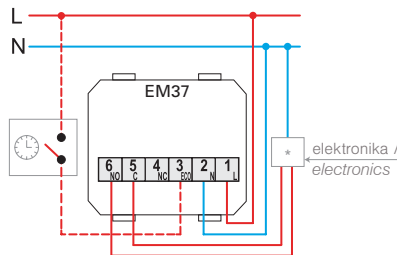

vízmelegítő, hőszivattyú, égő (vezérlőbemenet T1/T2) /
boiler, heat pump, burner (control input T1/T2)

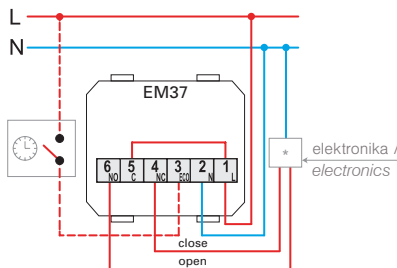

motorhajtás (padlófűtés esetén korlátozott felhasználás) /
motor drive (limited use with underfloor heating)

funkció- és hőmérsékletbeállítás /
function and temperature adjustment

funkcióválasztó gomb és LED állapotjelző:
piros: fűtés
kék: légkondicionálás
a lámpa nem világít: kikapcsolva

function selection button and LED status indicator:
red: heating
blue: air conditioning
no light: switched off

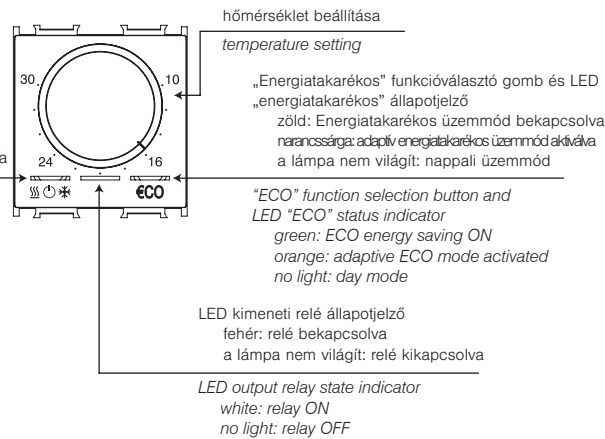

figyelem /
attention

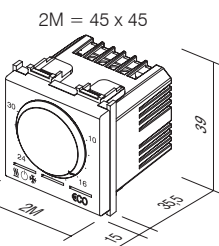
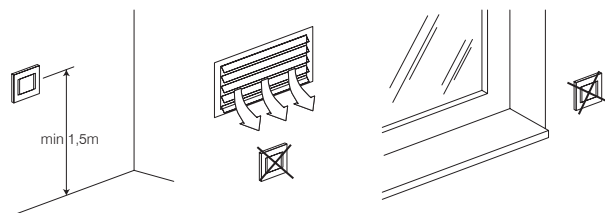



- EM40PW
- EM40SB
- EM40ES
- EM40IW

ENERGIATAKARÉKOS KÁRTYAKAPCSOLÓ – 3 A; 250 V~; 3 M

- alap kártyakapcsoló, bármilyen ISO-kártya
- tápfeszültség: 230 V~; 50 Hz
- 3 A; 250 V~ kimenet a kapcsoló érintkezőjéhez *
- kapcsoló kikapcsolási késleltetése: 15-20 mp
- EN 61000-6-1 szabványnak megfelel
- nem tartalmaz kártyát
- nem hozzáférés-szabályozásra szolgál



ENERGY SAVER CARD SWITCH 3A 250V~ 3M

- card switch basic, any ISO card
- supply voltage 230V~ 50Hz
- output 3A 250V~ for switching contactor *
- switch off delay 15-20s
- in accordance with EN 61000-6-1
- card is not included
- not for access control

3M = 67,5 x 45

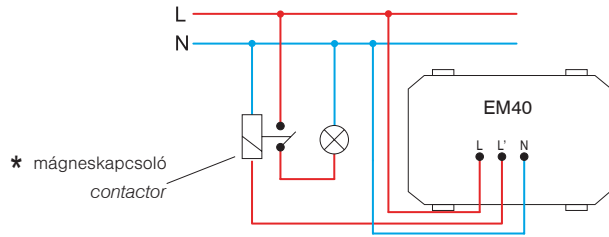
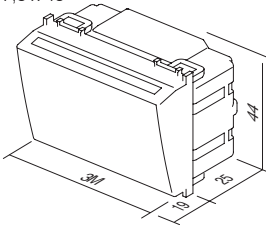

KÁRTYA - ISO

- ISO-kártya
- az EM40 kártyakapcsolóval való kombináláshoz
- méret: 85x54 mm

CARD ISO

- ISO card
- for combination with card switch EM40
- size: 85x54 mm



EM47



EM44BK

ENERGIATAKARÉKOS KÁRTYAKAPCSOLÓ – RF HF 13,56 MHz; 3 M

- elektromos kártyakapcsoló az RFID ISO-kártyához
- ellátás az EM49 relégységről RJ12 kábelcsatlakozók által
- az EM49 relékimeneti egységhez való csatlakozáshoz szükséges kimenet
- a „főkapcsoló” 15-20 mp-es késleltetése kártyalehúzással
- a „HVAC” kapcsoló 1 perces késleltetése kártyalehúzással, ha az erkélyajtók vagy ablakok nyitva vannak
- EN 61000-6-1 szabványnak megfelel
- nem tartalmaz kártyát
- nem hozzáférés-szabályozásra szolgál

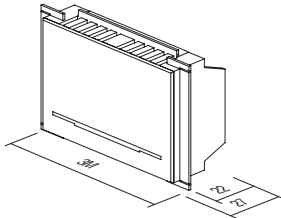

ENERGY SAVER CARD SWITCH RF HF 13,56MHz 3M

- electronic card switch for RFID ISO card
- supply from relay unit EM49 through cable connectors RJ12
- output to be connected to relay output unit EM49
- 15-20s "main power" switch off delay with card withdrawal
- 1 min "HVAC" switch off delay with card withdrawal when balcony doors or windows opened
- in accordance with EN 61000-6-1
- card is not included
- not for access control



EM49

ENERGIATAKARÉKOS VEZÉRLŐEGYSÉG – 2x16 A; 250 V~

- relégység EM44 kártyakapcsolókhöz
- tápfeszültség: 230 V~; 50 Hz
- EN 61000-6-1 szabványnak megfelel
- rögzítés 35 mm-es, 3MU DIN-síre
- a bemenet és kimenet a beépítéstől függ: egyetlen helyiség vagy kettős helyiség

ENERGY SAVER CONTROL UNIT 2x16A 250V~

- relay unit for card switches EM44
- supply voltage 230V~ 50Hz
- in accordance with EN 61000-6-1
- mounting on DIN rail 35mm, 3MU
- input and output depending on implementation: single or double room

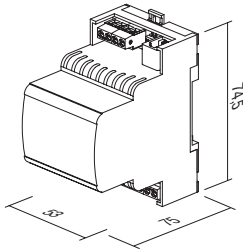

EM45

JELOSZTÓ SPL-1

- két EM44 perifériás modul EM49 relégységhez történő csatlakoztatására szolgál
- RJ12 kommunikációs csatlakozó
- méret: 37 x 30 x 27 mm

SPLITTER SPL-1

- used to connect two peripheral modules EM44 to relay unit EM49
- communication connector RJ12
- size: 37 x 30 x 27 mm

bekötési rajz egyetlen helyiségbe történő beépítéshez / wiring diagram for single room implementation

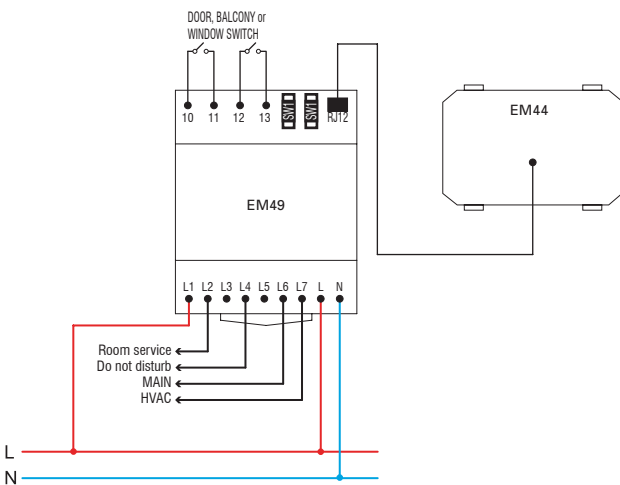

bekötési rajz kettős helyiségbe történő beépítéshez / wiring diagram for double room implementation

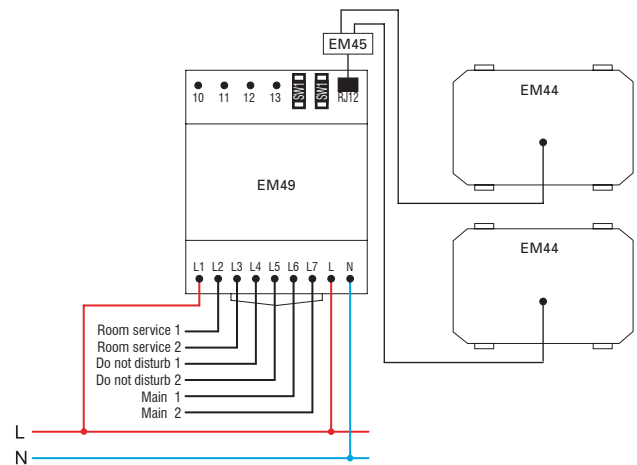

RJ12 csatlakozókábel az EM44 és EM49 rendszerek között / connection cable RJ12 between EM44 and EM49

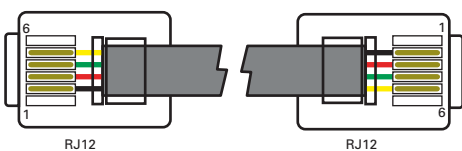



- EM60PW
- EM60SB
- EM60ES
- EM60IW

BOROTVAALJZAT – 230 V~/125 V~; 3 M

- borotva aljzat 20 VA szigetelőtranszformátorral
- ellátás: 230 V~; 50-60 Hz
- kimenet:
- 230V~ a 2P 2,5A euro dugóhoz vagy
- 125V~ a 2P 15A amerikai dugóhoz
- II. besorolás
- EN 61558-2-5 szabványnak megfelel



SOCKET SHAVER 230V~/125V~ 3M

- shaver supply unit with isolating transformer 20VA
- supply: 230V~ 50-60Hz
- output:
- 230V~ for 2P 2.5A Europlug or
- 125V~ for 2P 15A American plug
- Class II
- in accordance with EN 61558-2-5

3M = 67,5 x 45

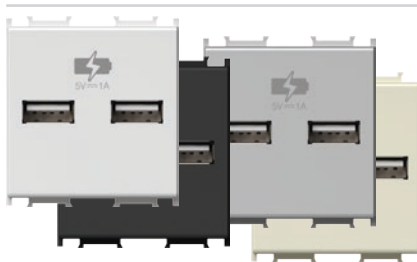
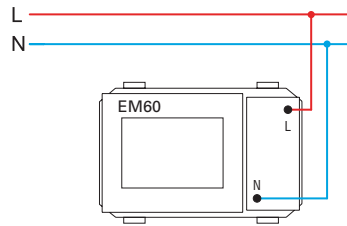
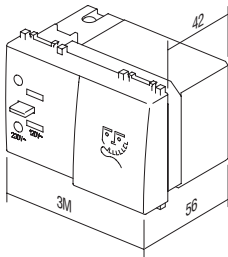

- EM65PW
- EM65SB
- EM65ES
- EM65IW

USB TÁPELLÁTÓ EGYSÉG – 5 V; 1 A; 2 M

- az elektromos készülékek szabványos USB-port általi töltéséhez (az Apple készülékekkel is kompatibilis)
- lehetővé teszi, hogy egyszerre két készüléket is lehessen tölteni
- tápellátás: 230 V~; 50Hz
- készenléti áramfogyasztás: 50 mW pri 230 V~
- névleges kimeneti feszültség: 5 VDC (±5%) SELV
- kimeneti bűgőfeszültség: 150 mV
- névleges kimeneti áram: 1 A (1 x 1,000 mA vagy 2 x 500 mA) (±10%)
- teljesítmény egyűthető: nagyobb mint 67%
- IP-védelmi besorolás: IP20, csak kültéri használat
- csavaros érintkezők: max. 2,5 mm²
- megfelel az EN 60950-1 és az EMC irányelveknek
- a beépítés részeként egy megfelelő leválasztó készüléket is fontolóra kell venni



2M = 45 x 45

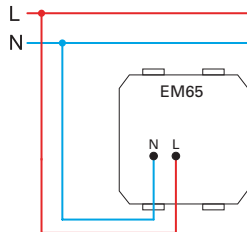
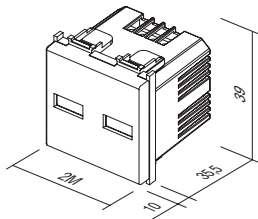

POWER SUPPLY UNIT USB 5V 1A 2M

- for charging of electronic devices via a standard USB port (also compatible with Apple devices)
- enables charging of two devices simultaneously
- power supply: 230V~ 50Hz
- stand-by power consumption: 50 mW at 230V~
- nominal output voltage: 5 VDC (±5%) SELV
- output ripple voltage: 150 mV
- nominal output current: 1 A (1 x 1.000 mA or 2 x 500 mA) (±10%)
- efficiency: greater than 67%
- IP protection class: IP20, indoor use only
- screw contacts: max. 2.5 mm²
- in accordance with EN 60950-1 and EMC directive
- an appropriate external disconnect device needs to be considered as part of installation



- EM55

LED vészvilágító – 250 V~; 1,5 W, Ni-Mh: 6 óra; 7 M

- LED vészvilágító
- tápfeszültség – 230 V~; 50 Hz; 3x0,5 W; E10 cserélhető LED-lámpák
- NiMh akkumulátor – 1150 mAh, cserélhető
- önálló működés: 6 óra, töltés: 4 óra
- érintésvédelmi osztály: II.
- megfelel az EN 60598-1, EN 60598-2-2, EN 60598-2-22 szabványnak
- világítás: 76 lx / 0,9 m²



LED EMERGENCY LIGHT 250V~ 1.5W, Ni-Mh 6h 7M

- emergency LED lamp
- supply voltage 230V~ 50Hz 3x0.5W LED lamps E10, replaceable
- NiMh accumulator 1150 mAh, replaceable
- autonomy 6h, charging 4h
- Class II
- in accordance with EN 60598-1, EN 60598-2-2, EN 60598-2-22
- illumination 76lx / 0,9m²

7M = 151,5 x 45

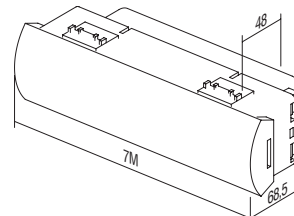
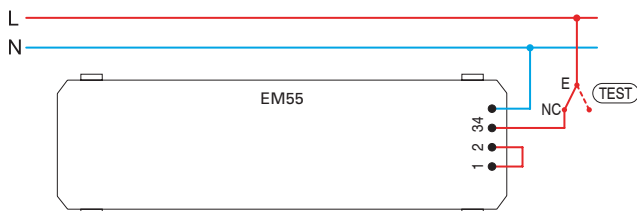

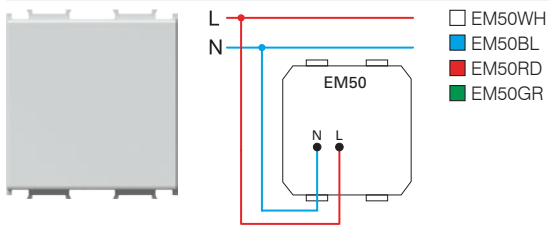
EGYSZÍNŰ LED-LÁMPA – 250 V $\tilde{}$; 0,8 W; 2 M

- lépcsőmegvilágító LED-lámpa
- tápfeszültség: 230 V $\tilde{}$; 50 Hz; 0,8 W
- II. besorolás
- EN 60598-1 szabványnak megfelel
- opcionális nyíl- vagy egyéni lézernyomattal

LED LAMP MONOCOLOR 250V \sim 0,8W 2M

- step marker LED lamp
- supply voltage 230V \sim 50Hz 0,8W
- Class II
- in accordance with EN 60598-1
- optional usage for directional or signal illumination with customized laser printing on diffuser

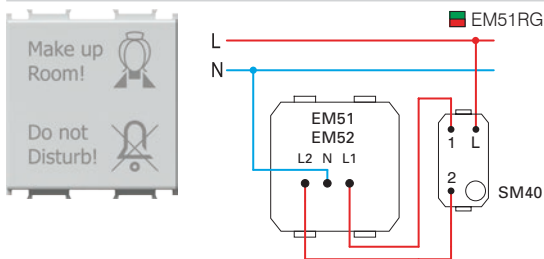
KÉT SZÍNŰ LED-LÁMPA –250 V $\tilde{}$; 2x0,4 W; 2 M

- két színű (piros/zöld) LED jelzőlámpa
- tápfeszültség: 230 V $\tilde{}$; 50 Hz; 2x0,4 W
- II. besorolás
- EN 60598-1 szabványnak megfelel
- a világító felületen az ábrán látható grafika szerepel
- egyéni lézernyomat lehetősége

LED LAMP DUAL COLOR 250V \sim 2x0,4W 2M

- signaling dual color (red/green) LED lamp
- supply voltage 230V \sim 50Hz 2x0,4W
- Class II
- in accordance with EN 60598-1
- diffuser includes graphics as shown
- possible customized laser printing on diffuser

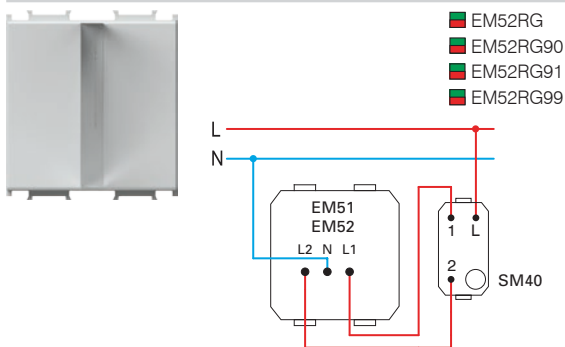
3D KÉT SZÍNŰ LED-LÁMPA –250 V $\tilde{}$; 2x0,4 W; 2 M

- LED jelzőlámpa, két színű (piros/zöld)
- 3D szimbólummal
- tápfeszültség: 230 V $\tilde{}$; 50 Hz; 2x0,4 W
- II. besorolás
- EN 60598-1 szabványnak megfelel
- igény szerint egyéni grafika lehetősége
- 90 férfi szimbólum, 91 női szimbólum, 99 szimbólum külön kérésre

LED LAMP 3D DUAL
COLOR 250V \sim 2x0,4W 2M

- signalling LED lamp, dual color (red/green) with 3D symbol
- supply voltage 230V \sim 50Hz 2x0,4W
- class II
- in accordance with EN 60598-1
- possible customized graphics on request
- 90 male symbol, 91 female symbol, 99 symbol on request

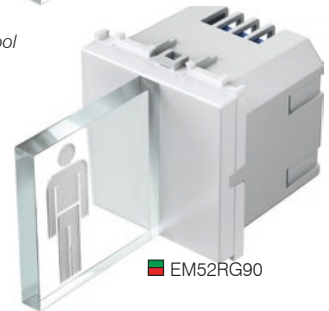

2M = 45 x 45

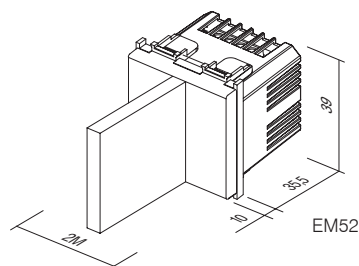
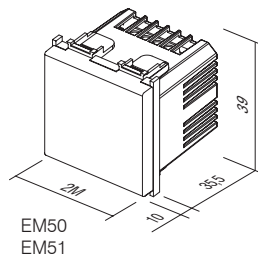



- EM70PW
- EM70SB
- EM70ES
- EM70IW

UJJLENYOMAT ALAPÚ KAPCSOLÓ –ARX ONE 2 M

- ujjlenyomat alapú kapcsoló belső reléegységgel
- az elektromos zárak nyitására
- kapacitás: 1000 ujjlenyomat
- egyszerű programozhatóság a két gomb segítségével
- termikus biometrikus érzékelő
- belső reléegység ellátása: 110-230 V[~]; 50-60 Hz
- kimeneti relé: 2x3 A; 12 V DC
- 256 bites titkosított kapcsolat a kapcsoló és a belső reléegység között
- EN 61000-6-1 szabványnak megfelel



FINGERPRINT SWITCH ARX ONE 2M

- fingerprint switch with included internal relay unit
- for unlocking electrical locks
- capacity 1000 fingerprints
- easy programming with two buttons
- thermal biometric sensor
- internal relay unit supply 110-230V~ 50-60Hz
- output relay 2x3A 12V DC
- 256-bit encrypted link between switch and internal relay unit
- in accordance with EN 61000-6-1

RENDSZERGAZDA REGISZTRÁLÁSA

1. Az első három alkalommal regisztrált ujjlenyomathoz a rendszer rendszergazdai jogokat társít.
2. A rendszergazda regisztrálási folyamata a második lépést kihagyva megegyezik a felhasználó regisztrálási folyamatával.

ADMINISTRATOR ENROLMENT

1. The first three fingerprints enrolled are assigned administrative rights.
2. Administrator enrolment procedure is same as user enrolment without second step.

FELHASZNÁLÓ REGISZTRÁLÁSA

1. A külső egységen lévő bal oldali gombot le kell nyomni 3 másodpercre. A narancssárga LED-lámpa lassan villogni kezd.
2. A rendszergazdának végig kell húznia az ujját egyszer az érzékelőn. Ha a rendszer beazonosította a felhasználót, a narancssárga LED-lámpa gyorsan villogni kezd.
3. Nyomja meg a bal oldali gombot. A zöld LED-lámpa megerősíti a műveletet.
4. A narancssárga és a zöld LED-lámpa felváltva villog. Ezen a ponton a felhasználónak négyszer végig kell húznia ujját az érzékelőn. A sikeres bejegyzést a jelzőcsengő jelzi.
5. Ha a rendszer sikeresen regisztrálta a felhasználót, a zöld LED-lámpa villog, és a jelzőcsengő ezzel egy időben hangjelzést ad.

USER ENROLMENT

1. The left button on the exterior unit is pressed for 3 seconds. The orange LED starts flashing slow.
2. An administrator swipes his finger over the sensor once. When he/she is identified, the orange LED will start flashing fast.
3. Press left button. The green LED confirms.
4. The orange and green LED will flash alternately. At this point the user swipes his/her finger over the sensor four times. Each successful entry is indicated by a buzz.
5. When the user is correctly enrolled, the green LED will flash and the buzzer will buzz at the same time.

FELHASZNÁLÓ TÖRLÉSE

1. A külső egységen lévő jobb oldali gombot 5 másodpercig nyomva kell tartani, amíg a narancssárga LED-lámpa lassan villogni kezd.
2. A rendszergazdának végig kell húznia az ujját egyszer az érzékelőn. Ha a rendszer beazonosította a felhasználót, a zöld LED-lámpa villog, és a jelzőcsengő ezzel egy időben hangjelzést ad.
3. A piros és a zöld LED-lámpa felváltva villog. Ezután a felhasználónak ujját végig kell húznia egyszer az érzékelőn. Ha a rendszer beazonosította a felhasználót, a zöld LED-lámpa villog, és a jelzőcsengő egyetlen hangjelzést ad. A felhasználót a rendszer sikeresen törölte.

DELETING A USER

1. The right button on the exterior unit should be pressed for 5 seconds whereupon the orange LED will start flashing slow.
2. An administrator swipes his finger over the sensor once. When he/she is identified, the green LED will flash and the buzzer will buzz at the same time.
3. The red and green LED will flash alternately. Then the user swipes his finger over the sensor once. When the user is identified, the green LED flash and the buzzer will buzz once. The user has been successfully deleted from the system.

ÖSSZES UJJLENYOMAT TÖRLÉSE

1. Tartsa nyomva a külső egységen lévő bal és jobb oldali gombot egyszerre 10 másodpercig, amíg a narancssárga és a piros LED-lámpa felváltva villogni kezd.
2. A rendszergazda ezután húzza el ujját a rendszer előtt egyszer. Az azonosítás akkor valósult meg, ha a zöld LED-lámpa villog, és a jelzőcsengő ezzel egy időben hangjelzést ad.
3. A narancssárga és a piros LED-lámpa újra felváltva villog. A rendszergazda ismétlje meg a második lépést.
4. A piros és a narancssárga LED-lámpa villog, és a jelzőcsengő ezzel egy időben ötször hangjelzést ad. Ekkor a rendszer minden ujjlenyomatot törölt.

DELETING ALL FINGERPRINTS

1. Press the left and right button on the exterior unit together for a period of 10 seconds whereupon the orange and red LED will flash alternately.
2. The administrator then swipes his/her finger once. Identification is confirmed when the green LED flashes and the buzzer buzzes at the same time.
3. The orange and red LED will flash alternately again. The administrator repeats second step.
4. The red and orange LED will flash and the buzzer will buzz five times simultaneously. All fingerprint templates will then have been deleted.

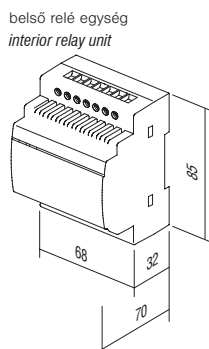
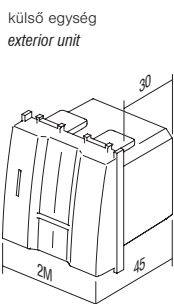
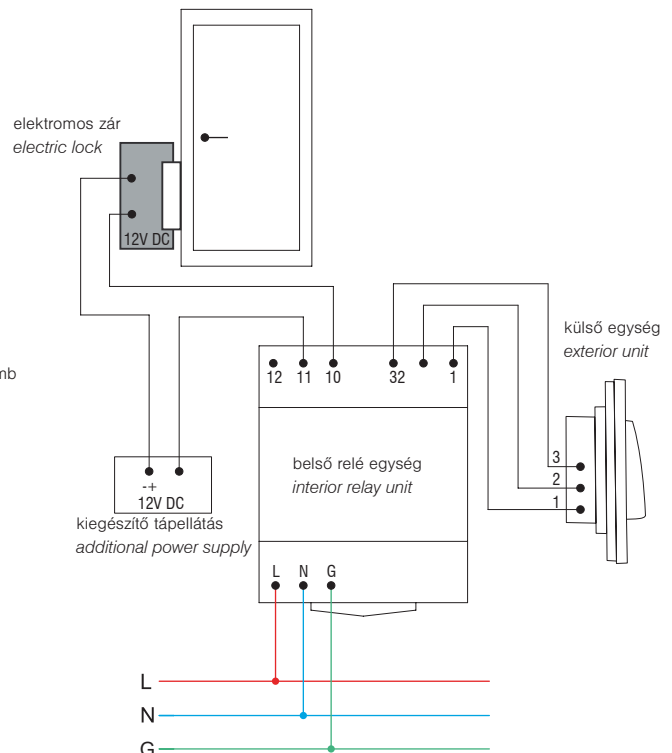
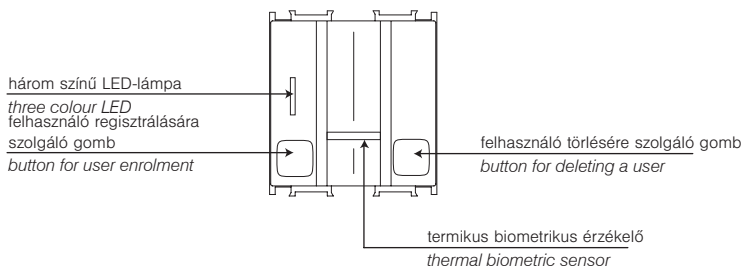
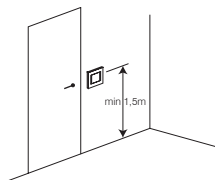

ÉRINTÉS NÉLKÜLI KAPCSOLÓ – 10 A; 240 V~



■ EM80GW

- érintés nélküli kapcsoló fel-/lekapcsoláshoz („főkapcsoló”)
- tápellátás: 240 V~; 50 Hz
- kimeneti relé: 10 A / 250 V~ (2400 W 240 V~ értéknél)
- 2 – 10 cm között állítható tartomány
- szabványos, kerek, 60 mm átmérőjű dobozba történő beépítésre szolgál
- a csatlakozáshoz nulla vezeték (N) szükséges
- billenőkapcsolóval nem lehet csatlakoztatni
- max. 5 EM81 vezérlőkapcsolóval történő csatlakozás lehetséges
- dekoratív fedelek egyszerű telepítése mágnes segítségével
- vezetékek csavaros rögzítése legfeljebb 2,5 mm² (max. meghúzási nyomaték 0,4 Nm)
- megfelel az EN 60669-1 és az EN 60669-2-1 szabványnak
- csak beltéri használatra



SWITCH, TOUCHLESS 10A 240V~

- touchless switch for turning on/off (“master”)
- power supply: 240 V~ 50 Hz
- output relay 10A / 250V~ (2400W at 240V~)
- adjustable range from 2 to 10 cm
- intended for installation into a standard round Ø60 mm box
- a neutral lead (N) is required for connection
- connection with toggle switches is not possible
- connection with up to 5 EM81 control switches is possible
- simple installation of decorative covers with the help of magnets
- screw fastening of leads up to 2.5 mm² (max. screw tightening torque is 0.4 Nm)
- in accordance with EN 60669-1 and EN 60669-2-1
- only for indoor use

KAPCSOLÓ, ÉRINTÉS NÉLKÜLI MŰKÖDÉS, VEZÉRLŐEGYSÉG



■ EM81GW

- vezérlőkapcsoló („alárendelt egység”)
- csak az EM80 kapcsolóhoz („főkapcsolóhoz”) csatlakoztatva működik
- dekoratív fedelek egyszerű telepítése mágnes segítségével
- vezetékek csavaros rögzítése legfeljebb 2,5 mm² (max. meghúzási nyomaték 0,4 Nm)
- megfelel az EN 60669-1 és az EN 60669-2-1 szabványnak
- csak beltéri használatra



SWITCH, TOUCHLESS, CONTROL UNIT

- control switch (“slave”)
- works only when connected with the EM80 switch (“master”)
- simple installation of decorative covers with the help of magnets
- screw fastening of leads up to 2.5 mm² (max. screw tightening torque is 0.4 Nm)
- in accordance with EN 60669-1 and EN 60669-2-1
- only for indoor use

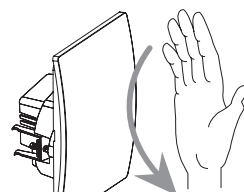
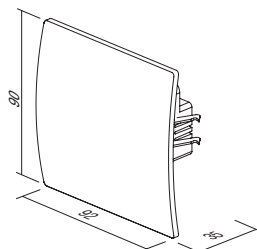
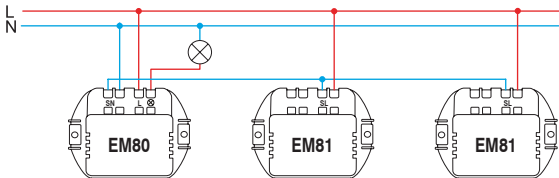
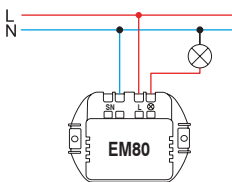

BERREGŐ – 8VA 230V~1M

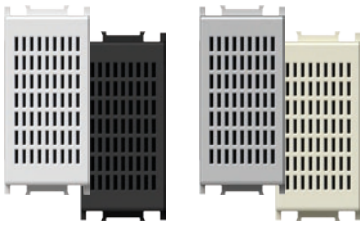

- EM90PW
- EM90SB
- EM90ES
- EM90IW

- jelzőberregő
 - hangadás időtartama megegyezik a vezérlési művelet időtartamával
 - tápfeszültség: 230 V~; 50 Hz; 8 VA

BUZZER 8VA 230V~1M

- signal buzzer
 - the sound emission has the same lasting time as the control operation
 - supply voltage 230V~ 50Hz 8VA



BERREGŐ – 8VA 12V~1M

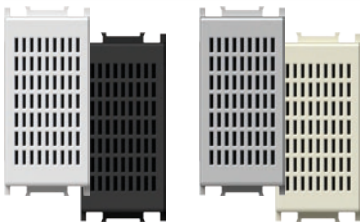

- EM91PW
- EM91SB
- EM91ES
- EM91IW

- jelzőberregő
 - hangadás időtartama megegyezik a vezérlési művelet időtartamával
 - tápfeszültség: 12V~; 50 Hz; 8 VA

BUZZER 8VA 12V~1M

- signal buzzer
 - the sound emission has the same lasting time as the control operation
 - supply voltage 12V~ 50Hz 8VA



CSENGŐ – 8VA 230V~1M

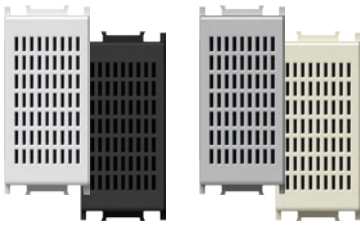

- EM92PW
- EM92SB
- EM92ES
- EM92IW

- jelzőcsengő
 - hangadás időtartama megegyezik a vezérlési művelet időtartamával
 - tápfeszültség: 230 V~; 50 Hz; 8 VA

BELL 8VA 230V~1M

- signal bell
 - the sound emission has the same lasting time as the control operation
 - supply voltage 230V~ 50Hz 8VA



CSENGŐ – 8VA 12V~1M

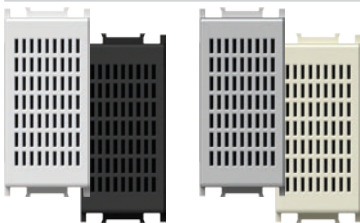

- EM93PW
- EM93SB
- EM93ES
- EM93IW

- jelzőcsengő
 - hangadás időtartama megegyezik a vezérlési művelet időtartamával
 - tápfeszültség: 12V~; 50 Hz; 8 VA

BELL 8VA 12V~1M

- signal bell
 - the sound emission has the same lasting time as the control operation
 - supply voltage 12V~ 50Hz 8VA



EM90
 EM91
 EM92
 EM93

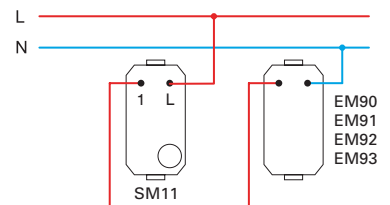
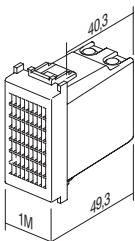



- EM95PW
- EM95SB
- EM95ES
- EM95IW

HANGERŐ-SZABÁLYOZÓ 100 V AUDIO RENDSZEREKHEZ 35 W 2M

- hangerő-szabályozó 100 V-os audiorendszerekhez
- névleges teljesítmény: 35 W (max. 45 W), 6-lépéses hangerő-szabályozás
- legalább 60 mm mélységű dobozokhoz megfelelő
- nem alkalmas 45 mm mély dobozokba és CUBO IP20 kiemelő keretekbe való telepítéshez
- csak beltéri használatra

VOLUME CONTROL 100V AUDIO LINE 35W 2M

- volume control (attenuator) for 100V audio systems
- power rating 35W (max. 45W), 6 steps volume control
- suitable for boxes min. 60 mm deep
- not suitable for installation in 45 mm deep boxes and surface mount boxes CUBO IP20
- for indoor use only

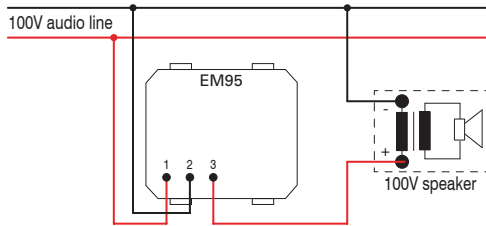

- EM96PW
- EM96SB
- EM96ES
- EM96IW

HANGERŐ-SZABÁLYOZÓ 4-8 Ω 35 W 2M

- hangerő-szabályozás alacsony feszültségű kimenetekhez 4-8 Ω, 35 W
- névleges teljesítmény: 35 W, 6-lépéses hangerő-szabályozás
- legalább 60 mm mélységű dobozokhoz megfelelő
- nem alkalmas 45 mm mély dobozokba és CUBO IP20 kiemelő keretekbe való telepítéshez
- csak beltéri használatra

VOLUME CONTROL 4-8 Ω 35W 2M

- volume control (attenuator) for low voltage outputs 4-8 Ω, 35W
- power rating 35W, 6 steps volume control
- suitable for boxes min. 60 mm deep
- not suitable for installation in 45 mm deep boxes and surface mount boxes CUBO IP20
- for indoor use only

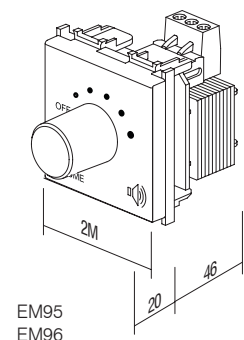
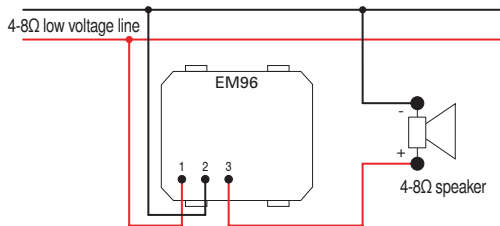

EM95
EM96



CM25

PW

OS

típus type	leírás description	műszaki adatok technical data	méret size	szín colour	1. opcionális adatok optional data 1
CM10	SCHUKO 2x ALJZATKÉSZLET SOCKET SET 2x SCHUKO	2P+E 16A 250V~	4M	<input type="checkbox"/> PW fényes fehér polar white	<input type="checkbox"/> OL LINE díszítőkeret cover plate LINE
CM11	SCHUKO 3x ALJZATKÉSZLET SOCKET SET 3x SCHUKO	2P+E 16A 250V~	7M	<input type="checkbox"/> SB matt fekete soft touch black	<input type="checkbox"/> OS SOFT díszítőkeret cover plate SOFT
CM15	KÁBELCSATLAKOZÓ KÉSZLET LINK WIRE SET	3x1.5mm ²	1M	<input type="checkbox"/> ES matt ezüst elox silver <input type="checkbox"/> IW fényes krém ivory white	
...		

ALJZATKÉSZLET, 2x SCHUKO 2P+E 16 A 250 V~, 4M

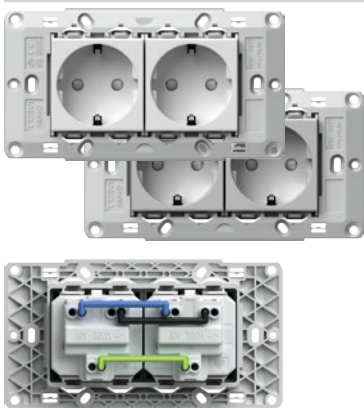

- CM10PW
- CM10ES

- aljzatkészlet, 2x schuko VM10 2P+E 16A 250V~
- CM16 összekötő vezetékkel előre vezetékvezve
- szerelőkeret 4M csavarok nélkül
- szerelőkeret rögzítéséhez CM17, CM18 vagy CM19 csavarokat kell használni
- csavaros érintkezők: 1,5 -2,5 mm²
- IEC-60884-1, CEE7 szabványnak megfelel

SOCKETS SET 2x SCHUKO 2P+E 16A 250V~ 4M

- socket set 2x schuko VM10 2P+E 16A 250V~
- prewired with link wires CM16
- with mounting frame 4M without screws
- for mounting frame fixing use screws CM17, CM18 or CM19
- screw contacts 1.5-2.5 mm²
- in accordance with IEC-60884-1, CEE7

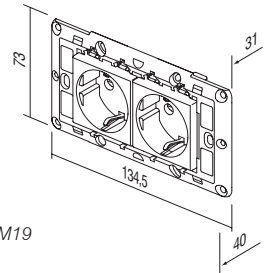

ALJZATKÉSZLET, 3x SCHUKO 2P+E 16 A 250 V~, 7M

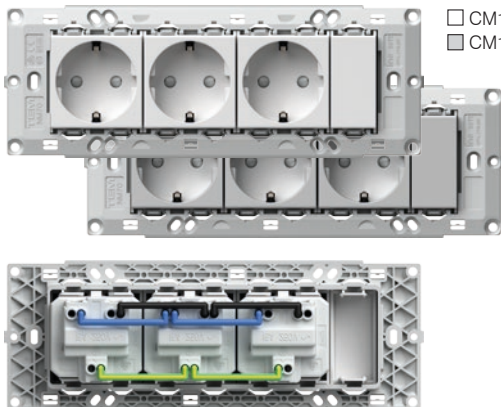

- CM11PW
- CM11ES

- aljzatkészlet, 3x schuko VM10 2P+E 16A 250V~
- CM16 összekötő huzalokkal előhuzalozva
- szerelőkeret 7M csavarok nélkül
- szerelőkeret rögzítéséhez CM17, CM18 vagy CM19 csavarokat kell használni
- csavaros érintkezők: 1,5 -2,5 mm²
- IEC-60884-1, CEE7 szabványnak megfelel

SOCKETS SET 3x SCHUKO 2P+E 16A 250V~ 7M

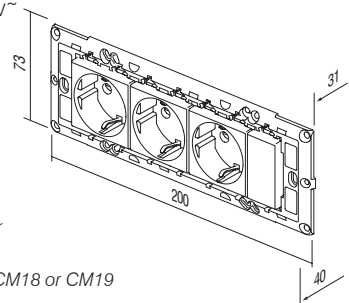

- socket set 3x schuko VM10 2P+E 16A 250V~
- prewired with link wires CM16
- with mounting frame 7M without screws
- for mounting frame fixing use screws CM17, CM18 or CM19
- screw contacts 1.5-2.5 mm²
- in accordance with IEC-60884-1, CEE7

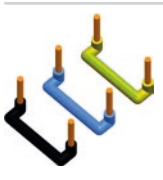

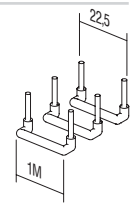

CM15 - összekötő vezetékcsomag két 1M méretű elem összekötésére
 - 10 fekete, 10 kék és 10 sárga/zöld huzalt tartalmaz

LINK WIRE SET 3x1.5mm² 1M
 - link wire set to connect two elements size 1M
 - includes 10 black, 10 blue and 10 yellow/green wires

CM16 - összekötő vezetékcsomag két 2M méretű elem összekötésére
 - 10 fekete, 10 kék és 10 sárga vezeték tartalmaz

LINK WIRE SET 3x2.5mm² 1M
 - link wire set to connect two elements size 2M
 - includes 10 black, 10 blue and 10 yellow/green wires



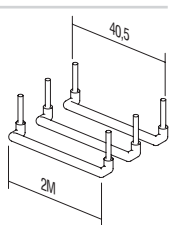
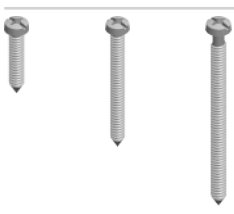

CM17 - csavarcsomag az NM30, NM32, NM40, NM41, NM70 szerelőkeret rögzítéséhez
 - CM17 - l=20mm, 100 db
 - CM18 - l=35mm, 50 db
 - CM19 - l=50mm, 50 db

CM18

CM19

SCREW SET 3,5
 - screw set for fixing mounting frames NM30, NM32, NM40, NM41, NM70
 - CM17 - l=20mm, 100pcs
 - CM18 - l=35mm, 50pcs
 - CM19 - l=50mm, 50pcs

CM22PW - páradús területeken való használatra
 - IP44 védelem minden Modul kapcsolóhoz
 - kapcsolók és gombok nem tartoznak a készlethez
 - SOFT 2M fedlap jelölőtáblával
 - IEC 60669-1 szabványnak megfelel

SET SWITCHES IP44 2M
 - for usage in humid areas
 - IP44 protection provides for all Modul switches
 - switches and buttons are not part of the set
 - SOFT 2M cover plate with inscription plate
 - in accordance with IEC 60669-1



CM23PW - páradús területeken való használatra
 - az IP44 védelem csak szigetelt aljzatokkal együtt (VM11, VM41) biztosítható
 - aljzatok nem tartoznak a készlethez
 - SOFT 2M fedlap jelölőtáblával
 - IEC 60884-1 szabványnak megfelel

SET SOCKETS IP44 2M
 - for usage in humid areas
 - IP44 protection can be achieved only in combination with covered socket (VM11, VM41)
 - sockets are not part of the set
 - SOFT 2M cover plate with inscription plate
 - in accordance with IEC 60884-1



CM25PWOL
 CM25IWOL
 CM25PWOS
 CM25IWOS

- kapcsolócsomag 3xSM12 20 AX 250 V~ szerelőkerettel és fedlappal
 - csavaros érintkezők 1,5-2,5 mm²
 - EN 60669-1 szabványnak megfelel
 - univerzális megoldás felújításhoz 108-135 mm rögzítési mérettel rendelkező dobozokra, illetve 4 M méretű dobozokra
 - fedlap magassága 90 mm

SWITCH SET FOR BATHROOM 3x20AX 250V~ 4M
 - switch set 3xSM12 20AX 250V~ with mounting frame and cover plate
 - screw contacts 1.5-2.5mm²
 - in accordance with EN 60669-1
 - universal solution for renovation on boxes with fixing dimensions 108-135mm or boxes 4M size
 - cover plate height 90mm





NM41

4M SZERELŐKERET FÜRDŐSZOBA KÉSZLETHEZ

- univerzális szerelőkeret csavarokkal fürdőszoba készlethez
- univerzális megoldás felújításhoz 108-135 mm rögzítési mérettel rendelkező dobozokra, illetve 4 M méretű dobozokra
- EN 60669-1 szabványnak megfelel

MOUNTING FRAME BATHROOM SET 4M

- universal mounting frame for bathroom set with screws
- universal solution for mounting on rectangular boxes with fixing dimensions 108-135mm or boxes 4M size
- in accordance with EN 60669-1

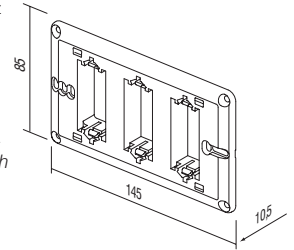

- OL41PW
- OL41NB
- OL41IW
- OL41ES
- OL41SG
- OL41IB
- OL41MG

LINE KERET FÜRDŐSZOBA KÉSZLETHEZ

- LINE díszítőkeret fürdőszoba készlethez
- magasság: 90 mm
- EN 60669-1 szabványnak megfelel

COVER PLATE LINE BATHROOM SET

- decorative cover plate bathroom set LINE
- height 90mm
- in accordance with EN 60669-1

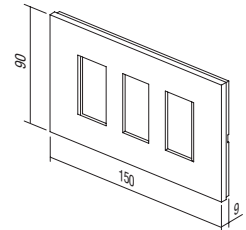

- OS41PW
- OS41NB
- OS41IW
- OS41ES
- OS41SG
- OS41SB
- OS41WE

SOFT KERET FÜRDŐSZOBA KÉSZLETHEZ



- SOFT díszítőkeret fürdőszoba készlethez
- magasság: 90 mm
- EN 60669-1 szabványnak megfelel

COVER PLATE SOFT BATHROOM SET

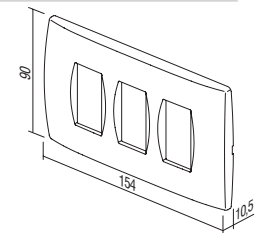
- decorative cover plate bathroom set SOFT
- height 90mm
- in accordance with EN 60669-1





típus type	leírás description	méret size	szín colour	1. opcionális adatok optional data 1
TM11	BILLENTYŰ BUTTON	1M	<input type="checkbox"/> AW antibakteriális fehér antibacterial white	 NT semleges neutral
TM21	ÜRES BLANK	1M		 IN jelzőlámpa indicator
VM10	ALJZAT SOCKET	2M		
:	:	:		
:	:	:		

ANTIBAKTERIÁLIS PROGRAM MODUL

- a kapcsolókhoz és aljzatokhoz naponta rengeteg ember hozzáér, ezért ezeken a helyeken gyakran szaporodnak és terjednek el baktériumok
- természetes antibakteriális tulajdonságainak köszönhetően három évezrede használják az ezüstöt biztonságos és hatásos fertőtlenítőként, mivel teljesen természetes, egészséges és környezetbarát
- a különleges antibakteriális ezüstion adalékanyag hosszan tartó, megbízható és hatékony védelmet biztosít a baktériumok, vírusok, mikrobák, illetve gombák kialakulása és szaporodása ellen
- az antibakteriális védelem higiéniát, tisztaságot és egészséget biztosít az emberek számára
- tökéletesen alkalmas szigorú higiéniai követelményű környezetekben (kórházak, egészségügyi központok, gyógyszerészeti létesítmények, időszotthonok, gondozóintézmények, laboratóriumok, éttermek, hotelek, repülőterek, busz és vasúti állomások, üzleti és bevásárlóhelyek, állami intézmények...)
- Független laboratóriumi tesztek végeztek a legmagasabb szintű japán JIS Z 2801 szabványok szerint
- alacsony költség az emberi egészség védelmének biztosítására
- az antibakteriális program MODUL kialakítása és funkcionálitása könnyű tisztítást és karbantartást tesz lehetővé
- az antibakteriális gombok, fedlapok és aljzatok klasszikus szerelőkeretekkel és kapcsolókkal vannak kombinálva
- a termékek hátul AW (antibakteriális fehér) címkével vannak ellátva

ANTIBACTERIAL PROGRAM MODUL

- switches and sockets are daily touched by many people, so this is a common place for development and spread of bacteria
- thanks to its natural antibacterial characteristics silver has been used for three millennia as a safe and effective disinfectant, since it is completely natural, healthy and environmentally friendly
- special antibacterial silver ions additive provides long-term, reliable and effective protection against the development and spread of bacteria, viruses, microbes and fungi
- antibacterial protection ensures hygiene, cleanliness and health for people
- perfectly suitable for use in environments with strict hygiene conditions (hospitals, health centers, pharmaceutical facilities, homes for elderly, nursing homes, laboratories, restaurants, hotels, airports, bus and railway stations, business and shopping areas, public institutions ...)
- independent laboratory testings have been carried out in accordance with highest Japanese standards JIS Z 2801
- low cost for providing human health
- design and functionality of antibacterial program MODUL allow easy cleaning and maintenance
- antibacterial buttons, cover plates and sockets are combined with classic mounting frames and switches
- products are labelled on the back with AW (antibacterial white)

 TM11AW

1M BILLENTYŰ

- cserélhető 1M billentyű
- EN 60669-1 szabványnak megfelel
- antibakteriális védelem az JIS Z 2801 szabvánnyal összhangban

BUTTON 1M

- replaceable button 1M
- in accordance with EN 60669-1
- antibacterial protection in accordance with JIS Z 2801

 TM11AWIN

1M JELZŐFÉNYES BILLENTYŰ

- cserélhető 1M billentyű
- EN 60669-1 szabványnak megfelel
- antibakteriális védelem az JIS Z 2801 szabvánnyal összhangban

BUTTON 1M INDICATOR

- replaceable button 1M
- in accordance with EN 60669-1
- antibacterial protection in accordance with JIS Z 2801

 TM12AW

2M BILLENTYŰ

- cserélhető 2M billentyű billentyűtartóval
- kapcsoló vagy nyomógomb 1M méretről 2M méretre való átalakításához
- EN 60669-1 szabványnak megfelel
- antibakteriális védelem az JIS Z 2801 szabvánnyal összhangban

BUTTON 2M

- replaceable button 2M with button carrier
- to upgrade switch or push button from size 1M to size 2M
- in accordance with EN 60669-1
- antibacterial protection in accordance with JIS Z 2801

 TM12AWIN

2M JELZŐFÉNYES BILLENTYŰ

- cserélhető 2M billentyű billentyűtartóval
- kapcsoló vagy nyomógomb 1M méretről 2M méretre való átalakításához
- EN 60669-1 szabványnak megfelel
- antibakteriális védelem az JIS Z 2801 szabvánnyal összhangban

BUTTON 2M INDICATOR

- replaceable button 2M with button carrier
- to upgrade switch or push button from size 1M to size 2M
- in accordance with EN 60669-1
- antibacterial protection in accordance with JIS Z 2801

 TM21AW

1M ÜRES

- üres modul az üres területek feltöltéséhez
- EN 60669-1 szabványnak megfelel
- antibakteriális védelem az JIS Z 2801 szabvánnyal összhangban

BLANK 1M

- blank modul to fill up empty spaces
- in accordance with EN 60669-1
- antibacterial protection in accordance with JIS Z 2801

 TM22AW

2M ÜRES

- üres modul az üres területek feltöltéséhez
- EN 60669-1 szabványnak megfelel
- antibakteriális védelem az JIS Z 2801 szabvánnyal összhangban

BLANK 2M

- blank modul to fill up empty spaces
- in accordance with EN 60669-1
- antibacterial protection in accordance with JIS Z 2801





□ VM10AW

SCHUKO ALJZAT+KS 2P+E 16A 250V~ 2M

- 2P+E schuko
- 16A 250V~, típus:VM10
- IEC 60884-1, CEE7 szabvánnyal összhangban
- csavaros érintkezők 1,5-2,5 mm²
- KS beépített gyerekvédelmi betét - zárt, feszültség alatti érintkezők
- antibakteriális védelem az JIS Z 2801 szabvánnyal összhangban



SOCKET SCHUKO+KS 2P+E 16A 250V~ 2M

- 2P+E schuko
- 16A 250V~, type VM10
- in accordance with IEC 60884-1, CEE7
- screw contacts 1.5-2.5 mm²
- KS build-in child protection - shuttered live contacts
- antibacterial protection in accordance with JIS Z 2801



□□ VM11AW

SCHUKO ALJZAT+KS+COVER 2P+E 16A 250V~ 2M

- 2P+E schuko+fedél
- 16A 250V~, típus: VM11
- IEC 60884-1, CEE7 szabvánnyal összhangban
- csavaros érintkezők 1,5-2,5 mm²
- KS beépített gyerekvédelmi betét - zárt, feszültség alatti érintkezők
- antibakteriális védelem az JIS Z 2801 szabvánnyal összhangban



SOCKET SCHUKO+KS+COVER

- 2P+E 16A 250V~ 2M**
- 2P+E schuko+cover
 - 16A 250V~, type VM11
 - in accordance with IEC 60884-1, CEE7
 - screw contacts 1.5-2.5 mm²
 - KS build-in child protection - shuttered live contacts
 - antibacterial protection in accordance with JIS Z 2801



□ VM20AW

EURO ALJZAT+2P KS - 10A; 250 V~; 1M

- 2P európai
- 10A 250V~, típus:VM20
- IEC 60884-1, CEE7 szabvánnyal összhangban
- csavaros érintkezők 1,5-2,5 mm²
- KS beépített gyerekvédelmi betét - zárt, feszültség alatti érintkezők
- antibakteriális védelem az JIS Z 2801 szabvánnyal összhangban



SOCKET EURO+KS 2P 10A 250V~ 1M

- 2P Euro
- 10A 250V~, type VM20
- in accordance with IEC 60884-1, CEE7
- screw contacts 1.5-2.5 mm²
- KS build-in child protection - shuttered live contacts
- antibacterial protection in accordance with JIS Z 2801



□ KM11AW

ALJZAT - TV végzáró - 1 dB; 1 M

- TV végzáró
- frekvenciatartomány: 5÷2400 MHz
- csökkenés:< 1 dB
- EN 50083-1 szabványnak megfelel
- csavaros érintkezők
- antibakteriális védelem az JIS Z 2801 szabvánnyal összhangban



SOCKET TV END-LINE 1dB 1M

- TV end-line
- frequency range 5÷2400 MHz
- reduction < 1 dB
- in accordance with EN 50083-1
- screw contacts
- antibacterial protection in accordance with JIS Z 2801

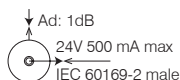

□ KM35AW

KS ADAPTER - 1 M

- KS Keystone szabvány
- AMP, Avaya, Brandrex, FMT, Mfico, Tyco, ...
- kommunikációs modul nem tartalmaz
- antibakteriális védelem az JIS Z 2801 szabvánnyal összhangban



ADAPTER KS 1M

- KS keystone fixing standard
- AMP, Avaya, Brandrex, FMT, Mfico, Tyco, ...
- communication module not included
- antibacterial protection in accordance with JIS Z 2801

A N T I B A C T E R I A L P R O G R A M M O D U L



OS20AW

SOFT KERET, 2M

- SOFT díszítőkeret, 2M
- EN 60669-1 szabványnak megfelel
- antibakteriális védelem az JIS Z 2801 szabvánnyal összhangban

COVER PLATE SOFT 2M

- decorative cover plate SOFT 2M
- in accordance with EN 60669-1
- antibacterial protection in accordance with JIS Z 2801



OS24AW

SOFT KERET, 2x2M

- SOFT díszítőkeret, 2x2M
- vízszintes vagy függőleges felszerelés
- EN 60669-1 szabványnak megfelel
- antibakteriális védelem az JIS Z 2801 szabvánnyal összhangban

COVER PLATE SOFT 2x2M

- decorative cover plate SOFT 2x2M
- horizontal or vertical mounting
- in accordance with EN 60669-1
- antibacterial protection in accordance with JIS Z 2801



OS26AW

SOFT KERET, 3x2M

- SOFT díszítőkeret, 3x2M
- vízszintes vagy függőleges felszerelés
- EN 60669-1 szabványnak megfelel
- antibakteriális védelem az JIS Z 2801 szabvánnyal összhangban

COVER PLATE SOFT 3x2M

- decorative cover plate SOFT 3x2M
- horizontal or vertical mounting
- in accordance with EN 60669-1
- antibacterial protection in accordance with JIS Z 2801



OS30AW

SOFT KERET, 3M

- SOFT díszítőkeret, 3M
- antibakteriális védelem az JIS Z 2801 szabvánnyal összhangban
- EN 60669-1 szabványnak megfelel

COVER PLATE SOFT 3M

- decorative cover plate SOFT 3M
- antibacterial protection in accordance with JIS Z 2801
- in accordance with EN 60669-1



OS40AW

SOFT KERET, 4M

- SOFT díszítőkeret, 4M
- EN 60669-1 szabványnak megfelel
- antibakteriális védelem az JIS Z 2801 szabvánnyal összhangban

COVER PLATE SOFT 4M

- decorative cover plate SOFT 4M
- in accordance with EN 60669-1
- antibacterial protection in accordance with JIS Z 2801

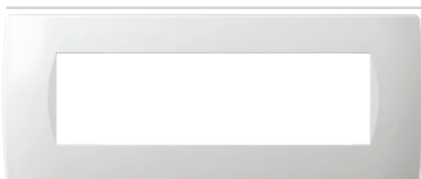

OS70AW

SOFT KERET, 7M

- SOFT díszítőkeret, 7M
- EN 60669-1 szabványnak megfelel
- antibakteriális védelem az JIS Z 2801 szabvánnyal összhangban

COVER PLATE SOFT 7M

- decorative cover plate SOFT 7M
- in accordance with EN 60669-1
- antibacterial protection in accordance with JIS Z 2801

fém
metal

MH kovácsolt acél
hammered steel



ME maratott vas
etched iron



MS ezüst szatén
satin silver

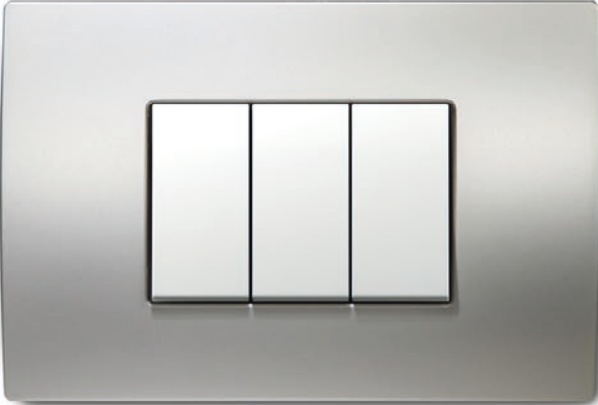

MN nikkelt szatén
satin nickel

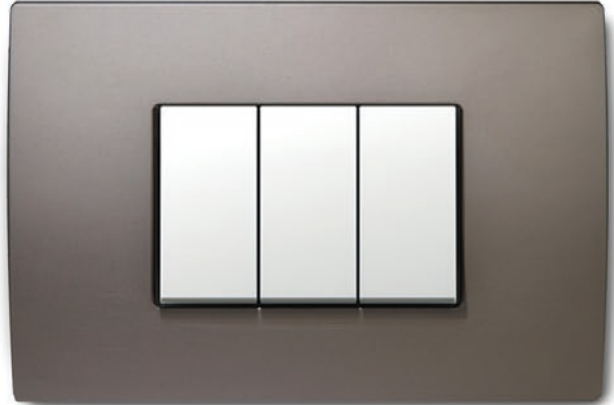

COVER PLATES PURE OP

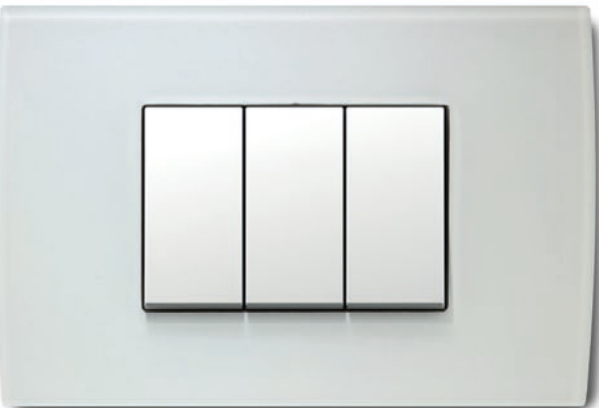
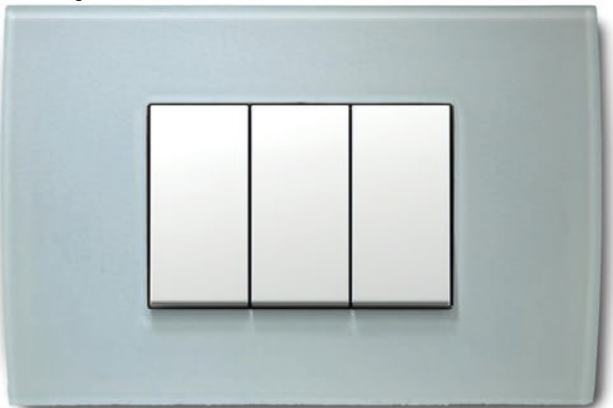
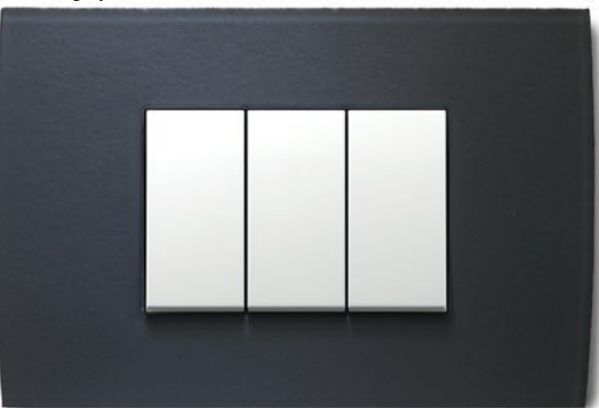
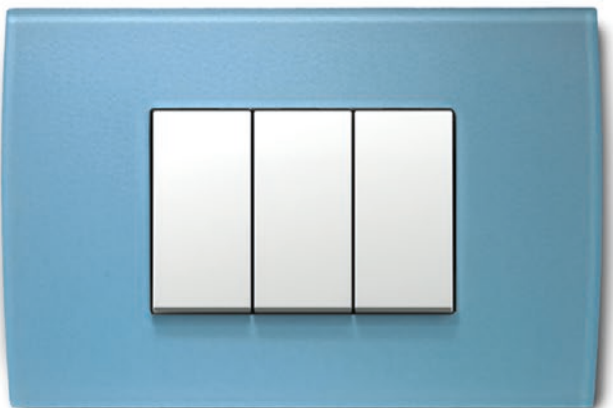
fa
woodWB bambusz
bambooWW dió
walnutWM juhar
mapleWE wenge
wengeüveg
glassGW jégfehér
ice whiteGG jégzöld
ice greenGY jégszürke
ice greyGB jégkék
ice blue



OP30

WB

típus type	leírás description	méret size	szín colour					
OP13	PURE KERETEK COVER PLATE PURE	1/3M	MH	kovácsolt acél hammered steel	WB	bambusz bamboo	GW	jégfehér ice white
OP20	PURE KERETEK COVER PLATE PURE	2M	ME	maratott vas etched iron	WW	dió walnut	GG	jégzöld ice green
OP23	PURE KERETEK COVER PLATE PURE	2/3M	MS	ezüst szatén satin silver	WM	juhar maple	GY	jégszürke ice grey
.	.	.	MN	nikkel szatén satin nickel	WE	wenge wenge	GB	jégekék ice blue



OP20MH	OP20WB
OP20ME	OP20WW
OP20MS	OP20WM
OP20MN	OP20WE
	OP20GW
	OP20GG
	OP20GY
	OP20GB

PURE KERET, 2M

- PURE díszítőkeret, 2M
- EN 60669-1 szabványnak megfelelő
- csak NM24 vagy NM25 szerelőkeretekkel

COVER PLATE PURE 2M

- decorative cover plate PURE 2M
- in accordance with EN 60669-1
- only in combination with mounting frame NM24 or NM25



OP24MH	OP24WB
OP24ME	OP24WW
OP24MS	OP24WM
OP24MN	OP24WE
	OP24GW
	OP24GG
	OP24GY
	OP24GB

PURE KERET, 2x2M

- PURE díszítőkeret, 2x2M
- vízszintes vagy függőleges felszerelés
- EN 60669-1 szabványnak megfelelő
- csak NM24 vagy NM25 szerelőkeretekkel

COVER PLATE PURE 2x2M

- decorative cover plate PURE 2x2M
- horizontal or vertical mounting
- in accordance with EN 60669-1
- only in combination with mounting frames NM24 or NM25



OP26MH	OP26WB
OP26ME	OP26WW
OP26MS	OP26WM
OP26MN	OP26WE
	OP26GW
	OP26GG
	OP26GY
	OP26GB

PURE KERET, 3x2M

- PURE díszítőkeret, 3x2M
- vízszintes vagy függőleges felszerelés
- EN 60669-1 szabványnak megfelelő
- csak NM24 vagy NM25 szerelőkeretekkel

COVER PLATE PURE 3x2M

- decorative cover plate PURE 3x2M
- horizontal or vertical mounting
- in accordance with EN 60669-1
- only in combination with mounting frames NM24 or NM25

COVER PLATES PURE OP



	OP30MH
	OP30ME
	OP30MS
	OP30MN

	OP30WB
	OP30WW
	OP30WM
	OP30WE
	OP30GW
	OP30GG
	OP30GY
	OP30GB

PURE KERET, 3M

- PURE díszítőkeret, 3M
- EN 60669-1 szabványnak megfelel

COVER PLATE PURE 3M

- decorative cover plate PURE 3M
- in accordance with EN 60669-1



	OP40MH
	OP40ME
	OP40MS
	OP40MN

	OP40WB
	OP40WW
	OP40WM
	OP40WE
	OP40GW
	OP40GG
	OP40GY
	OP40GB

PURE KERET, 4M

- PURE díszítőkeret, 4M
- EN 60669-1 szabványnak megfelel

COVER PLATE PURE 4M

- decorative cover plate PURE 4M
- in accordance with EN 60669-1



	OP70MH
	OP70ME
	OP70MS
	OP70MN

	OP70WB
	OP70WW
	OP70WM
	OP70WE
	OP70GW
	OP70GG
	OP70GY
	OP70GB

PURE KERET, 7M

- PURE díszítőkeret, 7M
- EN 60669-1 szabványnak megfelel

COVER PLATE PURE 7M

- decorative cover plate PURE 7M
- in accordance with EN 60669-1

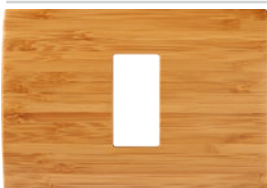

	OP13MH
	OP13ME
	OP13MS
	OP13MN

	OP13WB
	OP13WW
	OP13WM
	OP13WE
	OP13GW
	OP13GG
	OP13GY
	OP13GB

PURE KERET, 1/3M

- PURE díszítőkeret, 1/3M
- EN 60669-1 szabványnak megfelel

COVER PLATE PURE 1/3M

- decorative cover plate PURE 1/3M
- in accordance with EN 60669-1



	OP23MH
	OP23ME
	OP23MS
	OP23MN

	OP23WB
	OP23WW
	OP23WM
	OP23WE
	OP23GW
	OP23GG
	OP23GY
	OP23GB

PURE KERET, 2/3M

- PURE díszítőkeret, 2/3M
- EN 60669-1 szabványnak megfelel

COVER PLATE PURE 2/3M

- decorative cover plate PURE 2/3M
- in accordance with EN 60669-1

alap
basic

PW fényes fehér
polar white



IW fényes krém
ivory white

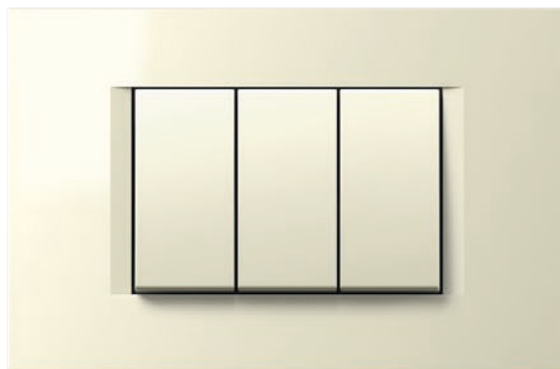

ES matt ezüst
elox silver



SB matt fekete
soft touch black

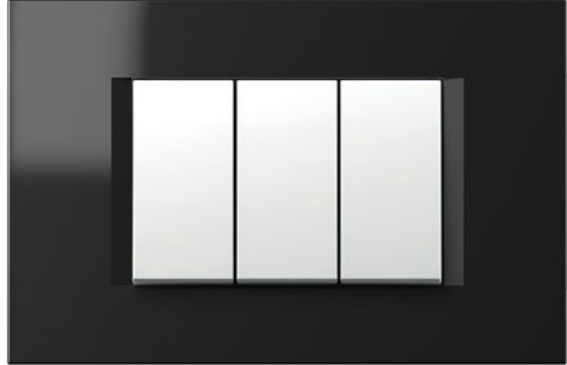
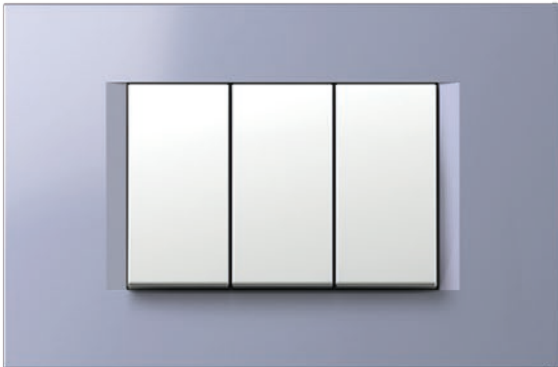
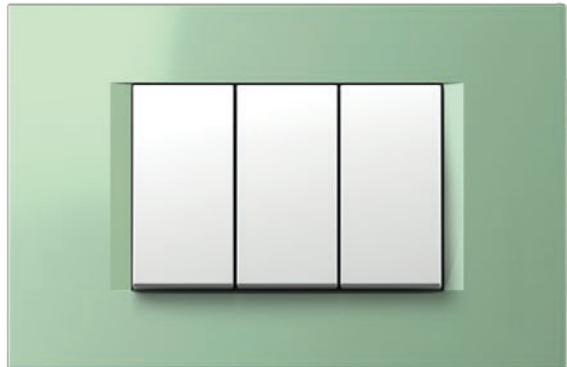

COVER PLATES LINE OL

dekor
decorSG homokarany
sand goldNG éjfékete
night blackIB impulzuskék
impulse blueMG mentazöld
mint greenSE kőmintás smaragd
stone emeraldSW kőmintás fehér
stone white



OL30

PW

típus type	leírás description	méret size	szín colour	
OL10	LINE KERET COVER PLATE LINE	1/2M	PW fényes fehér polar white	SG homokarany sand gold
OL13	LINE KERET COVER PLATE LINE	1/3M	IW fényes krém ivory white	NB éjjfekete night black
OL20	LINE KERET COVER PLATE LINE	2M	ES matt ezüst elox silver	IB levendula impulse blue
.	.	.	SB matt fekete soft touch black	MG mentazöld mint green
.	.	.		
.	.	.		



LINE KERET, 2M



OL20PW	OL20SG
OL20IW	OL20NB
OL20ES	OL20IB
OL20SB	OL20MG
	OL20SE
	OL20SW

- LINE díszítőkeret, 2M
- EN 60669-1 szabványnak megfelel

COVER PLATE LINE 2M

- decorative cover plate LINE 2M
- in accordance with EN 60669-1

LINE KERET, 2x2M



OL24PW	OL24SG
OL24IW	OL24NB
OL24ES	OL24IB
OL24SB	OL24MG
	OL24SE
	OL24SW

- LINE díszítőkeret, 2x2M
- vízszintes vagy függőleges felszerelés
- EN 60669-1 szabványnak megfelel

COVER PLATE LINE 2x2M

- decorative cover plate LINE 2x2M
- horizontal or vertical mounting
- in accordance with EN 60669-1

LINE KERET, 3x2M



OL26PW	OL26SG
OL26IW	OL26NB
OL26ES	OL26IB
OL26SB	OL26MG
	OL26SE
	OL26SW

- LINE díszítőkeret, 3x2M
- vízszintes vagy függőleges felszerelés
- EN 60669-1 szabványnak megfelel

COVER PLATE LINE 3x2M

- decorative cover plate LINE 3x2M
- horizontal or vertical mounting
- in accordance with EN 60669-1

LINE KERET, 4x2M



OL28PW	OL28SG
OL28IW	OL28NB
OL28ES	OL28IB
OL28SB	OL28MG
	OL28SE
	OL28SW

- LINE díszítőkeret, 4x2M
- vízszintes vagy függőleges felszerelés
- EN 60669-1 szabványnak megfelel

COVER PLATE LINE 4x2M

- decorative cover plate LINE 4x2M
- horizontal or vertical mounting
- in accordance with EN 60669-1

COVER PLATES LINE OL



 OL30PW	 OL30SG
 OL30IW	 OL30NB
 OL30ES	 OL30IB
 OL30SB	 OL30MG
	 OL30SE
	 OL30SW

LINE FEDLAP, 3M

- LINE dekoratív fedlap, 3M
- EN 60669-1 szabványnak megfelel

COVER PLATE LINE 3M

- decorative cover plate LINE 3M
- in accordance with EN 60669-1



 OL40PW	 OL40SG
 OL40IW	 OL40NB
 OL40ES	 OL40IB
 OL40SB	 OL40MG
	 OL40SE
	 OL40SW

LINE FEDLAP, 4M

- LINE dekoratív fedlap, 4M
- EN 60669-1 szabványnak megfelel

COVER PLATE LINE 4M

- decorative cover plate LINE 4M
- in accordance with EN 60669-1



 OL70PW	 OL70SG
 OL70IW	 OL70NB
 OL70ES	 OL70IB
 OL70SB	 OL70MG
	 OL70SE
	 OL70SW

LINE FEDLAP, 7M

- LINE dekoratív fedlap, 7M
- EN 60669-1 szabványnak megfelel

COVER PLATE LINE 7M

- decorative cover plate LINE 7M
- in accordance with EN 60669-1



 OL10PW	 OL10SG
 OL10IW	 OL10NB
 OL10ES	 OL10IB
 OL10SB	 OL10MG
	 OL10SE
	 OL10SW

LINE FEDLAP, 1/2M

- LINE dekoratív fedlap, 1/2M
- EN 60669-1 szabványnak megfelel

COVER PLATE LINE 1/2M

- decorative cover plate LINE 1/2M
- in accordance with EN 60669-1



 OL13PW	 OL13SG
 OL13IW	 OL13NB
 OL13ES	 OL13IB
 OL13SB	 OL13MG
	 OL13SE
	 OL13SW



LINE FEDLAP, 1/3M

- LINE dekoratív fedlap, 1/3M
- EN 60669-1 szabványnak megfelel

COVER PLATE LINE 1/3M

- decorative cover plate LINE 1/3M
- in accordance with EN 60669-1



 OL23PW	 OL23SG
 OL23IW	 OL23NB
 OL23ES	 OL23IB
 OL23SB	 OL23MG
	 OL23SE
	 OL23SW

LINE FEDLAP, 2/3M

- LINE dekoratív fedlap, 2/3M
- EN 60669-1 szabványnak megfelel

COVER PLATE LINE 2/3M

- decorative cover plate LINE 2/3M
- in accordance with EN 60669-1

alap
basic

PW fényes fehér
polar white

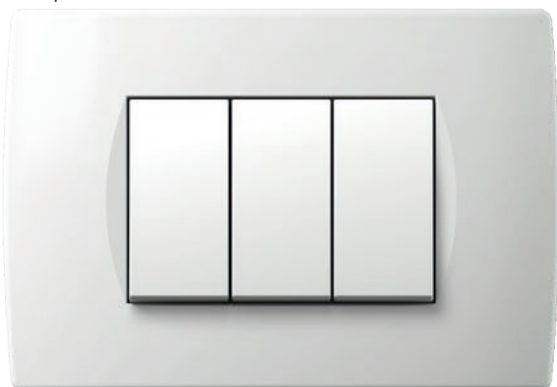

IW fényes krém
ivory white

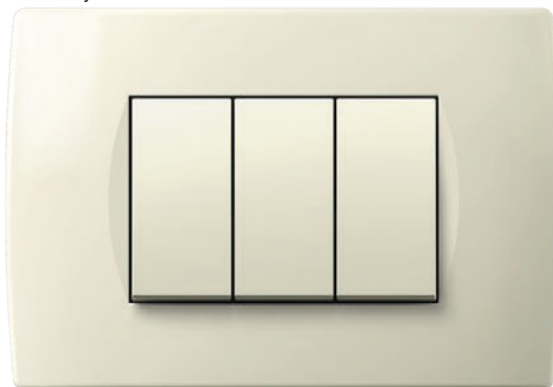

ES matt ezüst
elox silver

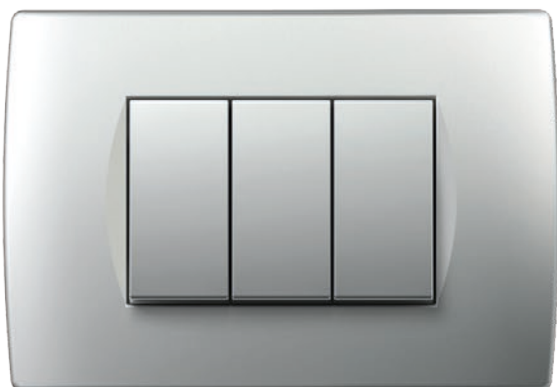

SB matt fekete
soft touch black

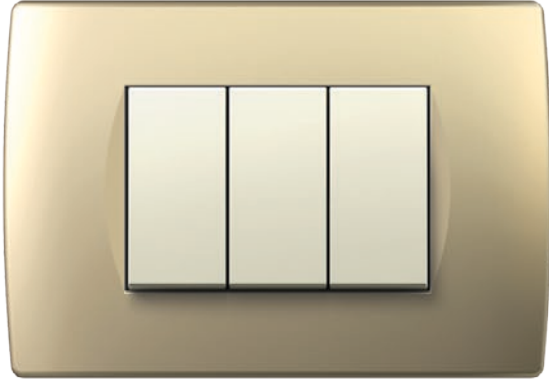

COVER PLATES SOFT OS

dekor
decorSG homokarany
sand goldNG éjfekete
night blackWP fenyő
spruceWW dió
walnutWE wenge
wenge



OS30

PW

típus type	leírás description	méret size	szín colour	
OS10	SOFT KERET COVER PLATE SOFT	1/2M	PW fényes fehér polar white	SG homokarany sand gold
OS13	SOFT KERET COVER PLATE SOFT	1/3M	IW fényes krém ivory white	NB éjfékete night black
OS20	SOFT KERET COVER PLATE SOFT	2M	ES matt ezüst elox silver	WW dió walnut
...	SB matt fekete soft touch black	WE wenge wenge



OS20PW	OS20SG
OS20IW	OS20NB
OS20ES	OS20WP
OS20SB	OS20WW
	OS20WE

SOFT KERET, 2M

- SOFT dekoratív fedlap, 2x2M
- EN 60669-1 szabványnak megfelel

COVER PLATE SOFT 2M

- decorative cover plate SOFT 2x2M
- in accordance with EN 60669-1



OS24PW	OS24SG
OS24IW	OS24NB
OS24ES	OS24WP
OS24SB	OS24WW
	OS24WE

SOFT KERET, 2x2M

- SOFT dekoratív fedlap, 2x2M
- vízszintes vagy függőleges felszerelés
- EN 60669-1 szabványnak megfelel

COVER PLATE SOFT 2x2M

- decorative cover plate SOFT 2x2M
- horizontal or vertical mounting
- in accordance with EN 60669-1



OS26PW	OS26SG
OS26IW	OS26NB
OS26ES	OS26WP
OS26SB	OS26WW
	OS26WE

SOFT KERET, 3x2M

- SOFT dekoratív fedlap, 3x2M
- vízszintes vagy függőleges felszerelés
- EN 60669-1 szabványnak megfelel

COVER PLATE SOFT 3x2M

- decorative cover plate SOFT 3x2M
- horizontal or vertical mounting
- in accordance with EN 60669-1



OS28PW	OS28SG
OS28IW	OS28NB
OS28ES	OS28WP
OS28SB	OS28WW
	OS28WE

SOFT KERET, 4x2M

- SOFT dekoratív fedlap, 4x2M
- vízszintes vagy függőleges felszerelés
- EN 60669-1 szabványnak megfelel

COVER PLATE SOFT 4x2M

- decorative cover plate SOFT 4x2M
- horizontal or vertical mounting
- in accordance with EN 60669-1

COVER PLATES SOFT OS



	OS30PW		OS30SG
	OS30IW		OS30NB
	OS30ES		OS30WP
	OS30SB		OS30WW
			OS30WE

SOFT KERET, 3M

- SOFT dekoratív fedlap, 3M
- EN 60669-1 szabványnak megfelel

COVER PLATE SOFT 3M

- decorative cover plate SOFT 3M
- in accordance with EN 60669-1



	OS40PW		OS40SG
	OS40IW		OS40NB
	OS40ES		OS40WP
	OS40SB		OS40WW
			OS40WE

SOFT KERET, 4M

- SOFT dekoratív fedlap, 4M
- EN 60669-1 szabványnak megfelel

COVER PLATE SOFT 4M

- decorative cover plate SOFT 4M
- in accordance with EN 60669-1

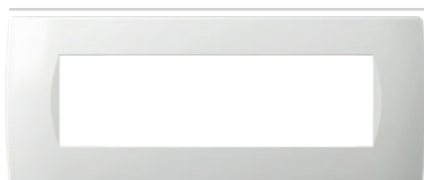

	OS70PW		OS70SG
	OS70IW		OS70NB
	OS70ES		OS70WP
	OS70SB		OS70WW
			OS70WE

SOFT KERET, 7M

- SOFT dekoratív fedlap, 7M
- EN 60669-1 szabványnak megfelel

COVER PLATE SOFT 7M

- decorative cover plate SOFT 7M
- in accordance with EN 60669-1



	OS72PW
	OS72IW
	OS72ES
	OS72SB

SOFT KERET, 2x7M

- dekoratív SOFT fedlap, 2x7M
- jelölőtáblával
- EN 60669-1 szabványnak megfelel

COVER PLATE SOFT 2x7M

- decorative cover plate SOFT 2x7M
- with inscription plate
- in accordance with EN 60669-1



	OS10PW		OS10SG
	OS10IW		OS10NB
	OS10ES		OS10WP
	OS10SB		OS10WW
			OS10WE

SOFT KERET, 1/2M

- SOFT dekoratív fedlap, 1/2M
- EN 60669-1 szabványnak megfelel

COVER PLATE SOFT 1/2M

- decorative cover plate SOFT 1/2M
- in accordance with EN 60669-1



	OS13PW		OS13SG
	OS13IW		OS13NB
	OS13ES		OS13WP
	OS13SB		OS13WW
			OS13WE

SOFT KERET, 1/3M

- SOFT dekoratív fedlap, 1/3M
- EN 60669-1 szabványnak megfelel

COVER PLATE SOFT 1/3M

- decorative cover plate SOFT 1/3M
- in accordance with EN 60669-1



	OS23PW		OS23SG
	OS23IW		OS23NB
	OS23ES		OS23WP
	OS23SB		OS23WW
			OS23WE

SOFT KERET, 2/3M

- SOFT dekoratív fedlap, 2/3M
- EN 60669-1 szabványnak megfelel

COVER PLATE SOFT 2/3M

- decorative cover plate SOFT 2/3M
- in accordance with EN 60669-1



LÉZERNYOMAT A KERETEKEN

- bármilyen grafikájú lézernyomat
- kérésre készül
- OL OS keretekhez megfelelő

LASER PRINT ON COVER PLATES

- laser print of any graphics
- made on request
- suitable for cover plates OL, OS



KERET DEKORÁCIÓK







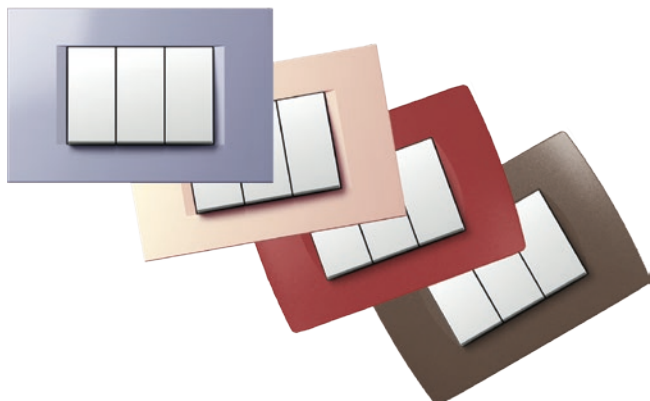

- egyedi mintázatok és színek
- kérésre készül
- OL OS keretekhez megfelelő

COVER PLATES DECORATIONS

- customised textures and colours
- made on request
- suitable for cover plates OL, OS

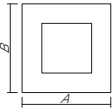
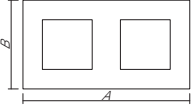
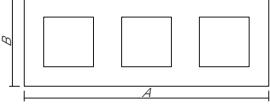
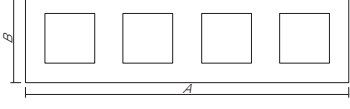

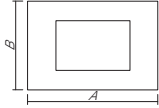
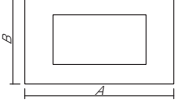
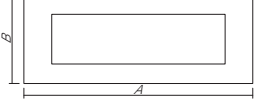
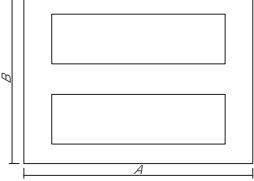
FRAMES

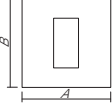
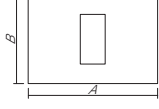
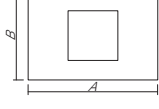
		 line A x B	 soft A x B	 PURE A x B
				
2M		80 x 80 mm	84 x 84 mm	93 x 90 mm
2x2M		151 x 80 mm	155 x 84 mm	164 x 90 mm
3x2M		222 x 80 mm	226 x 84 mm	235 x 90 mm
4x2M		293 x 80 mm	297 x 84 mm	
				
3M		122 x 80 mm	122 x 84 mm	134 x 90 mm
4M		149 x 80 mm	144 x 84 mm	157 x 90 mm
7M		207 x 80 mm	212 x 84 mm	224 x 90 mm
2x7M			212 x 158 mm	
				
1/2M		80 x 80 mm	84 x 84 mm	
1/3M		122 x 80 mm	122 x 84 mm	134 x 90 mm
2/3M		122 x 80 mm	122 x 84 mm	134 x 90 mm

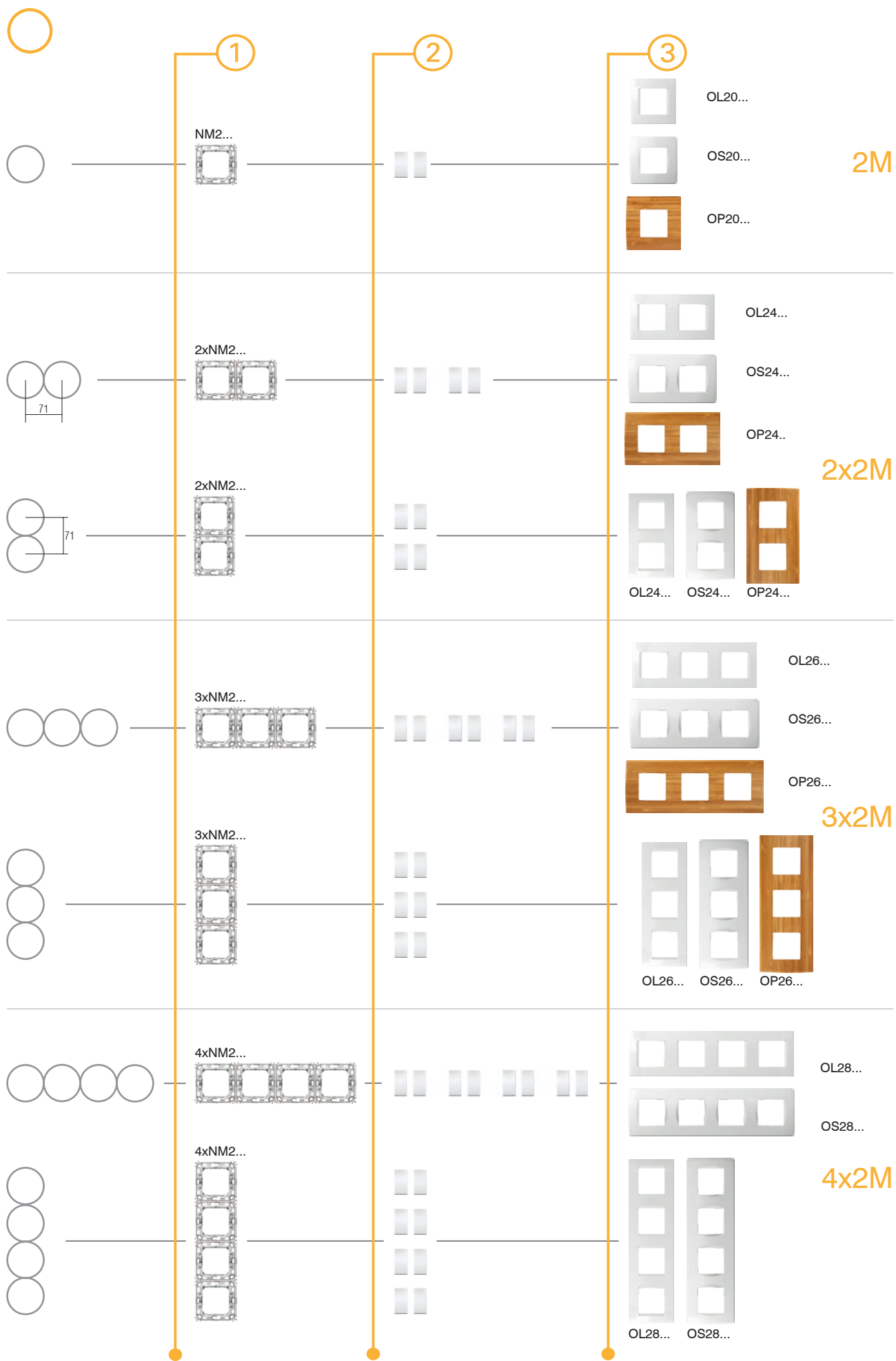

C O M B I N A T I O N S

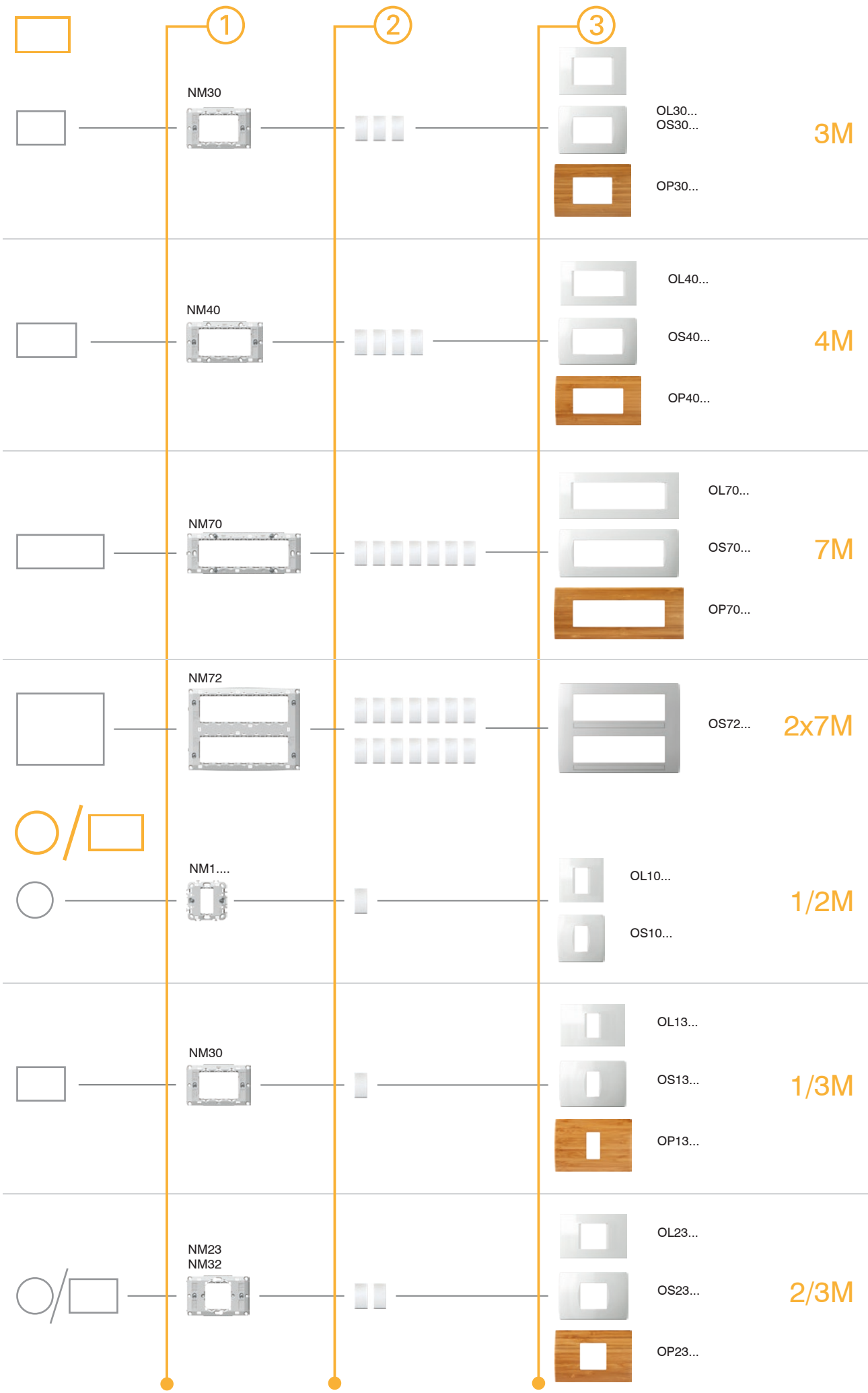

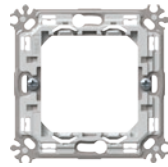

NM30

típus type	leírás description	méret size
NM10	SZERELŐKERET KARMOKKAL MOUNTING FRAME WITH CLAWS	1/2M
NM11	SZERELŐKERET CSAVAROK NÉLKÜL MOUNTING FRAME WITHOUT SCREWS	1/2M
NM20	SZERELŐKERET KARMOKKAL MOUNTING FRAME WITH CLAWS	2M
...



2M SZERELŐKERET KAPCSOLÓKARMOKKAL

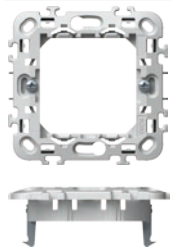

NM20

- 2M szerelőkeret kapcsolókarmokkal
- dobozokra való szereléshez Ø60 (DE..) karmokkal
- vízszintes vagy függőleges (2x2M, 3x2M és 4x2M) kombináció is lehetséges
- LINE és SOFT fedlappal való összeszereléshez alkalmas
- EN 60669-1 szabványnak megfelel

MOUNTING FRAME WITH CLAWS 2M

- mounting frame 2M with claws
- for mounting on boxes Ø60 (DE..) with claws
- possible horizontal or vertical combinations 2x2M, 3x2M and 4x2M
- suitable for assembling with cover plates LINE and SOFT
- in accordance with EN 60669-1

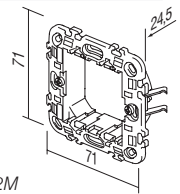

2M SZERELŐKERET CSAVAROK NÉLKÜL

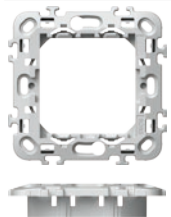

NM21

- 2M szerelőkeret csavarok és kapcsolókarmok nélkül
- dobozokra való szereléshez Ø60 (HE., BE..) csavarokkal
- vízszintes vagy függőleges (2x2M, 3x2M és 4x2M) kombináció is lehetséges
- LINE és SOFT fedlappal való összeszereléshez alkalmas
- EN 60669-1 szabványnak megfelel

MOUNTING FRAME WITHOUT SCREWS 2M

- mounting frame 2M without screws and without claws
- for mounting on boxes Ø60 (HE., BE..) with screws
- possible horizontal or vertical combinations 2x2M, 3x2M and 4x2M
- suitable for assembling with cover plates LINE and SOFT
- in accordance with EN 60669-1

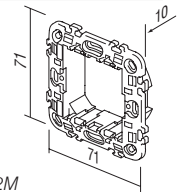

2M FÉM SZERELŐKERET KAPCSOLÓKARMOKKAL

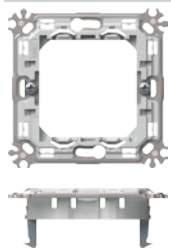

NM24

- 2M fém szerelőkeret kapcsolókarmokkal - merev változat
- dobozokra való szereléshez Ø60 (DE..) karmokkal
- vízszintes vagy függőleges (2x2M, 3x2M és 4x2M) kombináció is lehetséges
- PURE, LINE és SOFT fedlappal való összeszereléshez alkalmas
- EN 60669-1 szabványnak megfelel

MOUNTING FRAME METAL WITH CLAWS 2M

- metal mounting frame 2M with claws - stiff version
- for mounting on boxes Ø60 (DE..) with claws
- possible horizontal or vertical combinations 2x2M, 3x2M and 4x2M
- suitable for assembling with cover plates PURE, LINE and SOFT
- in accordance with EN 60669-1

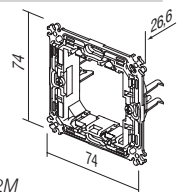

2M FÉM SZERELŐKERET CSAVAROK NÉLKÜL

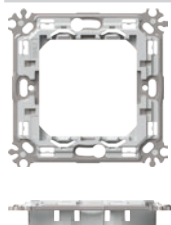

NM25

- 2M fém szerelőkeret csavarok és kapcsolókarmok nélkül - merev változat
- Ø60 (DE..)dobozokra történő rögzítéshez kapcsolókarmokkal
- vízszintes vagy függőleges (2x2M, 3x2M és 4x2M) kombináció is lehetséges
- PURE, LINE és SOFT fedlappal való összeszereléshez alkalmas
- EN 60669-1 szabványnak megfelel

MOUNTING FRAME METAL WITHOUT SCREWS 2M

- metal mounting frame 2M without screws and without claws - stiff version
- for mounting on boxes Ø60 (HE., BE..) with claws
- possible horizontal or vertical combinations 2x2M, 3x2M and 4x2M
- suitable for assembling with cover plates PURE, LINE and SOFT
- in accordance with EN 60669-1

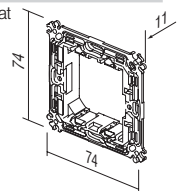

M O U N T I N G F R A M E S N M



NM30

SZERELŐKERET CSAVAROKKAL, 3M

- 3M szerelőkeret csavarokkal
- 3M szögletes dobozokra való felszereléshez
- PURE, LINE és SOFT fedlappal való összeszereléshez alkalmas
- EN 60669-1 szabványnak megfelel
- MOUNTING FRAME WITH SCREWS 3M**
- mounting frame 3M with screws
- for mounting on rectangular boxes 3M
- suitable for assembling with cover plates PURE, LINE and SOFT
- in accordance with EN 60669-1

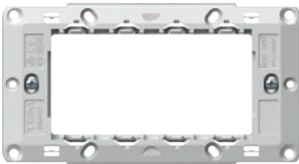
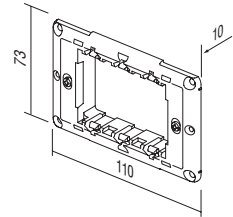

NM40

SZERELŐKERET CSAVAROKKAL, 4M

- 4M szerelőkeret csavarokkal
- 4M szögletes dobozokra való felszereléshez
- PURE, LINE és SOFT fedlappal való összeszereléshez alkalmas
- EN 60669-1 szabványnak megfelel
- MOUNTING FRAME WITH SCREWS 4M**
- mounting frame 4M with screws
- for mounting on rectangular boxes 4M
- suitable for assembling with cover plates PURE, LINE and SOFT
- in accordance with EN 60669-1

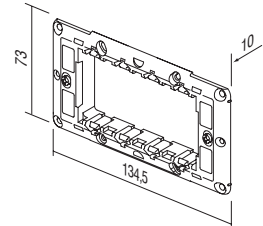

NM70

SZERELŐKERET CSAVAROKKAL, 7M

- 7M szerelőkeret csavarokkal
- 7M szögletes dobozokra való felszereléshez
- PURE, LINE és SOFT fedlappal való összeszereléshez alkalmas
- EN 60669-1 szabványnak megfelel
- MOUNTING FRAME WITH SCREWS 7M**
- mounting frame 7M with screws
- for mounting on rectangular boxes 7M
- suitable for assembling with cover plates PURE, LINE and SOFT
- in accordance with EN 60669-1

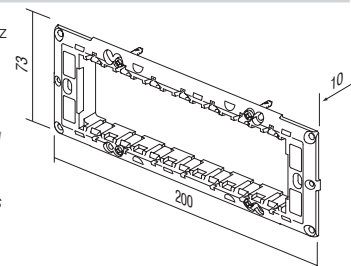

NM72

SZERELŐKERET CSAVAROKKAL, 2x7M

- 2x7M szerelőkeret csavarokkal
- 2x7M szögletes dobozokra való felszereléshez
- SOFT OS72 fedlappal való összeszereléshez alkalmas
- EN 60669-1 szabványnak megfelel
- MOUNTING FRAME WITH SCREWS 2x7M**
- mounting frame 2x7M with screws
- for mounting on rectangular boxes 2x7M
- suitable for assembling with cover plate SOFT OS72
- in accordance with EN 60669-1

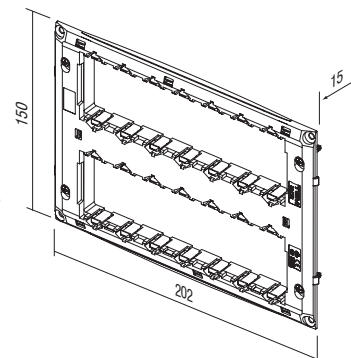

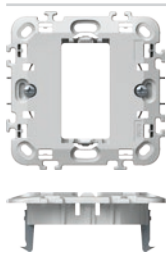

NM10

SZERELŐKERET KARMOKKAL, 1/2M

- szerelőkeret 1/2 M karmokkal
- dobozokra való szereléshez Ø60 (DE..) karmokkal
- LINE és SOFT fedlappal való összeszereléshez alkalmas
- EN 60669-1 szabványnak megfelel

MOUNTING FRAME WITH CLAWS 1/2M

- mounting frame 1/2M with claws
- for mounting on boxes Ø60 (DE..) with claws
- suitable for assembling with cover plates LINE and SOFT
- in accordance with EN 60669-1

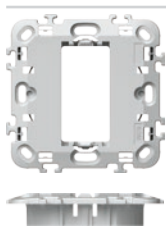
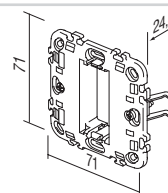

NM11

1/2M SZERELŐKERET CSAVAROK NÉLKÜL

- 1/2M szerelőkeret csavarok és kapcsolókarmok nélkül
- dobozokra való szereléshez Ø60 (HE.., BE..) csavarokkal
- LINE és SOFT fedlappal való összeszereléshez alkalmas
- EN 60669-1 szabványnak megfelel

MOUNTING FRAME WITHOUT SCREWS 1/2M

- mounting frame 1/2M without screws and without claws
- for mounting on boxes Ø60 (HE.., BE..) with screws
- suitable for assembling with cover plates LINE and SOFT
- in accordance with EN 60669-1

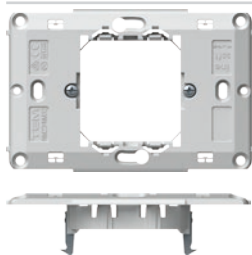
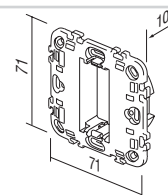

NM23

SZERELŐKERET KARMOKKAL, 2/3M

- szerelőkeret 2/3M karmokkal
- dobozokra való szereléshez Ø60 (DE..) karmokkal
- PURE, LINE és SOFT fedlappal való összeszereléshez alkalmas
- EN 60669-1 szabványnak megfelel

MOUNTING FRAME WITH CLAWS 2/3M

- mounting frame 2/3M with claws
- for mounting on boxes Ø60 (DE..) with claws
- suitable for assembling with cover plates PURE, LINE and SOFT
- in accordance with EN 60669-1

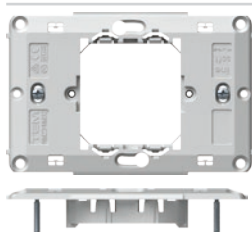
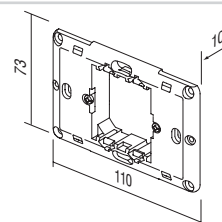

NM32

2/3M SZERELŐKERET CSAVAROKKAL

- 2/3M szerelőkeret csavarokkal
- 3M szögletes dobozokra való felszereléshez
- PURE, LINE és SOFT fedlappal való összeszereléshez alkalmas
- EN 60669-1 szabványnak megfelel

MOUNTING FRAME WITH SCREWS 2/3M

- mounting frame 2/3M with screws
- for mounting on rectangular boxes 3M
- suitable for assembling with cover plates PURE, LINE and SOFT
- in accordance with EN 60669-1

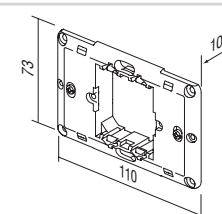

TEM

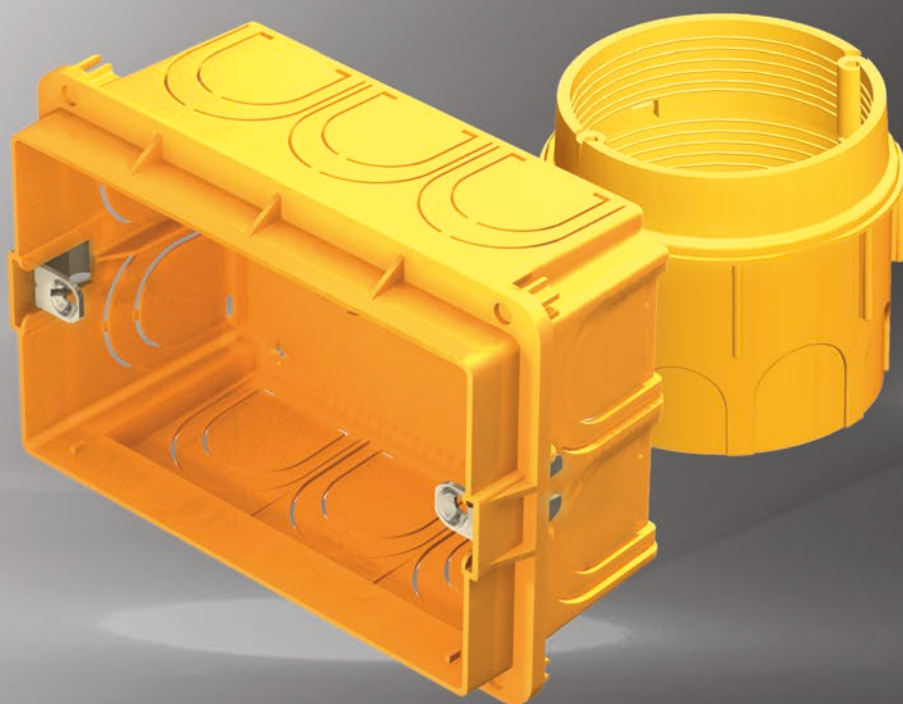



KERÉK DOBOZOK
ROUND BOXES



126

SZÖGLETES DOBOZOK
RECTANGULAR BOXES

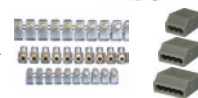

134

ELOSZTÓ DOBOZOK
JUNCTION BOXES

142

VEZETÉKEZÉSI KIEGÉSZÍTŐK
WIRING ACCESSORIES

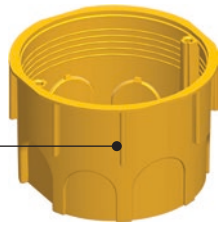
144



DE12



HE11

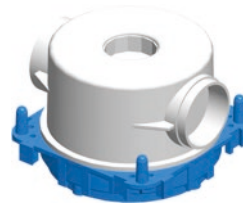

BE10

tipus type	leírás description	méret size
DE10	KERÉK DOBOZ, TÉGLAFALHOZ ROUND BOX BRICK	SM60-01
HE10	KERÉK DOBOZ, GIPSZKARTONDOBOZHOZ ROUND BOX HOLLOW WALL	SM68X40
BE10	KERÉK DOBOZ, BETONFALHOZ ROUND BOX CONCRETE	
...

KERÉK DOBOZ, TÉGLAFALHOZ SM60-01



DE10

- átmérő: Ø60, mélység: 40 mm
- 650°C, 500V~
- IEC 60670-1 szabványnak megfelel
- halogénmentes

ROUND BOX BRICK SM60-01

- Ø60, depth 40mm
- 650°C, 500V~
- in accordance with IEC 60670-1
- halogen free

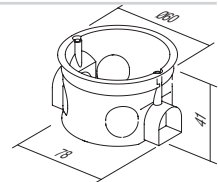

KERÉK DOBOZ, MÉLY TÉGLAFALHOZ SM60-06



DE11

- átmérő: Ø60, mélység: 60mm
- 650°C, 500V~
- IEC 60670-1 szabványnak megfelel
- halogénmentes

ROUND BOX BRICK DEEP SM60-06

- Ø60, depth 60mm
- 650°C, 500V~
- in accordance with IEC 60670-1
- halogen free

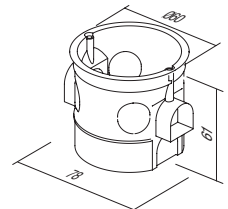

COMBI-CLIP SM60-03



DE30

- SM60-06 vagy SM60-01 dobozok függőleges rögzítéséhez 91 mm-es távolságban
- IEC 60670-1 szabványnak megfelel
- halogénmentes

COMBI-CLIP SM60-03

- for vertical fitting of boxes SM60-06 or SM60-01 on distance 91 mm
- in accordance with IEC 60670-1
- halogen free



COMBI-CLIP SM60-04



DE31







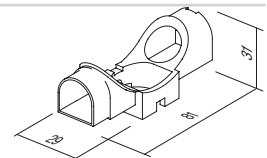



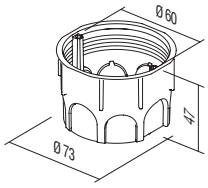
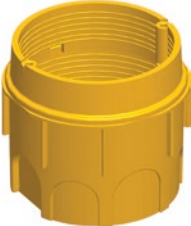
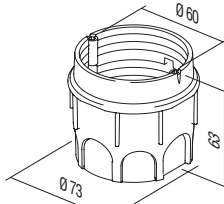

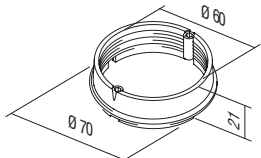
- SM60-06 vagy SM60-01 dobozok vízszintes rögzítéséhez 71 mm-es távolságban
- IEC 60670-1 szabványnak megfelel
- halogénmentes

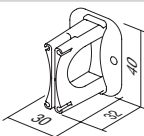
COMBI-CLIP SM60-04

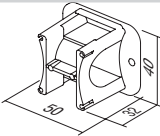
- for horizontal fitting of boxes SM60-06 or SM60-01 on distance 71mm
- in accordance with IEC 60670-1
- halogen free

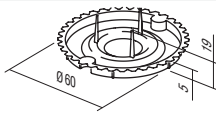

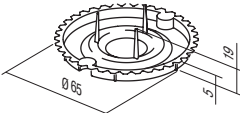
R O U N D B O X E S

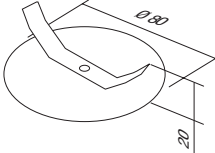
	DE12	KERÉK DOBOZ, TÉGLAFALHOZ MD65-46 - átmérő: Ø65, mélység: 46 mm - 650°C, 500V~ - IEC 60670-1 szabványnak megfelel	
		ROUND BOX BRICK MD65-46 - Ø65, depth 46mm - 650°C, 500V~ - in accordance with IEC 60670-1	
	DE13	KERÉK DOBOZ, MÉLY TÉGLAFALHOZ SM65-60 - átmérő: Ø65/60, mélység: 62 mm - 650°C, 500V~ - IEC 60670-1 szabványnak megfelel	
		ROUND BOX BRICK DEEP MD65-60 - Ø65/60, depth 62mm - 650°C, 500V~ - in accordance with IEC 60670-1	
	DE14	VAKOLÓGYŰRŰ MD65-46-OS DOBOZHÓZ - átmérő: Ø65/60, mélység: 17mm - 650°C, 500V~ - IEC 60670-1 szabványnak megfelel	
		ADDITIONAL PIECE FOR MD65-46 - Ø65/60, depth 17mm - 650°C, 500V~ - in accordance with IEC 60670-1	
	DE32	COMBI-CLIP MD65-71 - MD65 dobozok rögzítéséhez 71 mm-es távolságban - IEC 60670-1 szabványnak megfelel	
		COMBI-CLIP MD65-71 - for fitting of boxes MD65 on distance 71mm - in accordance with IEC 60670-1	
	DE33	COMBI-CLIP MD65-91 - MD65 dobozok rögzítéséhez 91 mm-es távolságban - IEC 60670-1 szabványnak megfelel	
		COMBI-CLIP MD65-91 - for fitting of boxes MD65 on distance 91mm - in accordance with IEC 60670-1	
	DE20	VAKOLÓFEDÉL 60 - védőfedél Ø60 átmérőjű dobozokhoz (DE13, DE14) - IEC 60670-1 szabványnak megfelel - dobozt védi vakolás közben	
		BOX COVER PROTECTIVE 60 - protective cover for box Ø60 for DE13, DE14 - in accordance with IEC 60670-1 - box protection during plastering	
	DE21	VAKOLÓFEDÉL 65 - védőfedél Ø65 átmérőjű dobozokhoz (DE12) - IEC 60670-1 szabványnak megfelel - dobozt védi vakolás közben	
		BOX COVER PROTECTIVE 65 - protective cover for box Ø65 for DE12 - in accordance with IEC 60670-1 - box protection during plastering	
	DE22	DOBOZFEDÉL - dekoratív fedél Ø60 átmérőjű dobozokhoz - IEC 60670-1 szabványnak megfelel - halogénmentes	
		BOX COVER DECORATIVE SM60 - decorative cover for boxes Ø60 - in accordance with IEC 60670-1 - halogen free	



összeszerelési utasítások /
assembly instructions

dobozok közötti távolság /
distance between boxes: 71mm

dobozok közötti távolság /
distance between boxes: 91mm

DE10,11

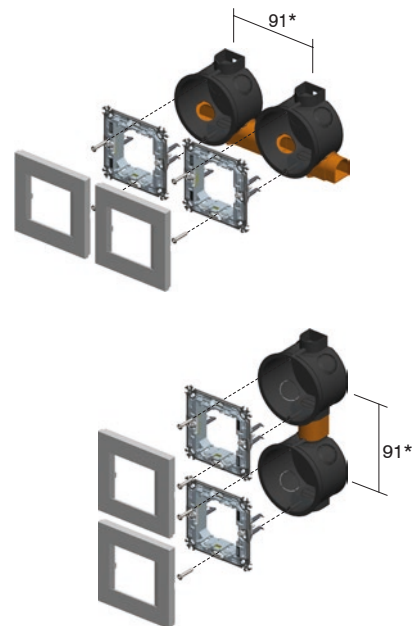
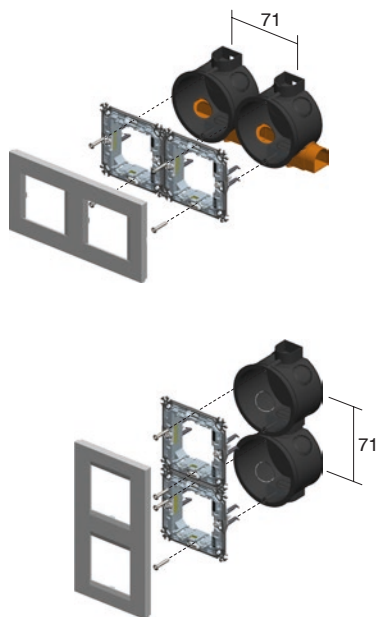
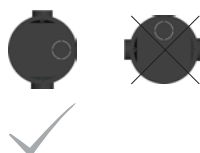
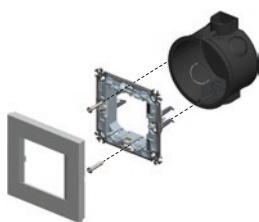

DE12,13

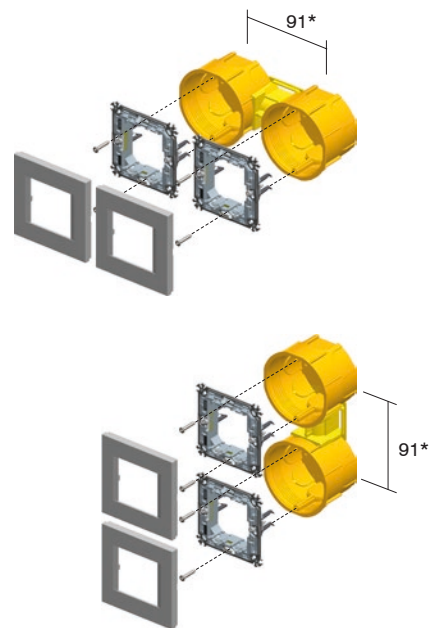
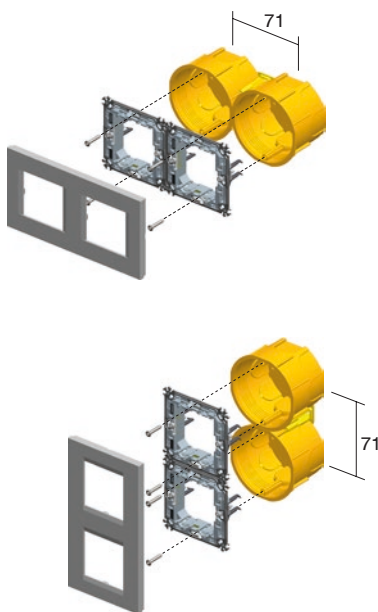
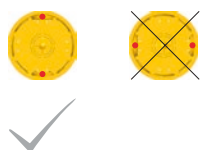
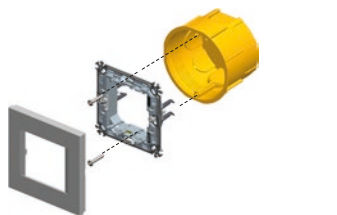

* PURE fedlapok esetén a minimális dobozok közötti távolság 100 mm

* for PURE cover plates the minimum distance between boxes is 100mm

R O U N D B O X E S



DE10,11



NM20



DE12,13



NM24



DE10,11



NM10



DE12,13



71

2xDE10,11 + 2xDE31



2xNM20



2xDE12,13 + 1xDE32



2xNM24



2xDE10,11 2xDE12,13 + 1xDE32

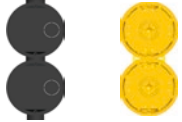

2xNM20



2xNM24



DE10,11



NM23



DE12,13



3xDE10,11 + 3xDE31



3xNM20



3xDE12,13 + 2xDE32



3xNM24



3xDE10,11 3xDE12,13 + 2xDE32

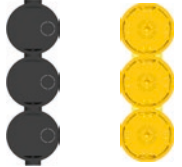

3xNM20



3xNM24



4xDE10,11 + 4xDE31



4xNM20



4xDE12,13 + 3xDE32



4xNM24



4xDE10,11 4xDE12,13 + 3xDE32

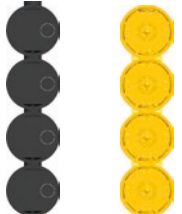

4xNM20



4xNM24



KERÉK DOBOZ, GIPSZKARTON FALHOZ, SM68x40



HE10

- átmérő: Ø60, mélység: 40 mm
- vágófurat: Ø68
- 850°C, 400V~
- IEC 60670-1 szabványnak megfelel
- szerelőkeret karmokkal
- halogénmentes

ROUND BOX HOLLOW WALL SM68x40

- Ø60, depth 40mm
- cutting hole Ø68
- 850°C, 400V~
- in accordance with IEC 60670-1
- mounting with claws
- halogen free

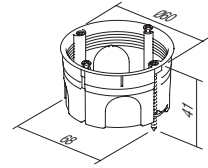

KERÉK DOBOZ, GIPSZKARTON FALHOZ, SM68x55



HE11

- átmérő: Ø60, mélység: 55mm
- vágófurat: Ø68
- 850°C, 400V~
- IEC 60670-1 szabványnak megfelel
- szerelőkeret karmokkal
- halogénmentes

ROUND BOX HOLLOW WALL SM68x55

- Ø60, depth 55mm
- cutting hole Ø68
- 850°C, 400V~
- in accordance with IEC 60670-1
- mounting with claws
- halogen free

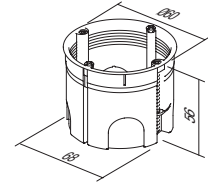

KERÉK DOBOZ, BETONFALHOZ

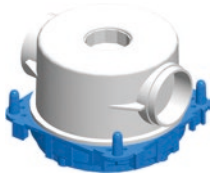

BE10

- átmérő: Ø60 mm, mélység: 49 mm
- 650°C, 500V~
- IEC 60670-1 szabványnak megfelel

ROUND BOX CONCRETE

- Ø60mm, depth 49mm
- 650°C, 500V~
- in accordance with IEC 60670-1

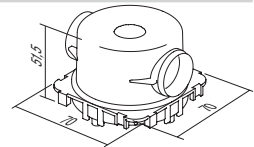

KERÉK DOBOZ, MÉLY BETONFALHOZ



BE11

- átmérő: Ø60 mm, mélység: 58mm
- 650°C, 500V~
- IEC 60670-1 szabványnak megfelel

ROUND BOX CONCRETE DEEP

- Ø60mm, depth 58mm
- 650°C, 500V~
- in accordance with IEC 60670-1

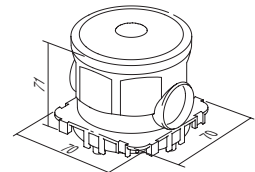

DOBOZTARTÓ, BETONHOZ



BE20

- BM82 összekötő profilú (rendkívül nagy terhelésre szánt) betondobozok megtámasztásához
- IEC 60670-1 szabványnak megfelel

COUNTER BOX SUPPORT CONCRETE

- to support concrete boxes with discance profile BM82 for extreme loads
- in accordance with IEC 60670-1

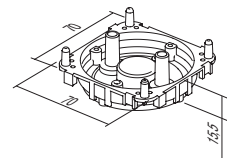

DOBOZ ÁTVEZETŐ, BETON DOBOZHÓZ 16



BE21

- a csővezeték és a doboz összeszereléséhez
- IEC 60670-1 szabványnak megfelel

PIPE STOPPER CONCRETE BOX 16

- for firming installation pipe to box
- in accordance with IEC 60670-1

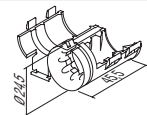

R O U N D

B O X E S

gipszkarton fal / hollow walls



beton / concrete

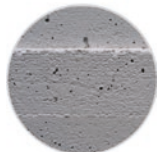

összeszerelési utasítások /
assembly instructions

dobozok közötti távolság /
distance between boxes: 71mm

dobozok közötti távolság /
distance between boxes: 91mm

HE10,11

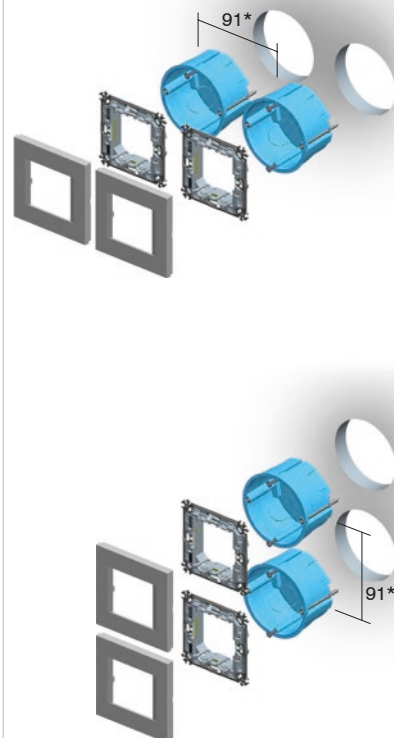
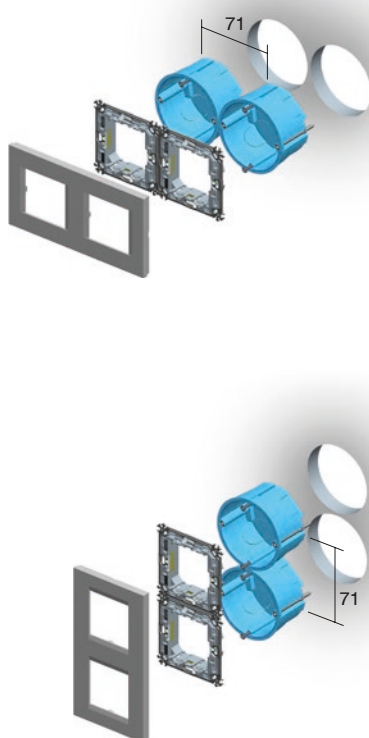
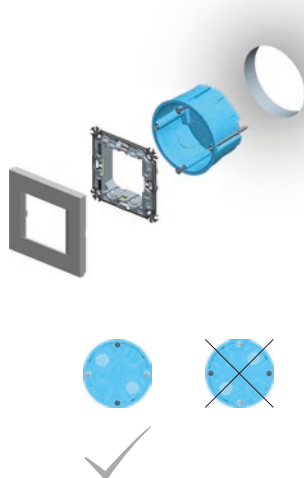

BE10

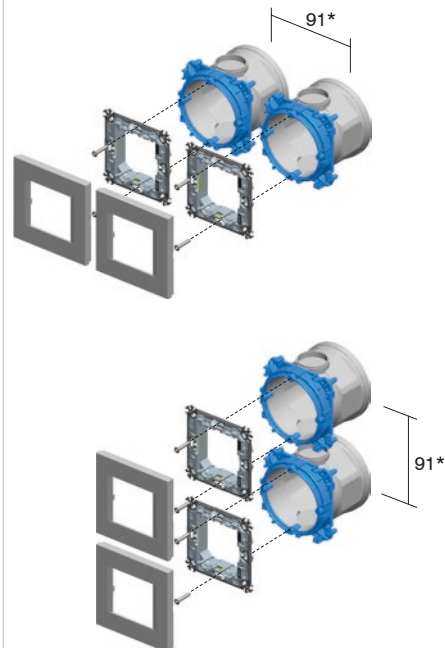
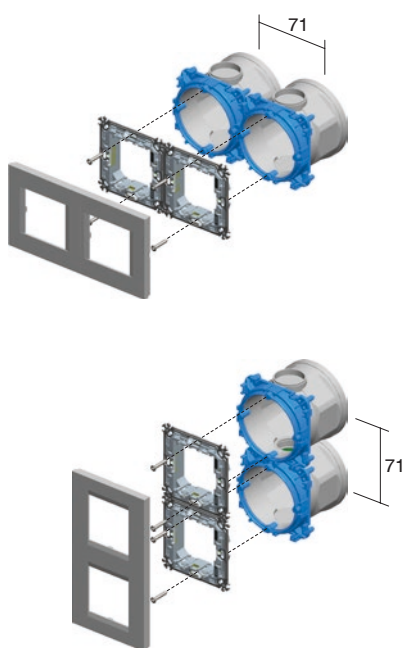
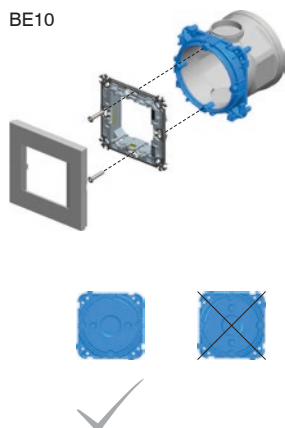

* PURE fedlapok esetén a minimális dobozok közötti távolság 100 mm

* for PURE cover plates the minimum distance between boxes is 100mm

gipszkarton fal / hollow walls



beton / concrete

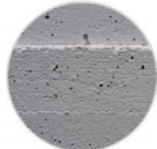

HE10,11



BE10,11



NM21



NM25



2M

HE10,11



BE10,11



NM11



1/2M

2xHE10,11



2xBE10,11



2xNM21



2xNM25



2x2M

HE10,11



BE10,11



NM32



2/3M

2xHE10,11



2xBE10,11



2xNM21



2xNM25



3xHE10,11



3xBE10,11



3xNM21



3xNM25



3x2M

3xHE10,11



3xBE10,11



3xNM21



3xNM25



4xHE10,11



4xBE10,11



4xNM21



4xNM25



4x2M

4xHE10,11



4xBE10,11



4xNM21



4xNM25



R O U N D B O X E S

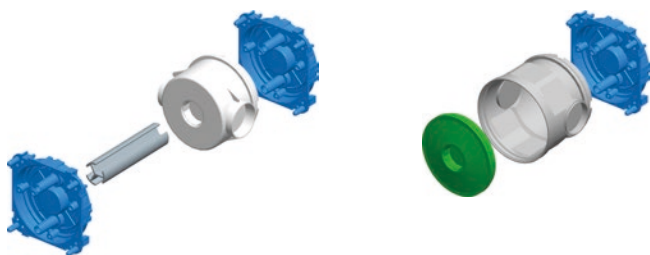

összeszerelési utasítások /
assembly instructions

1

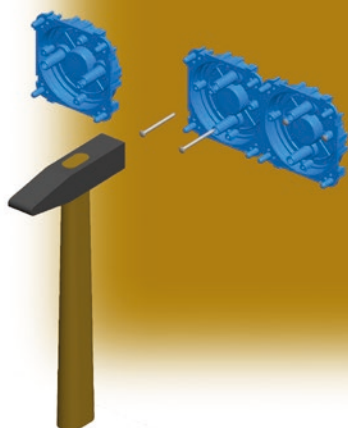

2

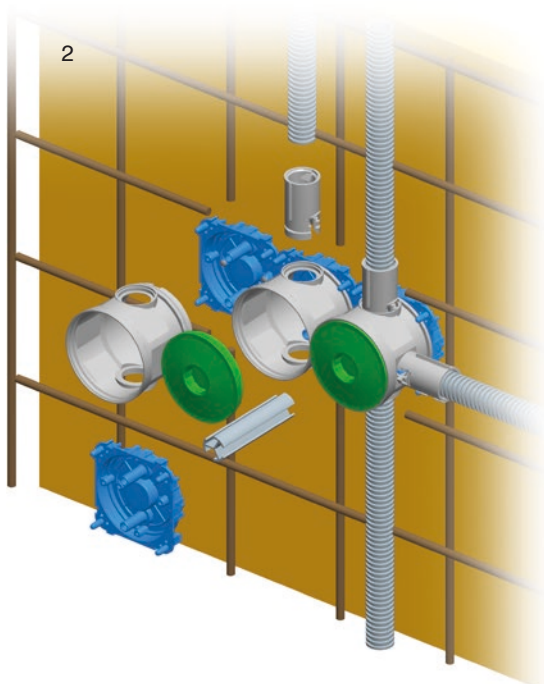

3

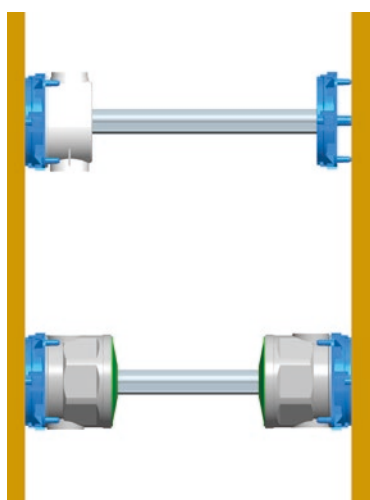

4

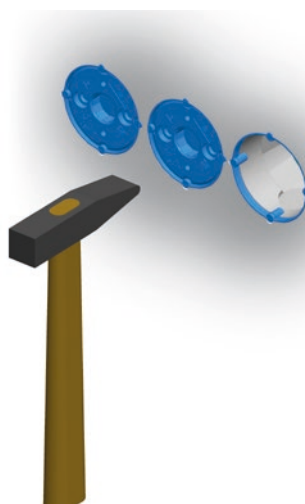

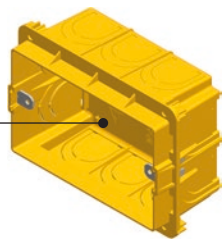

DM30



HM30

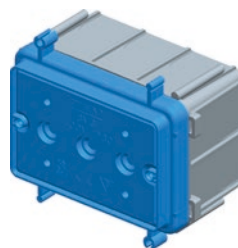

BM30

típus type	leírás description	méret size
DM30	SZÖGLETES DOBOZ, TÉGLAFALHOZ RECTANGULAR BOX BRICK	PM3
HM30	SZÖGLETES DOBOZ, GIPSZKARTON FALHOZ RECTANGULAR BOX HOLLOW WALL	VM3
BM30	SZÖGLETES DOBOZ, BETONFALHOZ RECTANGULAR BOX CONCRETE	BM3
...

SZÖGLETES DOBOZ, TÉGLAFALHOZ PM3



DM30

- méret: 3M, mélység: 49 mm
- 650°C, 400V~
- IEC 60670-1 szabványnak megfelel
- halogénmentes

RECTANGULAR BOX BRICK PM3

- size 3M, depth 49mm
- 650°C, 400V~
- in accordance with IEC 60670-1
- halogen free

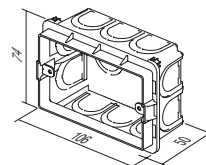

SZÖGLETES DOBOZ, TÉGLAFALHOZ PM3-65



DM31

- méret: 3M, mélység: 65mm
- 650°C, 400V~
- IEC 60670-1 szabványnak megfelel
- halogénmentes

RECTANGULAR BOX BRICK PM3-65

- size 3M, depth 65mm
- 650°C, 400V~
- in accordance with IEC 60670-1
- halogen free

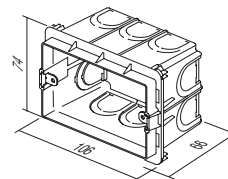

SZÖGLETES DOBOZ, TÉGLAFALHOZ PM4



DM40

- méret: 4M, mélység: 49 mm
- 650°C, 400V~
- IEC 60670-1 szabványnak megfelel
- halogénmentes

RECTANGULAR BOX BRICK PM4

- size 4M, depth 49mm
- 650°C, 400V~
- in accordance with IEC 60670-1
- halogen free

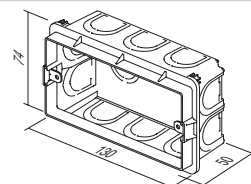

SZÖGLETES DOBOZ, TÉGLAFALHOZ PM4-65

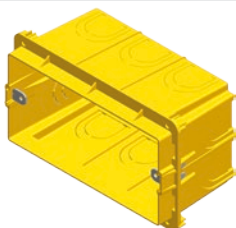

DM41

- méret: 4M, mélység: 65mm
- 650°C, 400V~
- IEC 60670-1 szabványnak megfelel
- halogénmentes

RECTANGULAR BOX BRICK PM4-65

- size 4M, depth 65mm
- 650°C, 400V~
- in accordance with IEC 60670-1
- halogen free

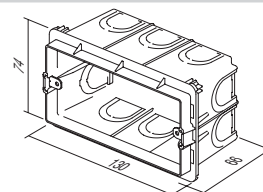

R E C T A N G U L A R B O X E S

SZÖGLETES DOBOZ, TÉGLAFALHOZ PM7

DM70

- méret: 7M, mélység: 49 mm
- 650 °C, 400V~
- IEC 60670-1 szabványnak megfelel
- halogénmentes

RECTANGULAR BOX BRICK PM7

- size 7M, depth 49mm
- 650°C, 400V~
- in accordance with IEC 60670-1
- halogen free

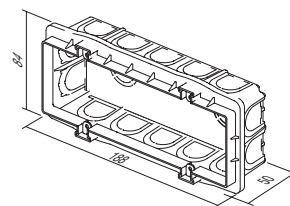
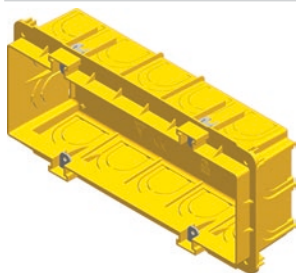

SZÖGLETES DOBOZ, TÉGLAFALHOZ PM7-65

DM71

- méret: 7M, mélység: 65mm
- 650 °C, 400V~
- IEC 60670-1 szabványnak megfelel
- halogénmentes

RECTANGULAR BOX BRICK PM7-65

- size 7M, depth 65mm
- 650°C, 400V~
- in accordance with IEC 60670-1
- halogen free

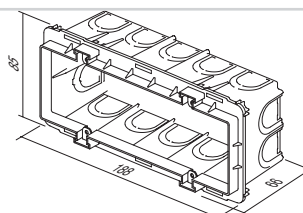
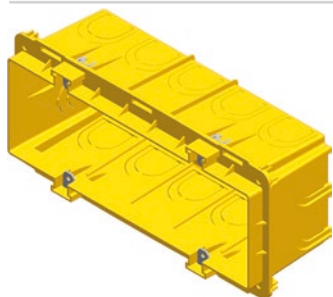

SZÖGLETES DOBOZ, TÉGLAFALHOZ PM72-65

DM72

- méret: 2x7M, mélység: 64 mm
- 650 °C, 400V~
- IEC 60670-1 szabványnak megfelel

RECTANGULAR BOX BRICK PM72-65

- size 2x7M, depth 64mm
- 650°C, 400V~
- in accordance with IEC 60670-1

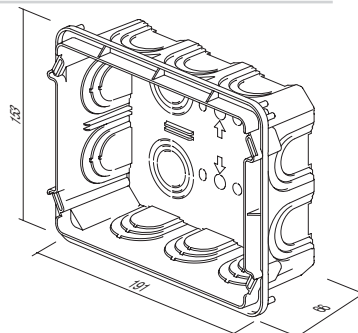

PM ÖSSZEKÖTŐ DARAB DOBOZOKHOZ

DM80

PM3, PM4 ÉS PM7 dobozok függőleges (B) és vízszintes (A) felszereléséhez

DISTANCE PIECE FOR BOX PM

- for vertical (B) and horizontal (A) fitting of boxes PM3, PM4 and PM7

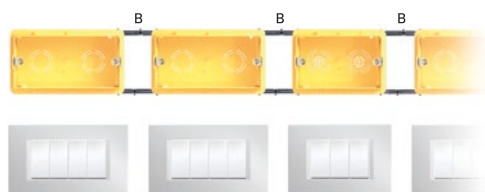
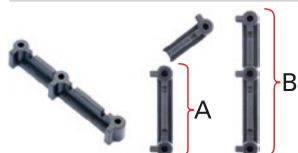
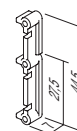



DM33

VAKOLÓFEDÉL PM3

- védőfedél PM3 dobozokhoz
- IEC 60670-1 szabványnak megfelel
- halogénmentes
- dobozt védi vakolás közben

BOX COVER PROTECTIVE PM3

- protective cover for box PM3
- in accordance with IEC 60670-1
- halogen free
- box protection during plastering

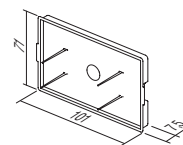

DM34

DOBOZFEDÉL PM3

- dekoratív fedél 3M dobozokhoz
- csavarokat tartalmaz
- IEC 60670-1 szabványnak megfelel
- halogénmentes

BOX COVER DECORATIVE PM3

- decorative cover for boxes 3M
- screws are included
- in accordance with IEC 60670-1
- halogen free

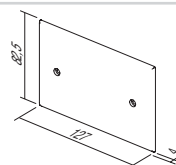

DM43

VAKOLÓFEDÉL PM4

- védőfedél PM4 dobozokhoz
- IEC 60670-1 szabványnak megfelel
- halogénmentes
- dobozt védi vakolás közben

BOX COVER PROTECTIVE PM4

- protective cover for box PM4
- in accordance with IEC 60670-1
- halogen free
- box protection during plastering

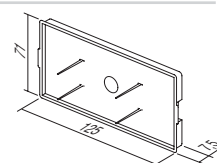

DM44

DOBOZFEDÉL PM4

- dekoratív fedél 4M dobozokhoz
- csavarokat tartalmaz
- IEC 60670-1 szabványnak megfelel
- halogénmentes

BOX COVER DECORATIVE PM4

- decorative cover for boxes 4M
- screws are included
- in accordance with IEC 60670-1
- halogen free

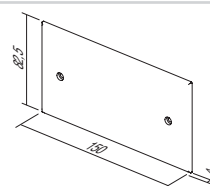

DM73

VAKOLÓFEDÉL PM7

- védőfedél PM7 dobozokhoz
- IEC 60670-1 szabványnak megfelel
- halogénmentes
- dobozt védi vakolás közben

BOX COVER PROTECTIVE PM7

- protective cover for box PM7
- in accordance with IEC 60670-1
- halogen free
- box protection during plastering

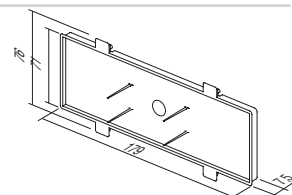

DM74

DOBOZFEDÉL PM7

- dekoratív fedél 7M dobozokhoz
- csavarokat tartalmaz
- IEC 60670-1 szabványnak megfelel
- halogénmentes

BOX COVER DECORATIVE PM7

- decorative cover for boxes 7M
- screws are included
- in accordance with IEC 60670-1
- halogen free

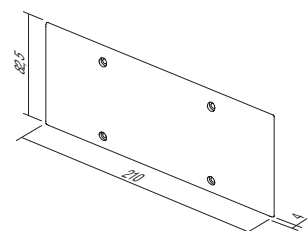

R E C T A N G U L A R B O X E S



DM75

DOBOZ DEKORATÍV FEDÉL PM72

- dekoratív fedél 2x7M dobozokhoz
- csavarokat tartalmaz
- IEC 60670-1 szabványnak megfelel

BOX COVER DECORATIVE PM72

- decorative cover for boxes 2x7M
- screws are included
- in accordance with IEC 60670-1

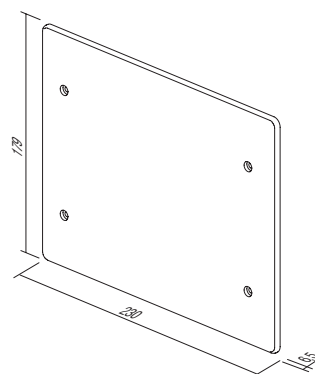

SZÖGLETES DOBOZ, GIPSZKARTON FALHOZ VM3



HM30

- méret: 3M, mélység: 49 mm
- vágófurat: 2xØ68/45 mm
- 850°C, 400V~
- IEC 60670-1 szabványnak megfelel
- halogénmentes

RECTANGULAR BOX HOLLOW WALL VM3

- size 3M, depth 49mm
- cutting hole 2xØ68/45mm
- 850°C, 400V~
- in accordance with IEC 60670-1
- halogen free

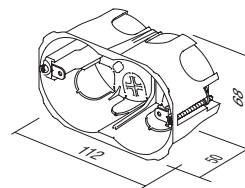

SZÖGLETES DOBOZ, GIPSZKARTON FALHOZ VM4



HM40

- méret: 4M, mélység: 49 mm
- vágófurat: 2xØ68/70mm
- 850°C, 400V~
- IEC 60670-1 szabványnak megfelel
- halogénmentes

RECTANGULAR BOX HOLLOW WALL VM4

- size 4M, depth 49mm
- cutting hole 2xØ68/70mm
- 850°C, 400V~
- in accordance with IEC 60670-1
- halogen free

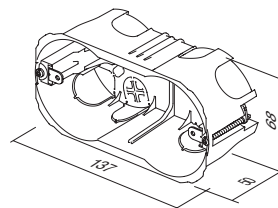

SSZÖGLETES DOBOZ, GIPSZKARTON FALHOZ VM7



HM70

- méret: 7M, mélység: 49 mm
- vágófurat: 2xØ68/120mm
- 850°C, 400V~
- IEC 60670-1 szabványnak megfelel
- halogénmentes

RECTANGULAR BOX HOLLOW WALL VM7

- size 7M, depth 49mm
- cutting hole 2xØ68/120mm
- 850°C, 400V~
- in accordance with IEC 60670-1
- halogen free

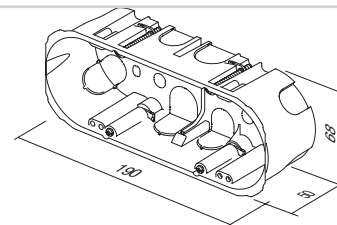

SZÖGLETES DOBOZ, GIPSZKARTON FALHOZ VM72



HM72

- méret: 2x7M, mélység: 63mm
- 850°C, 400V~
- IEC 60670-1 szabványnak megfelel

RECTANGULAR BOX HOLLOW WALL VM72

- size 2x7M, depth 63mm
- 850°C, 400V~
- in accordance with IEC 60670-1

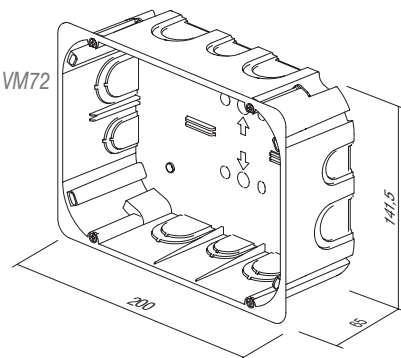

R E C T A N G U L A R B O X E S

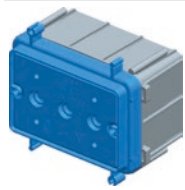

BM30

SZÖGLETES DOBOZ, BETONFALHOZ BM3

- méret: 3M, mélység: 60mm
- 650°C, 400V~
- IEC 60670-1 szabványnak megfelel

RECTANGULAR BOX CONCRETE BM3

- size 3M, depth 60mm
- 650°C, 400V~
- in accordance with IEC 60670-1

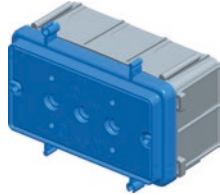
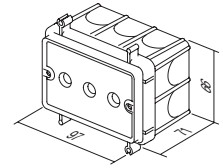

BM40

SZÖGLETES DOBOZ, BETONFALHOZ BM4

- méret: 4M, mélység: 60mm
- 650°C, 400V~
- IEC 60670-1 szabványnak megfelel

RECTANGULAR BOX CONCRETE BM4

- size 4M, depth 60mm
- 650°C, 400V~
- in accordance with IEC 60670-1

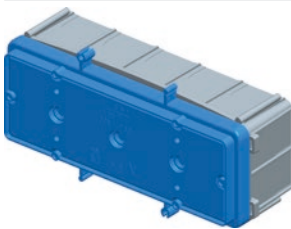
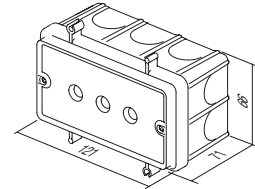

BM70

SZÖGLETES DOBOZ, BETONFALHOZ BM7

- méret: 7M, mélység: 60 mm
- 650°C, 400V~
- IEC 60670-1 szabványnak megfelel

RECTANGULAR BOX CONCRETE BM7

- size 7m, depth 60mm
- 650°C, 400V~
- in accordance with IEC 60670-1

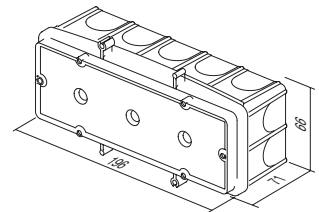

BM80

BM RÖGZÍTŐ KOMBINÁLT KAPOCS

- BM szögletes dobozok betonacélhoz történő gyors rögzítéséhez
- kompatibilitás: Ø8 mm átmérőjű rudak

FIXING COMBI-CLIP BM

- for fast fixation of BM rectangular boxes on reinforcing bar
- suitable for bar diameter up to Ø8mm

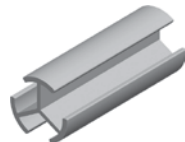
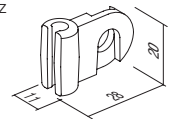

BM82

ÖSSZEKÖTŐ PROFIL BM DOBOZOKHOZ

- szemközti falra szerelt BM dobozok doboztartóval történő megtámasztására
- hossz l = 1 m, átmérő Ø20 mm

DISTANCE PROFIL FOR BOXES BM

- to support boxes BM with counter box support on opposite wall
- length l = 1m, diameter Ø20mm

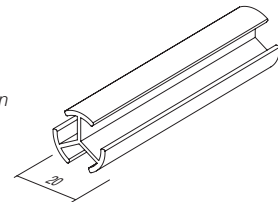

S Z Ö G L E T E S D O B O Z O K



tégla / brick



gipszkarton fal / hollow walls



beton / concrete



DM30



NM30



HM30



BM30



3M

DM40



NM40



HM40



BM40



4M

DM70



NM70



HM70



BM70



7M

DM72



NM72



HM72

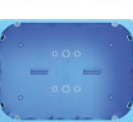

2x7M

DM30



NM32



HM30



BM30



2/3M

R E C T A N G U L A R B O X E S

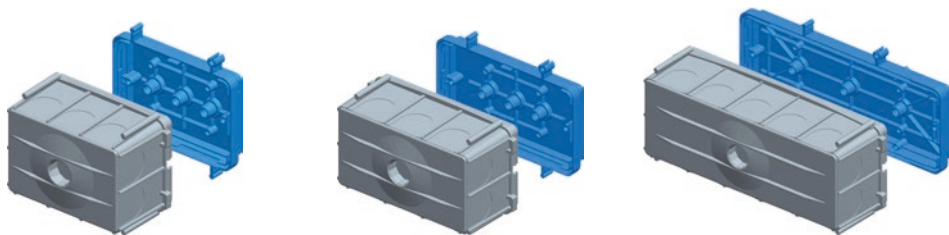

összeszerelési utasítások /
assembly instructions

1

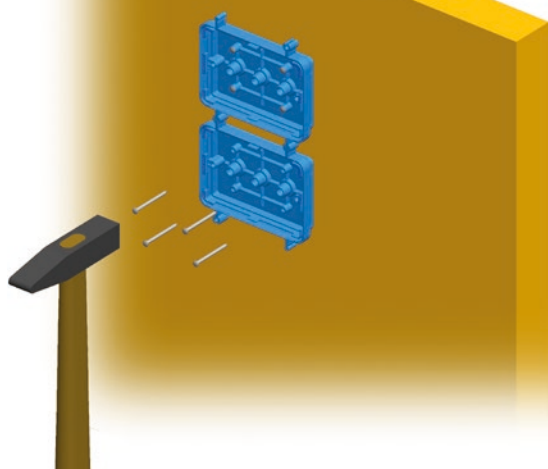

2

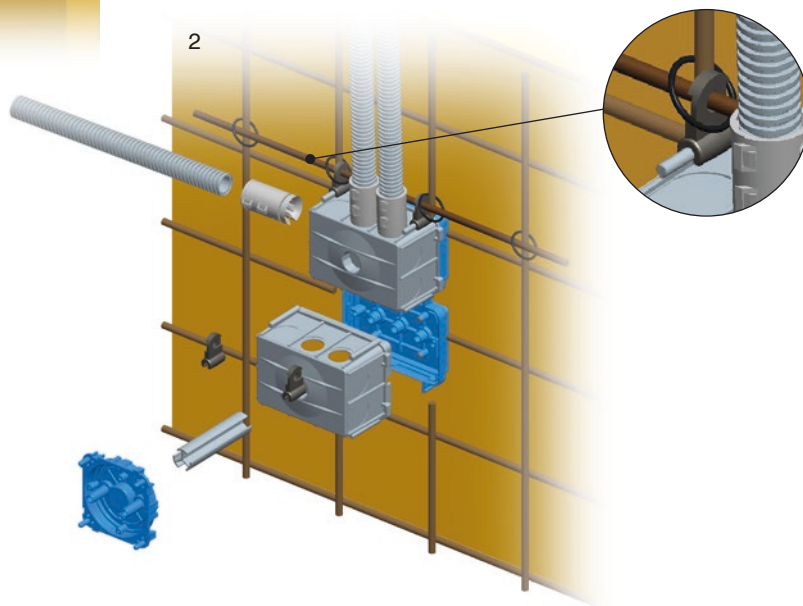

3

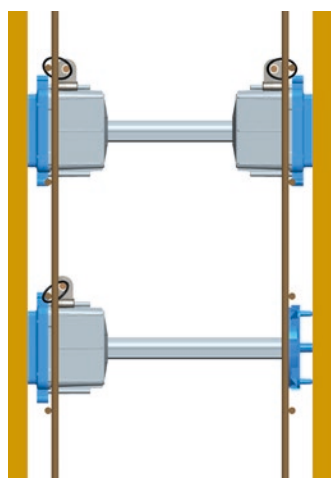

4

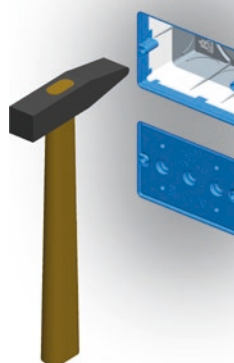



DW10

DSM78 KERÉK KÖTŐDOBOZ, TÉGLAFALHOZ

- átmérő: Ø78, mélység: 40 mm
- 650°C, 500V~
- az IEC 60670-1 és IEC 60670-22 szabvánnyal összhangban
- halogénmentes

CONNECTION ROUND BOX BRICK DSM78

- Ø78, depth 40mm
- 650°C, 500V~
- in accordance with IEC 60670-1 and IEC 60670-22
- halogen free

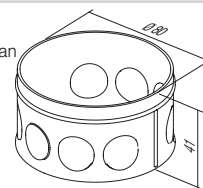

HW10

SM78x45 KERÉK KÖTŐDOBOZ, GIPSZKARTON FALHOZ

- átmérő: Ø78, mélység: 45mm
- vágófurat: Ø80
- 850°C, 400V~
- az IEC 60670-1 és IEC 60670-22 szabvánnyal összhangban
- szerelőkeret karmokkal
- halogénmentes

CONNECTION ROUND BOX HOLLOW WALL SM78x45

- Ø78, depth 45mm
- cutting hole Ø80
- 850°C, 400V~
- in accordance with IEC 60670-1 and IEC 60670-22
- mounting with claws
- halogen free

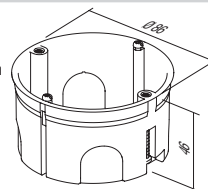

DE23

DOBOZFEDÉL SM78

- dekoratív fedél Ø78 átmérőjű dobozokhoz
- az IEC 60670-1 és IEC 60670-22 szabvánnyal összhangban
- halogénmentes

BOX COVER DECORATIVE SM78

- decorative cover for boxes Ø78
- in accordance with IEC 60670-1 and IEC 60670-22
- halogen free

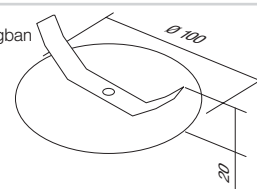

DE24

VAKOLÓFEDÉL 78

- védőfedél Ø78 átmérőjű dobozokhoz
- az IEC 60670-1 és IEC 60670-22 szabvánnyal összhangban
- halogénmentes

BOX COVER PROTECTIVE 78

- protective cover for box Ø78
- in accordance with IEC 60670-1 and IEC 60670-22
- halogen free

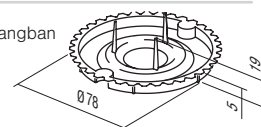

HW20

SM105x105 SZÖGLETES VEZETÉKELOSZTÓ DOBOZ, TÉGLAFALHOZ

- méret: 105x105 mm, mélység: 50 mm
- vágófurat: a mellékelt sablon szerint
- 850°C, 400V~
- az IEC 60670-1 és IEC 60670-22 szabvánnyal összhangban
- szerelőkeret karmokkal
- halogénmentes

CONNECTION SQUARE BOX BRICK SM105x105

- size 105x105mm, depth 50mm
- cutting hole according to attached template
- 850°C, 400V~
- in accordance with IEC 60670-1 and IEC 60670-22
- mounting with claws
- halogen free

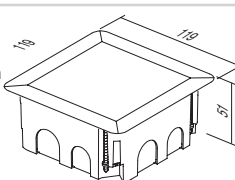

R E C T A N G U L A R B O X E S

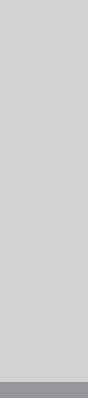

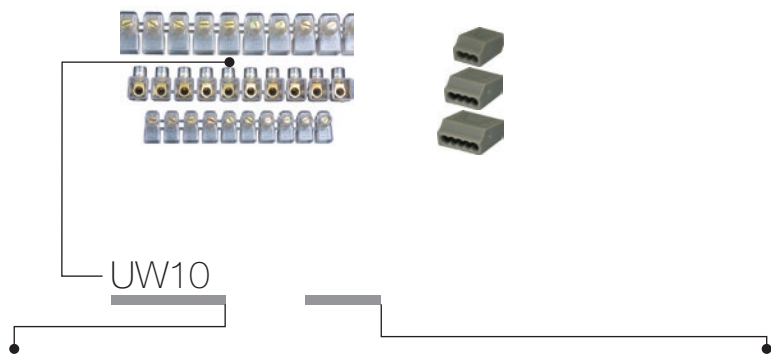

típus type	leírás description	műszaki adatok technical data	méret size	szín colour
UW10	EGYSOROS SORKAPCSOK 1 ROW TERMINAL BLOCKS	2x2.5mm ²	10P	☑ TS átlátszó transparent
UW11	EGYSOROS SORKAPCSOK 1 ROW TERMINAL BLOCKS	2x4mm ²	10P	☑ CO szín colour
UW12	EGYSOROS SORKAPCSOK 1 ROW TERMINAL BLOCKS	2x6mm ²	10P	☑ WH fehér white
⋮	⋮	⋮	⋮	☑ GY szürke grey

ZÁRT EGYSOROS SORKAPCSOK



- 450V~; 2x2,5 mm² ÷ 2x6 mm²
- hőre lágyuló PC, átlátszó
- pólusok száma: 10

1 ROW TERMINAL BLOCKS CLOSED

- 450V~; 2x2,5mm² ÷ 2x6mm²
- thermoplast PC, transparent
- number of poles: 10

UW10TS	(NS12)	2x2.5mm ²	10P
UW11TS	(NS12)	2x4mm ²	10P
UW12TS	(NS12)	2x6mm ²	10P

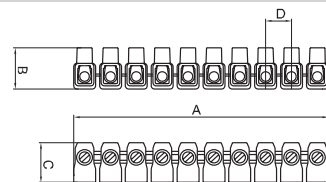

	A	B	C	D
2x2.5 □	110	17.5	17.5	11
2x4 □	128	21	19	12.5
2x6 □	146	21.5	22	15

EGYSOROS SORKAPCSOK

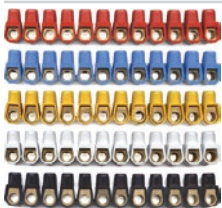

- 450V~; 2x2,5 mm² ÷ 2x6 mm²
- hőre lágyuló PA
- többféle színben kapható
- pólusok száma: 12

1 ROW TERMINAL BLOCKS

- 450V~; 2x2,5mm² ÷ 2x6mm²
- thermoplast PA
- available in different colours
- number of poles: 12

UW15CO	(NS12)	2x2.5mm ²	12P
UW16CO	(NS12)	2x4mm ²	12P
UW17CO	(NS12)	2x6mm ²	12P

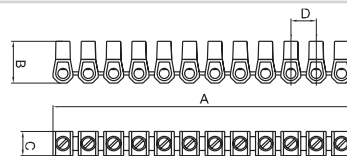

	A	B	C	D
2x2.5 □	110	16.4	9	10
2x4 □	118.8	19	10	10
2x6 □	129.8	21.3	11	11.8

KÉTSOROS SORKAPCSOK

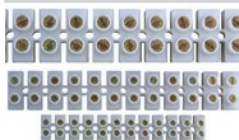

- 450V~; 1,5 mm² ÷ 16 mm²
- hőre lágyuló PA, fehér
- pólusok száma: 12

2 ROW TERMINAL BLOCKS

- 450V~; 1,5mm² ÷ 16mm²
- thermoplast PA, white
- number of poles: 12

UW20WH	(P7)	2.5-4.0mm ²	12P
UW21WH	(P9)	4.0-6.0mm ²	12P
UW22WH	(P12)	6.0-10mm ²	12P
UW23WH	(P14)	16mm ²	12P

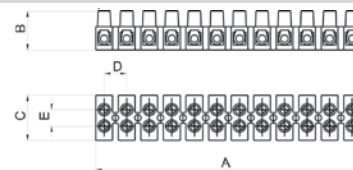

	A	B	C	D	E
2.5-4 □	118	17	20	10	8
4-6 □	129.2	19	22	11	8
6-10 □	147	23	25	12.5	9
16 □	177	29	30	15	13

BEDUGÓS VEZETÉK ÖSSZEKÖTŐK

- 24A 450V~, hőre lágyuló PA, szürke
- pólusok száma: 3÷8
- bedugós érintkezők 0,5÷1,5 mm², merev vezetékekhez
- EN 60998-1 szabványnak megfelel

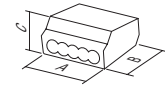
**PLUG-IN WIRE CONNECTORS**

- 24A 450V~, thermoplast PA, grey
- number of poles: 3÷8
- plug-in contacts 0.5÷1.5mm², for rigide wires
- in accordance with EN 60998-1

UW40GY	PC153	1.5mm ²	3P	3P	A	B	C
UW41GY	PC155	1.5mm ²	5P	5P	12	18	9
UW42GY	PC158	1.5mm ²	8P	8P	17	18	9
					26	18	9

BEDUGÓS VEZETÉK ÖSSZEKÖTŐK

- 24A 450V~, hőre lágyuló PA, szürke
- pólusok száma: 3÷5
- bedugós érintkezők 1,5÷2,5 mm², merev vezetékekhez
- EN 60998-1 szabványnak megfelel

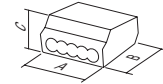
**PLUG-IN WIRE CONNECTORS**

- 24A 450V~, thermoplast PA, grey
- number of poles: 3÷5
- plug-in contacts 1.5÷2.5mm², for rigide wires
- in accordance with EN 60998-1

UW45GY	PC253	2.5mm ²	3P	3P	A	B	C
UW46GY	PC254	2.5mm ²	4P	4P	14	19	9
UW47GY	PC255	2.5mm ²	5P	5P	17	19	9
					21	19	9

BEDUGÓS VEZETÉK ÖSSZEKÖTŐ

- 24A 450V~, hőre lágyuló PA, szürke
- pólusok száma: 2 (merev vezeték)+1 (lágy vezeték)
- bedugós érintkezők 1,5÷2,5 mm²
- EN 60998-1 szabványnak megfelel

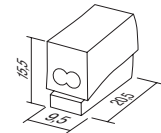
**PLUG-IN WIRE CONNECTOR**

- 24A 450V~, thermoplast PA, grey
- number of poles: 2 (rigide wire)+1 (soft wire)
- plug-in contacts 1.5÷2.5mm²
- in accordance with EN 60998-1

UW50WH	PC302	2.5mm ²	2/1P				
--------	-------	--------------------	------	--	--	--	--

TEM

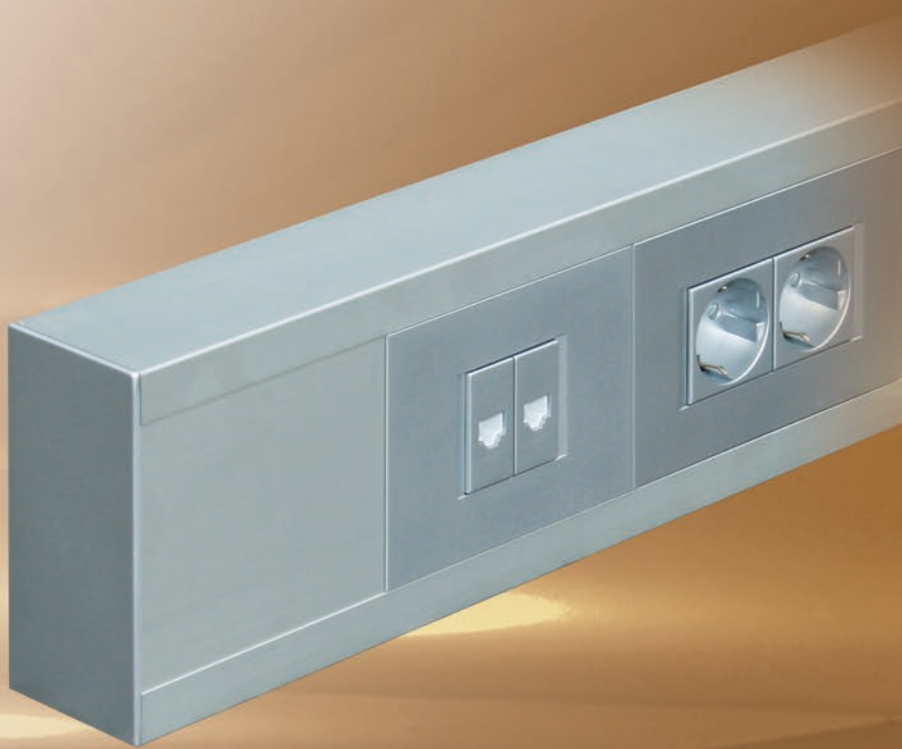



AC CUBO FALONKÍVÜLI DOBOZ
BOXES CUBO IP20 AC



148

CUBO IP55 AQ DOBOZOK
BOXES CUBO IP55 AQ



149

MA ALUMÍNIUM KÁBELCSATORNÁS RENDSZER MA
TRUNKING SYSTEM ALUMINIUM MA



150

MT PADLÓDOBOZOK
FLOOR BOXES MT



155

MO ELOSZTÓTÁBLÁK
DISTRIBUTION BOARDS MO



158

C U B O I P 5 5 A Q D O B O Z O K

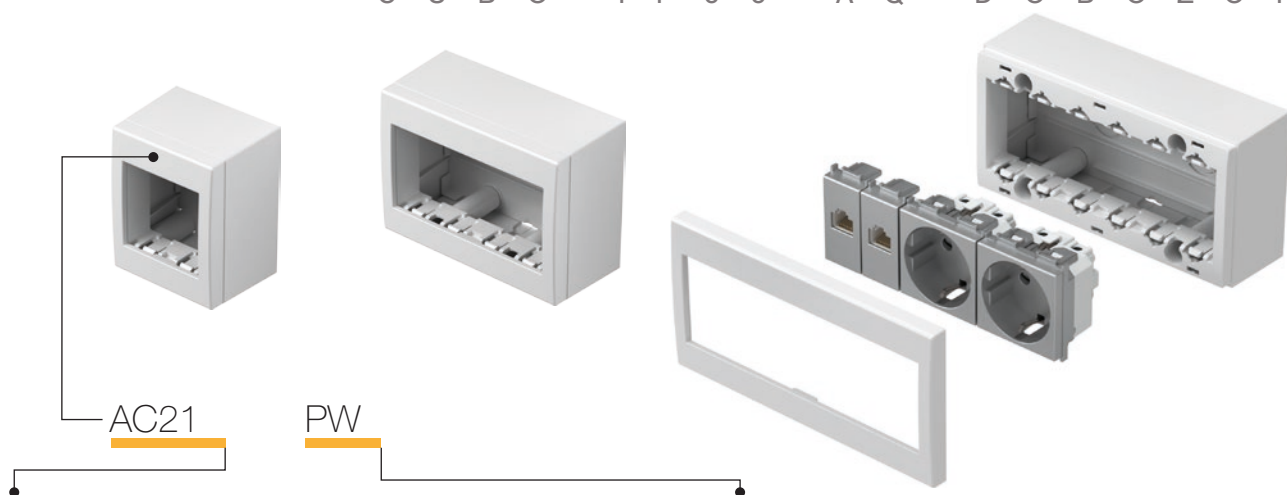

típus type	leírás description	műszaki adatok technical data	méret size	szín colour
AC11	FALON KÍVÜLI DOBOZ HÁTLAGGAL SURFACE MOUNT BOX WITH BACK SIDE COVER	IP20	1M	<input type="checkbox"/> PW fényes fehér polar white
AC21	FALON KÍVÜLI DOBOZ HÁTLAGGAL SURFACE MOUNT BOX WITH BACK SIDE COVER	IP20	2M	<input type="checkbox"/> ES matt ezüst elox silver
		IP20	4M	<input type="checkbox"/> IW fényes krém ivory white
AC41	FALON KÍVÜLI DOBOZ HÁTLAGGAL SURFACE MOUNT BOX WITH BACK SIDE COVER			

NO CUBO DOBOZ IP20 1M HÁTLAGGAL



- AC11PW
- AC11ES
- AC11IW

- IP20 1M doboz
- elemek felületre való felszereléséhez
- kompatibilitás: SM kapcsolók
- EN 60669-1 szabványnak megfelelő

BOX NO CUBO WITH BACK SIDE COVER IP20 1M

- box IP20 1M
- for surface mounting of elements
- suitable to SM switches
- in accordance with EN 60669-1

NO CUBO DOBOZ IP20 2M HÁTLAGGAL



- AC21PW
- AC21ES
- AC21IW

- IP20 2M doboz
- elemek felületre való felszereléséhez
- EN 60669-1, EN60884-1 szabványnak megfelelő

BOX NO CUBO WITH BACK SIDE COVER IP20 2M

- box IP20 2M
- for surface mounting of elements
- in accordance with EN 60669-1, EN60884-1

NO CUBO DOBOZ IP20 4M HÁTLAGGAL



- AC41PW
- AC41ES
- AC41IW

- IP20 4M doboz
- elemek felületre való felszereléséhez
- EN 60669-1, EN60884-1 szabványnak megfelelő

BOX NO CUBO WITH BACK SIDE COVER IP20 4M

- box IP20 4M
- for surface mounting of elements
- in accordance with EN 60669-1, EN60884-1

NO CUBO DOBOZ IP20 6M HÁTLAGGAL



- AC61PW
- AC61ES
- AC61IW

- IP20 6M doboz
- elemek felületre való felszereléséhez
- EN 60669-1, EN60884-1 szabványnak megfelelő

BOX NO CUBO WITH BACK SIDE COVER IP20 6M

- box IP20 6M
- for surface mounting of elements
- in accordance with EN 60669-1, EN60884-1

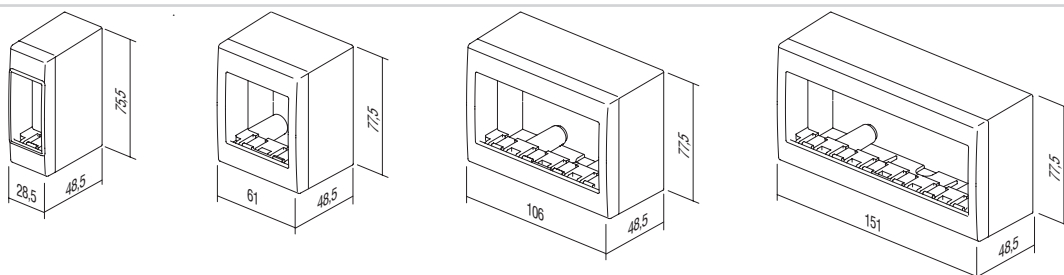

BOXES CUBO IP55 AQ



típus type	leírás description	műszaki adatok technical data	méret size	szín colour
AQ20	KÜLTÉRI FALON KÍVÜLI DOBOZ OUTDOOR SURFACE MOUNT BOX	IP55	2M	<input type="checkbox"/> PW fényes fehér polar white
AQ22	KÜLTÉRI FALON KÍVÜLI DOBOZ OUTDOOR SURFACE MOUNT BOX	IP55	2x2M	<input checked="" type="checkbox"/> GY szürke grey
AQ30	KÜLTÉRI FALON KÍVÜLI DOBOZ OUTDOOR SURFACE MOUNT BOX	IP55	3M	
AQ31	KÜLTÉRI FALON KÍVÜLI DOBOZ OUTDOOR SURFACE MOUNT BOX	IP55	3M	

NO CUBO IP55 2M DOBOZ



- AQ20PW
- AQ20GY

- IP55 2M doboz
- felületre való felszereléshez
- IP55 páradús területeken való használatra
- az CEI 23-48 és EN 60670 szabvánnyal összhangban

BOX NO CUBO IP55 2M

- box IP55 2M
- for surface mounting
- IP55 for usage in humid areas
- in accordance with CEI 23-48, EN 60670



NO CUBO IP55 2x2M DOBOZ



- AQ22PW
- AQ22GY

- IP55 2x2M doboz
- felületre való felszereléshez
- IP55 páradús területeken való használatra
- az CEI 23-48 és EN 60670 szabvánnyal összhangban

BOX NO CUBO IP55 2x2M

- box IP55 2x2M
- for surface mounting
- IP55 for usage in humid areas
- in accordance with CEI 23-48, EN 60670



NO CUBO IP55 3M DOBOZ



- AQ30PW
- AQ30GY

- IP55 3M doboz
- felületre való felszereléshez
- IP55 páradús területeken való használatra
- az CEI 23-48 és EN 60670 szabvánnyal összhangban

BOX NO CUBO IP55 3M

- box IP55 3M
- for surface mounting
- IP55 for usage in humid areas
- in accordance with CEI 23-48, EN 60670



3M IP55 CUBO PO FELÜLETSZERELŐ DOBOZ



- AQ31PW
- AQ31GY

- IP55 3M doboz
- süllyesztett rögzítéshez
- IP55 páradús területeken való használatra
- az CEI 23-48 és EN 60670 szabvánnyal összhangban

BOX PO CUBO IP55 3M

- box IP55 3M
- for flush mounting
- IP55 for usage in humid areas
- in accordance with CEI 23-48, EN 60670

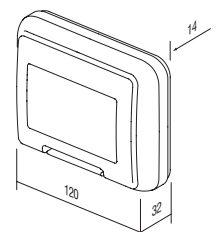
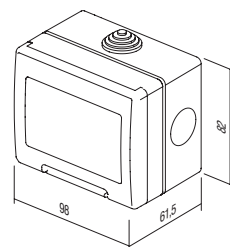
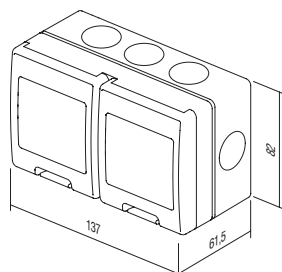
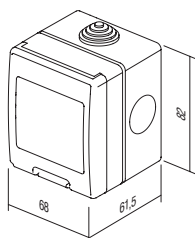

ALUMÍNIUM KÁBELCSATORNÁS RENDSZER

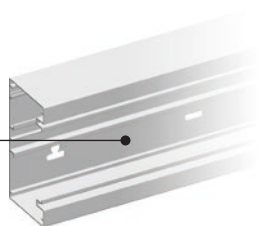
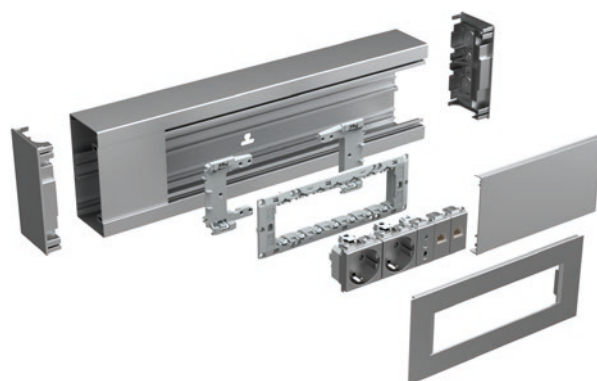

RT20

ES

típus type	leírás description	méret size	szín colour
RT10	MA 92 ADAPTER ADAPTER MA 92	/	■ ES matt ezüst elox silver-mat
RT12	MA 92 FEDLAP COVER PLATE MA 92	2/3M	□ PW matt fehér (RAL 9016) white-mat
RT14	MA 92 FEDLAP COVER PLATE MA 92	4M	
⋮	⋮	⋮	

MA 92 ADAPTER



RT10

- adapter a 2/3M, 4M vagy 7M szerelőkeret doboz nélküli MA kábelcsatlakozóhoz történő rögzítéséhez
- minden egyes szerelőkerethez két-két adapter szükséges
- EN 50085-1 szabványnak megfelel

ADAPTER MA 92

- adapter for fixing mounting frames 2/3M, 4M or 7M on MA trunking without box
- each mounting frame needs two adapters
- in accordance with EN 50085-1

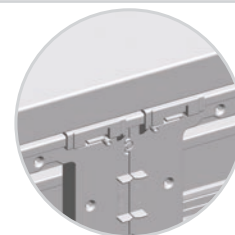

MA 92 2/3M FEDLAP



■ RT12ES
□ RT12PW

- MA 2/3M dekoratív fedlap
- EN 50085-1 szabványnak megfelel

COVER PLATE MA 92 2/3M

- decorative cover plate MA 2/3M
- in accordance with EN 50085-1

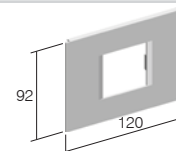

MA 92 4M FEDLAP



■ RT14ES
□ RT14PW

- MA dekoratív fedlap, 4M
- EN 50085-1 szabványnak megfelel

COVER PLATE MA 92 4M

- decorative cover plate MA 4M
- in accordance with EN 50085-1

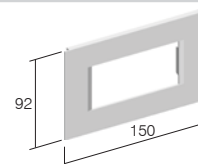

MA 92 7M FEDLAP

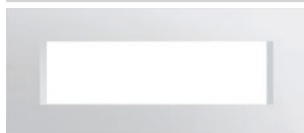

■ RT17ES
□ RT17PW

- MA dekoratív fedlap, 7M
- EN 50085-1 szabványnak megfelel

COVER PLATE MA 92 7M

- decorative cover plate MA 7M
- in accordance with EN 50085-1

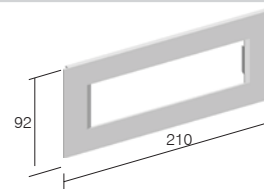

T R U N K I N G S Y S T E M A L U M I N I U M

MA 130x65 CSATORNA ALAP

- RT20ES
- RT20PW

- extrudált alumíniumból készült csatorna alap
- magasság: 130 mm, hossz: 2 m
- 35 mm-es DIN - sín forma a talapzaton
- EN 50085-1 szabványnak megfelel

TRUNKING BASE MA 130x65

- trunking base from extruded aluminium
- height 130mm, lenght 2m
- DIN - rail 35mm shape on bottom
- in accordance with EN 50085-1

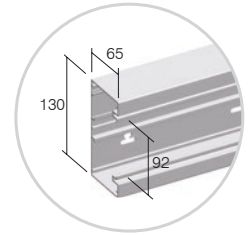
**MA 165x65 CSATORNA ALAP**

- RT21ES
- RT21PW

- extrudált alumíniumból készült csatorna alap
- magasság: 165mm, hossz: 2 m
- 35 mm-es DIN - sín forma a talapzaton
- EN 50085-1 szabványnak megfelel

TRUNKING BASE MA 165x65

- trunking base from extruded aluminium
- height 165mm, lenght 2m
- DIN - rail 35mm shape on bottom
- in accordance with EN 50085-1

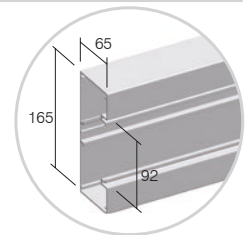
**MA 92 CSATORNAFEDÉL**

- RT25ES
- RT25PW

- extrudált alumíniumból készült süllyesztett burkolat
- magasság: 92mm, hossz: 2 m
- EN 50085-1 szabványnak megfelel

FRONT COVER MA 92

- front cover from extruded aluminium
- height 92mm, lenght 2m
- in accordance with EN 50085-1

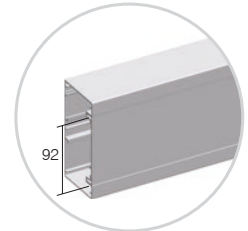
**MA 43 VÁLASZFAL**

RT30

- extrudált polimerből készült párkány
- magasság: 43 mm, hossz: 2 m
- EN 50085-1 szabványnak megfelel

CABLE SHELF MA 43

- cable shelf from extruded polymer
- depth 43mm, lenght 2m
- in accordance with EN 50085-1

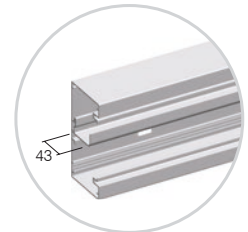
**MA 43 AL VÁLASZFAL**

RT31

- extrudált alumíniumból készült párkány
- magasság: 43 mm, hossz: 2 m
- EN 50085-1 szabványnak megfelel

CABLE SHELF MA 43 AL

- cable shelf from extruded aluminium
- depth 43mm, lenght 2m
- in accordance with EN 50085-1

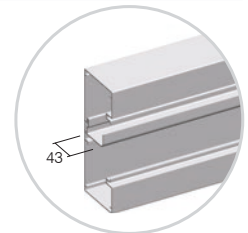
**MA 43 AL DUPLA VÁLASZFAL**

RT32

- extrudált alumíniumból készült dupla párkány
- magasság: 43 mm, hossz: 2 m
- EN 50085-1 szabványnak megfelel

CABLE SHELF MA 43 AL DOUBLE

- double cable shelf from extruded aluminium
- depth 43mm, lenght 2m
- in accordance with EN 50085-1

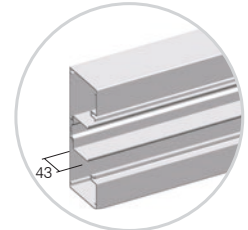

MA 130x65 VÉGELEM



- RT35ES
- RT35PW

- polimerből készült végelem
- magasság: 130mm
- EN 50085-1 szabványnak megfelel

STOP END MA 130x65

- stop end element from polymer
- height 130mm
- in accordance with EN 50085-1

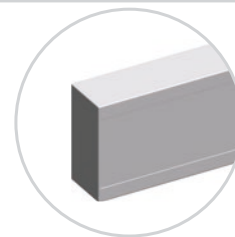

MA 165x65 VÉGELEM



- RT36ES
- RT36PW

- fémből készült elem
- magasság: 165mm
- EN 50085-1 szabványnak megfelel

STOP END MA 165x65

- stop end element from metal
- height 165mm
- in accordance with EN 50085-1

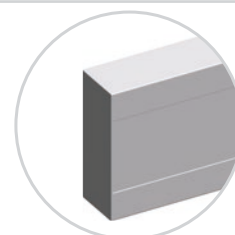

MA 65 EGYENES ILLESZTŐELEM KÉSZLET



RT38

- polimerből készült egyenes illesztőelem
- a készlet két elemet és két csavart tartalmaz
- EN 50085-1 szabványnak megfelel

SET JOINING PIECE MA 65

- joining piece from polymer
- set contains two pieces and screws
- in accordance with EN 50085-1

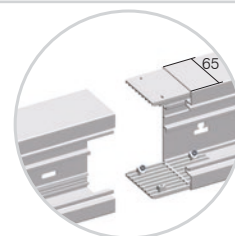

MA 130x65 UNIVERZÁLIS SAROKELEM



- RT40ES
- RT40PW

- univerzális sarokelem
- magasság: 130mm
- EN 50085-1 szabványnak megfelel

UNIVERSAL CORNER MA 130x65

- universal corner element
- height 130mm
- in accordance with EN 50085-1

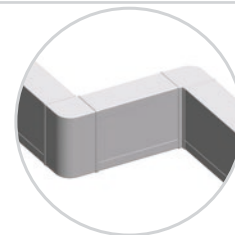

MA 165x65 UNIVERZÁLIS SAROKELEM



- RT41ES
- RT41PW

- univerzális sarokelem
- magasság: 165mm
- EN 50085-1 szabványnak megfelel

UNIVERSAL CORNER MA 165x65

- universal corner element
- height 165mm
- in accordance with EN 50085-1

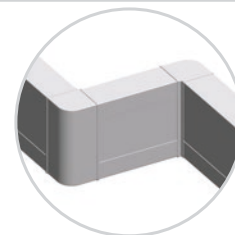

MA 2x A6.3 FÖLDELŐ KAPOCS



RT42

- a sülyesztett alap és sülyesztett burkolat földelésére szolgáló földelő kapocs
- EN 50085-1 szabványnak megfelel

EARTHING PIECE MA 2x A6.3

- earthing piece for earthing of trunking base and front cover
- in accordance with EN 50085-1

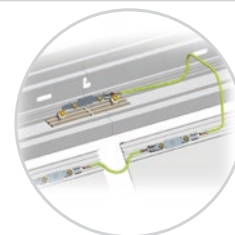

T R U N K I N G S Y S T E M A L U M I N I U M

MA 130x65 L-HAJLAT

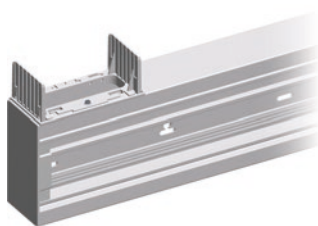

- RT43ES
- RT43PW

- alumíniumból készült, univerzális L-hajlat
- magasság: 130 mm, hossz: 400mm
- EN 50085-1 szabványnak megfelel

L-BEND MA 130x65

- universal L bend element from aluminium
- height 130mm, length 400mm
- in accordance with EN 50085-1

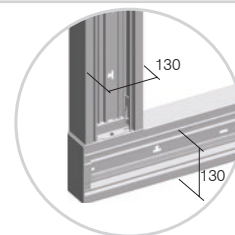

MA 165x65 L-HAJLAT

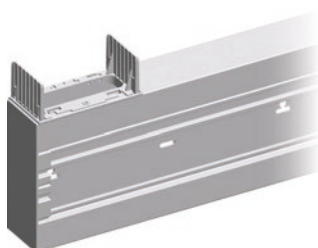

- RT44ES
- RT44PW

- alumíniumból készült, univerzális L-hajlat
- magasság: 165mm, hossz: 400mm
- MA 130x65-ra csatlakozás
- EN 50085-1 szabványnak megfelel

L-BEND MA 165x65

- universal L bend element from aluminium
- height 165mm, length 400mm
- connection on MA 130x65
- in accordance with EN 50085-1

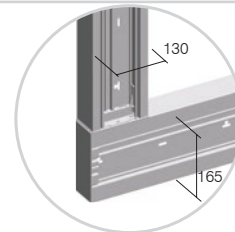

MA 130x65 T-HAJLAT

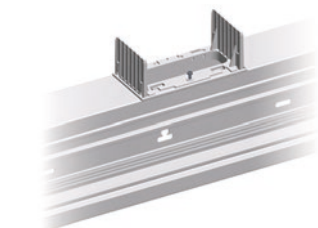

- RT45ES
- RT45PW

- alumíniumból készült, univerzális T-hajlat
- magasság: 130 mm, hossz: 400mm
- EN 50085-1 szabványnak megfelel

T-BEND MA 130x65

- universal T bend element from aluminium
- height 130mm, length 400mm
- in accordance with EN 50085-1

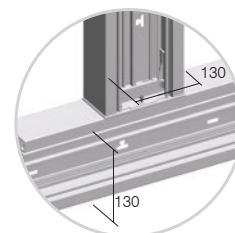

MA 165x65 T-HAJLAT

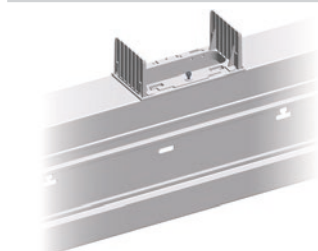

- RT46ES
- RT46PW

- alumíniumból készült, univerzális T-hajlat
- magasság: 165mm, hossz: 400mm
- MA 130x65-ra csatlakozás
- EN 50085-1 szabványnak megfelel

T-BEND MA 165x65

- universal T bend element from aluminium
- height 165mm, length 400mm
- connection on MA 130x65
- in accordance with EN 50085-1

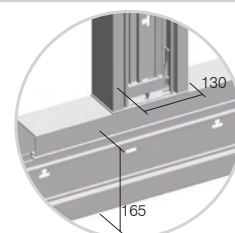

Az MA kábelcsatorna egy moduláris rendszeren alapul, amely a 2M, 4M vagy 7M elemkombinációból tevődik össze

MA trunking is based on modular system making 2M, 4M or 7M combinations of elements

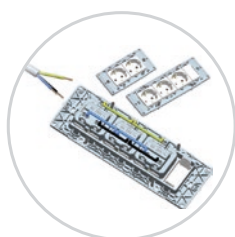

A Modulhoz speciális elemeket biztosítunk a gyors beszereléshez

In Modul we provide special elements for quick installation

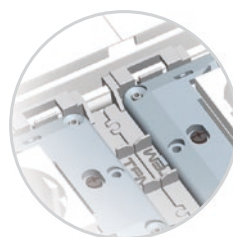

Az MA adapter pontos pozicionálást biztosít mindenféle megerőltetés nélkül

With Adapter MA exact positioning without extra effort is provided

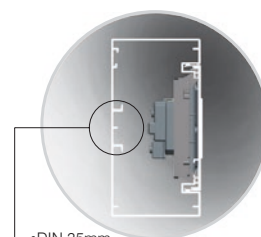

A dobozmentes rögzítésnek köszönhetően több hely marad a kábeleknek és az EN-60715 szabvány szerinti alakú DIN-sínes alapnak

Mounted without box means more space for cables, DIN-rail base shape EN-60715

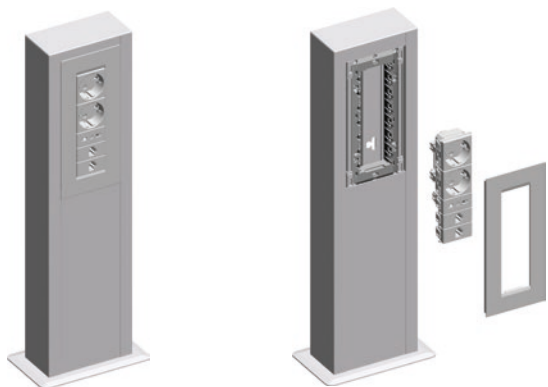

MA ÖNÁLLÓ RÖGZÍTŐLEMEZ 130x65



- RT50ES
- RT50PW

- az MA130 kábelcsatorna-alapzat padlóra és/vagy mennyezetre szerelésére szolgáló rögzítőlemez
 - EN 50085-1 szabványnak megfelel
FIXING PLATE MA SINGLE 130x65
 - fixing plate for fixing trunking base MA130 on the floor and/or on the ceiling
 - in accordance with EN 50085-1

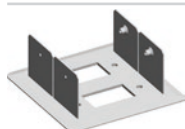
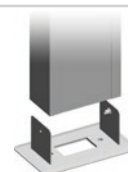

- RT51ES
- RT51PW

MA DUPLA OSZLOPILLESZTŐ ELEM 130x65

- két MA130 kábelcsatorna-alapzat padlóra és/vagy mennyezetre szerelésére szolgáló oszlopillesztő
 - EN 50085-1 szabványnak megfelel

FIXING PLATE MA DOUBLE 130x65

- fixing plate for fixing two trunking bases MA130 on the floor and/or on the ceiling
 - in accordance with EN 50085-1

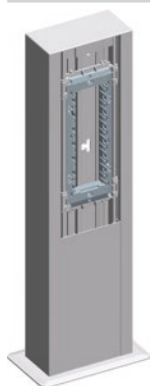
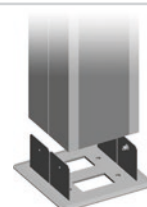

- RT52ES
- RT52PW

MA OSZLOP 130x65x500

- MA oszlop
 - magasság: 500mm
 - a csomag része a 7M szerelőkeret
 - EN 50085-1 szabványnak megfelel

SERVICE POST MA 130x65x500

- service post MA
 - height 500mm
 - mounting frame 7M included
 - in accordance with EN 50085-1

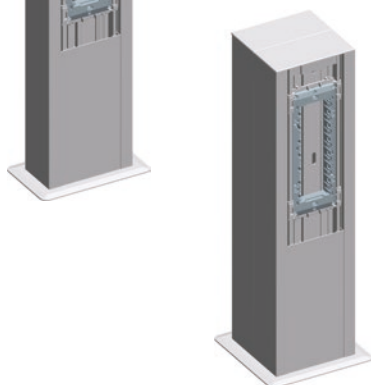

MA KETTŐS OSZLOP 130x130x500

- RT53ES
- RT53PW

- MA kettős oszlop
 - magasság: 500mm
 - a csomag részét a 7M szerelőkeretek
 - EN 50085-1 szabványnak megfelel

SERVICE POST MA DOUBLE 130x130x500

- service post MA double
 - height 500mm
 - mounting frames 7M included
 - in accordance with EN 50085-1

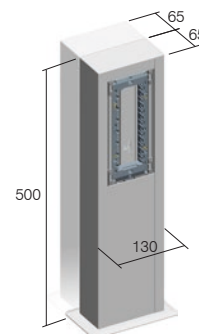

Cable intersection mm ²	Kábel keresztmetszete / Cable cross-section (mm ²)				
	1 vezeték / 1 wire	2 vezeték / 2 wires	3 vezeték / 3 wires	4 vezeték / 4 wires	5 vezeték / 5 wires
1,5	44	111	121	144	169
2,5	49	133	157	169	211
4	58	169	183	211	256
6	68	196	225	256	307

Kábelcsatorna kapacitása Trunk capacity				
Kábelcsatorna/ Trunk	MA 130x65 üres / empty	MA 130x65 modulkapcsolókkal és aljzatokkal / with Modul switches and sockets	MA 165x65 üres / empty	MA 130x65 modulkapcsolókkal és aljzatokkal / with Modul switches and sockets
kapacitás capacity	7600 mm ²	5500 mm ²	9900 mm ²	7800 mm ²
max ø	54 mm	2x42 mm	54 mm	2x42 mm

F L O O R B O X E S M T

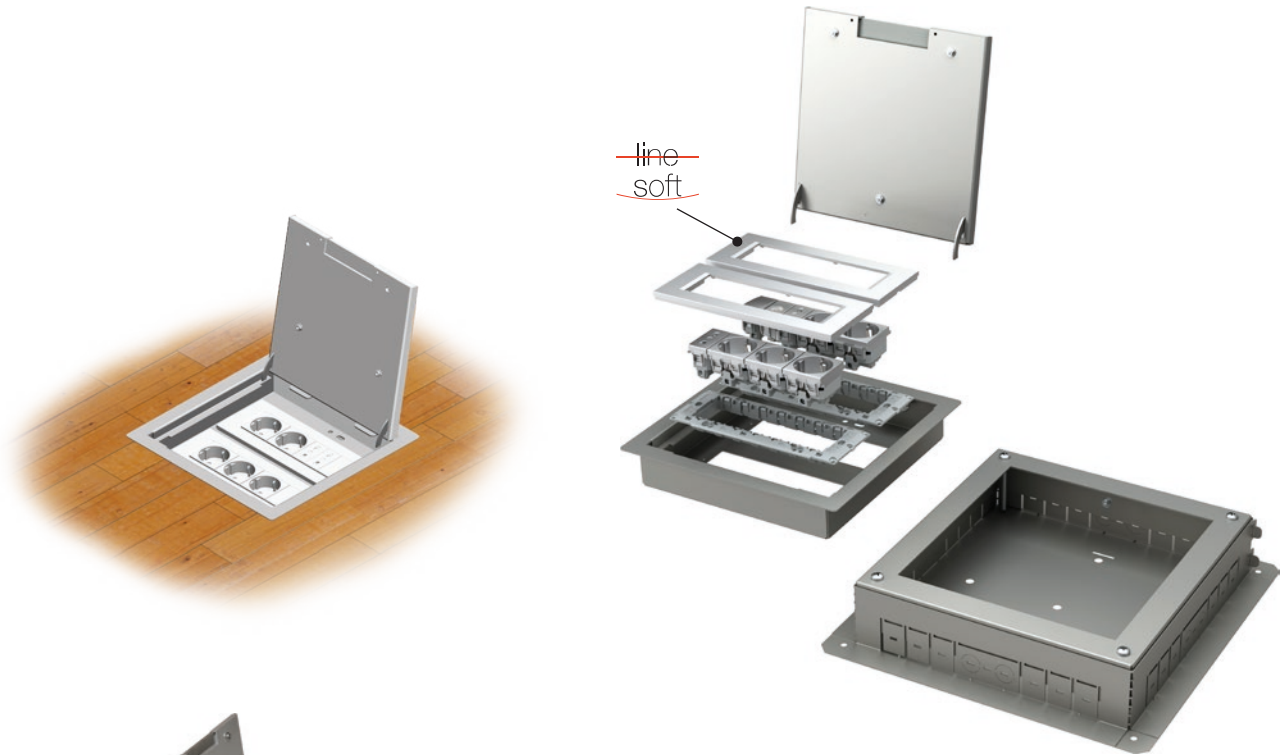

RB33

típus type	leírás description	műszaki adatok technical data
RB30	PADLÓDOBOZ FLOOR BOX	MT 7
RB31	PADLÓDOBOZ-PEREM FLOOR BOX FLANGE	MT 7
RB33	PADLÓDOBOZ FLOOR BOX	MT 14
...

	RB30	RB33	RB36	RB40	RB43	RB46
a	170	260	350	170	260	350
b	260	260	260	260	260	260
X	140	230	320	140	230	320
Y	230	230	230	230	230	230

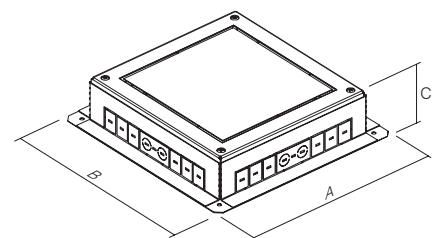
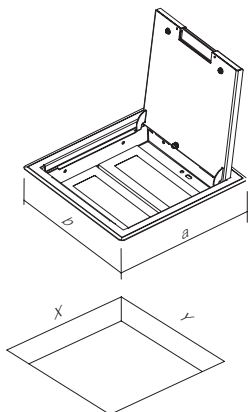

	RB31	RB34	RB37	RB41	RB44	RB47
A	270	360	450	270	360	450
B	360	360	360	360	360	360
C	95-125	95-125	95-125	120-150	120-150	120-150

MT 7 PADLÓDOBOZOK



RB30

- MT 7 padlódoboz
- RAL 9006 ezüst színű fém
- a csomag része a MODUL 7M szerelőkeret
- szerelési méretek: 140x230 mm, mélység: min. 95 mm
- padló vezetékvezetésének vastagsága max. 10 mm
- megfelel az EN 50085-1 és az EN 50085-2-2 szabványnak

FLOOR BOX MT 7

- floor box MT 7
- metal, colour silver RAL 9006
- mounting frame MODUL 7M included
- mounting dimensions 140x230mm, depth min 95mm
- floor lining thickness up to 10mm
- in accordance with EN 50085-1 and EN 50085-2-2

MT 7 PADLÓDOBOZOK, H=88 mm



RB40

- MT 7 padlódoboz
- RAL 9006 ezüst színű fém
- a csomag része a MODUL 7M szerelőkeret
- szerelési méretek: 140x230 mm, mélység: min. 120mm
- padló vezetékvezetésének vastagsága max. 10 mm
- megfelel az EN 50085-1 és az EN 50085-2-2 szabványnak

FLOOR BOX MT 7 H=88mm

- floor box MT 7
- metal, colour silver RAL 9006
- mounting frame MODUL 7M included
- mounting dimensions 140x230mm, depth min 120mm
- floor lining thickness up to 10mm
- in accordance with EN 50085-1 and EN 50085-2-2

MT 7 PADLÓDOBOZ PEREM

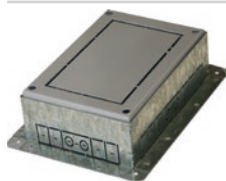

RB31

- padlódoboz perem MT 7 doboz fedélhez
- galvanizált fém
- padlóba vagy dupla rétegű padlóba való telepítéshez
- beállítható magasság: 95-125 mm
- megfelel az EN 50085-1 és az EN 50085-2-2 szabványnak

FLOOR BOX FLANGE MT 7

- floor box flange for box cover MT 7
- metal, galvanized
- for installation in a floor or double floor
- adjustable height 95-125mm
- in accordance with EN 50085-1 and EN 50085-2-2

MT 7 PADLÓDOBOZ PEREM, H=88 mm

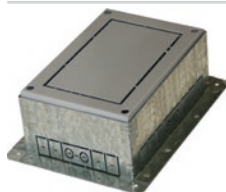

RB41

- padlódoboz perem MT 7 doboz fedélhez, H=88 mm
- galvanizált fém
- padlóba vagy dupla rétegű padlóba való telepítéshez
- beállítható magasság: 120-150mm
- megfelel az EN 50085-1 és az EN 50085-2-2 szabványnak

FLOOR BOX FLANGE MT 7 H=88mm

- floor box flange for box cover MT 7 H=88mm
- metal, galvanized
- for installation in a floor or double floor
- adjustable height 120-150mm
- in accordance with EN 50085-1 and EN 50085-2-2

TALNA DOZA MT 14



RB33

- MT 14 padlódoboz
- RAL 9006 ezüst színű fém
- a csomag része a MODUL 2x7M szerelőkeret
- szerelési méretek: 230x230 mm, mélység: min. 95 mm
- padló vezetékvezetésének vastagsága max. 10 mm
- megfelel az EN 50085-1 és az EN 50085-2-2 szabványnak

FLOOR BOX MT 14

- floor box MT 14
- metal, colour silver RAL 9006
- mounting frame MODUL 7M included
- mounting dimensions 140x230mm, depth min 95mm
- floor lining thickness up to 10mm
- in accordance with EN 50085-1 and EN 50085-2-2

MT 14 PADLÓDOBOZOK, H=88 mm



RB43

- MT 14 padlódoboz
- RAL 9006 ezüst színű fém
- a csomag része a MODUL 2x7M szerelőkeret
- szerelési méretek: 230x230 mm, mélység: min. 120mm
- padló vezetékvezetésének vastagsága max. 10 mm
- megfelel az EN 50085-1 és az EN 50085-2-2 szabványnak

FLOOR BOX MT 14 H=88mm

- floor box MT 14
- metal, colour silver RAL 9006
- mounting frames MODUL 2x7M included
- mounting dimensions 230x230mm, depth min 120mm
- floor lining thickness up to 10mm
- in accordance with EN 50085-1 and EN 50085-2-2

F L O O R B O X E S M T

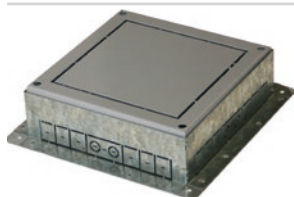
MT 14 PADLÓDOBOZ PEREM

RB34

- padlódoboz perem MT 14 doboz fedélhez
- galvanizált fém
- padlóba vagy dupla rétegű padlóba való telepítéshez
- beállítható magasság: 95-125 mm
- megfelel az EN 50085-1 és az EN 50085-2-2 szabványnak

FLOOR BOX FLANGE MT 14

- floor box flange for box cover MT 14
- metal, galvanized
- for installation in a floor or double floor
- adjustable height 95-125mm
- in accordance with EN 50085-1 and EN 50085-2-2

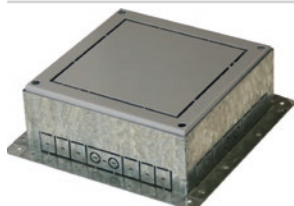
MT 14 PADLÓDOBOZ PEREM, H=88 mm

RB44

- padlódoboz perem MT14 doboz fedélhez, H=88 mm
- galvanizált fém
- padlóba vagy dupla rétegű padlóba való telepítéshez
- beállítható magasság: 120-150mm
- megfelel az EN 50085-1 és az EN 50085-2-2 szabványnak

FLOOR BOX FLANGE MT 14 H=88mm

- floor box flange for box cover MT 14 H=88mm
- metal, galvanized
- for installation in a floor or double floor
- adjustable height 120-150mm
- in accordance with EN 50085-1 and EN 50085-2-2

MT 21 PADLÓDOBOZOK

RB36

- MT 21 padlódoboz
- RAL 9006 ezüst színű fém
- a csomag része a MODUL 3x7M szerelőkeret
- szerelési méretek: 320x230 mm, mélység: min. 95 mm
- padló vezetékvezetésének vastagsága max. 10 mm
- megfelel az EN 50085-1 és az EN 50085-2-2 szabványnak

FLOOR BOX MT 21

- floor box MT 21
- metal, colour silver RAL 9006
- mounting frames MODUL 3x7M included
- mounting dimensions 320x230mm, depth min 95mm
- floor lining thickness up to 10mm
- in accordance with EN 50085-1 and EN 50085-2-2

MT 21 PADLÓDOBOZOK, H=88 mm

RB46

- MT 21 padlódoboz
- RAL 9006 ezüst színű fém
- a csomag része a MODUL 3x7M szerelőkeret
- szerelési méretek: 320x230 mm, mélység: min. 120mm
- padló vezetékvezetésének vastagsága max. 10 mm
- megfelel az EN 50085-1 és az EN 50085-2-2 szabványnak

FLOOR BOX MT 21 H=88mm

- floor box MT 21
- metal, colour silver RAL 9006
- mounting frames MODUL 3x7M included
- mounting dimensions 320x230mm, depth min 120mm
- floor lining thickness up to 10mm
- in accordance with EN 50085-1 and EN 50085-2-2

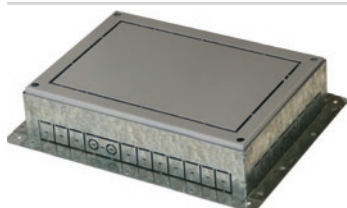
MT 21 PADLÓDOBOZ PEREM

RB37

- padlódoboz perem MT 21 doboz fedélhez
- galvanizált fém
- padlóba vagy dupla rétegű padlóba való telepítéshez
- beállítható magasság: 95-125 mm
- megfelel az EN 50085-1 és az EN 50085-2-2 szabványnak

FLOOR BOX FLANGE MT 21

- floor box flange for box cover MT 21
- metal, galvanized
- for installation in a floor or double floor
- adjustable height 95-125mm
- in accordance with EN 50085-1 and EN 50085-2-2

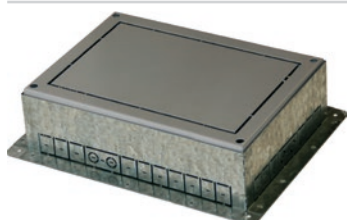
MT 21 PADLÓDOBOZ PEREM, H=88 mm

RB47

- padlódoboz perem MT21 doboz fedélhez, H=88 mm
- galvanizált fém
- padlóba vagy dupla rétegű padlóba való telepítéshez
- beállítható magasság: 120-150mm
- megfelel az EN 50085-1 és az EN 50085-2-2 szabványnak

FLOOR BOX FLANGE MT 21 H=88mm

- floor box flange for box cover MT 21 H=88mm
- metal, galvanized
- for installation in a floor or double floor
- adjustable height 120-150mm
- in accordance with EN 50085-1 and EN 50085-2-2

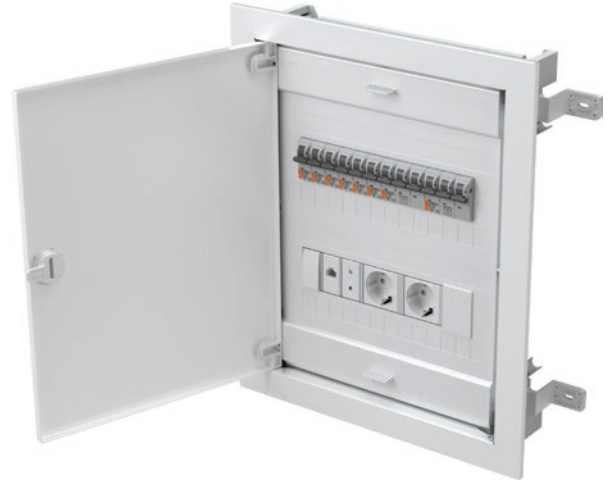
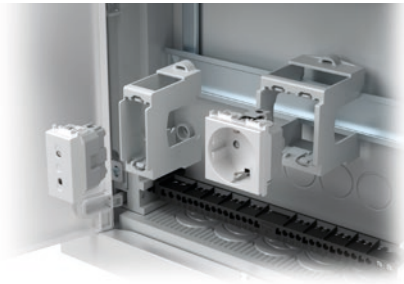

RB20

típus type	leírás description	műszaki adatok technical data
RB10	ADAPTER DIN-SÍNHEZ ADAPTER FOR DIN RAIL	35mm 1M
RB11	ADAPTER DIN-SÍNHEZ ADAPTER FOR DIN RAIL	35mm 2M
RB20	ELOSZTÓ DOBOZ DISTRIBUTION BOX	MO 12+2
...

ADAPTER 35 mm-es DIN-SÍNHEZ 1M



RB10

- MODUL 1M adapter
- 35 mm-es DIN-sínhez
- EN 50022 szabványnak megfelel

ADAPTER FOR DIN RAIL 35mm 1M

- adapter MODUL 1M
- for DIN rail 35mm
- in accordance with EN 50022

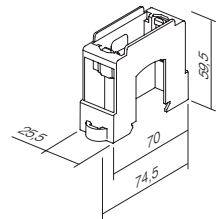

ADAPTER 35 mm-es DIN-SÍNHEZ 2M



RB11

- MODUL 2M adapter
- 35 mm-es DIN-sínhez
- EN 50022 szabványnak megfelel

ADAPTER FOR DIN RAIL 35mm 2M

- adapter MODUL 2M
- for DIN rail 35mm
- in accordance with EN 50022

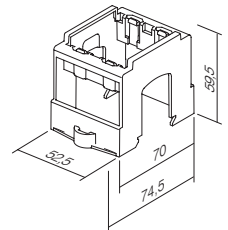

D I S T R I B U T I O N B O A R D S M O

MT 12+2 ELOSZTÓ DOBOZOK



RB20

- MO elosztódoboz, egysoros 12+2 MU
- 400V~, II. besorolás, IP40
- RAL 9016 fém szintező keret és ajtó, fehér színű
- nulla és föld csatlakozók zárva
- univerzális, téglá és gipszkarton falra való felszereléshez
- az EN 60670-1 és IEC 60670-24 szabvánnyal összhangban

DISTRIBUTION BOX MO 12+2

- *distribution box MO single row 12+2MU*
- *400V~, Class II, IP40*
- *metal leveling frame and door, colour white RAL 9016*
- *neutral and earth conductor terminals enclosed*
- *universal for brick or hollow wall mounting*
- *in accordance with EN 60670-1 and IEC 60670-24*

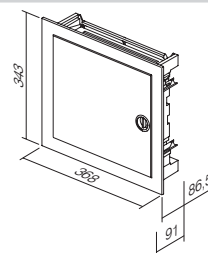

MT 24+4 ELOSZTÓ DOBOZOK



RB21

- MO elosztódoboz, kétsoros 24+4 MU
- 400V~, II. besorolás, IP40
- RAL 9016 fém szintező keret és ajtó, fehér színű
- nulla és föld csatlakozók zárva
- univerzális, téglá és gipszkarton falra való felszereléshez
- az EN 60670-1 és IEC 60670-24 szabvánnyal összhangban

DISTRIBUTION BOX MO 24+4

- *distribution box MO double row 24+4MU*
- *400V~, Class II, IP40*
- *metal leveling frame and door, colour white RAL 9016*
- *neutral and earth conductor terminals enclosed*
- *universal for brick or hollow wall mounting*
- *in accordance with IEC 60670-1 and IEC 60670-24*

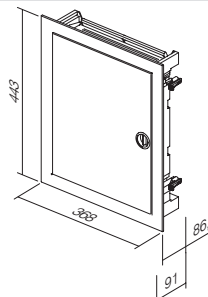

MT 36+6 ELOSZTÓ DOBOZOK



RB22

- MO elosztódoboz, háromsoros 36+6 MU
- 400V~, II. besorolás, IP40
- RAL 9016 fém szintező keret és ajtó, fehér színű
- nulla és föld csatlakozók zárva
- univerzális, téglá és gipszkarton falra való felszereléshez
- az EN 60670-1 és IEC 60670-24 szabvánnyal összhangban

DISTRIBUTION BOX MO 36+6

- *distribution box MO triple row 36+6 MU*
- *400V~, Class II, IP40*
- *metal leveling frame and door, colour white RAL 9016*
- *neutral and earth conductor terminals enclosed*
- *universal for brick or hollow wall mounting*
- *in accordance with EN 60670-1 and IEC 60670-24*

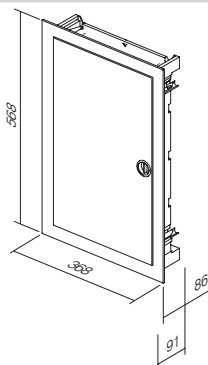

MT 48+8 ELOSZTÓ DOBOZOK



RB23

- MO elosztódoboz, négy soros 48+8 MU
- 400V~, II. besorolás, IP40
- RAL 9016 fém szintező keret és ajtó, fehér színű
- nulla és föld csatlakozók zárva
- univerzális, téglá és gipszkarton falra való felszereléshez
- az EN 60670-1 és IEC 60670-24 szabvánnyal összhangban

DISTRIBUTION BOX MO 48+8

- *distribution box MO quad row 48+8 MU*
- *400V~, Class II, IP40*
- *metal leveling frame and door, colour white RAL 9016*
- *neutral and earth conductor terminals enclosed*
- *universal for brick or hollow wall mounting*
- *in accordance with EN 60670-1 and IEC 60670-24*

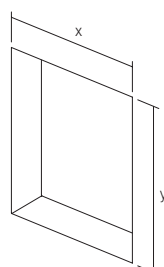
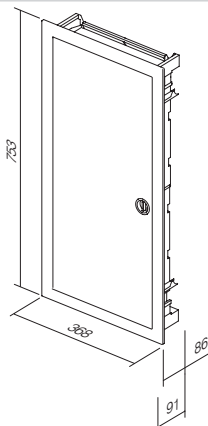

	RB20	RB21	RB22	RB23
x	314	314	314	314
y	314	414	539	724



ekonomik[®]



Planned for excellence
Style is essential



ERGO

METAL

SOFT

Semleges, kompakt, elegáns kivitel, amely illeszkedik minden munkahelyi környezethez vagy lakótérhez. Nem tűnik ki a beltérből, hanem inkább harmonikusan illeszkedik hozzá.

A neutral, compact, elegant design is adjustable to every working or living area. It does not stick out from the interior, but rather harmonically fits into it.





Kiválóságra tervezve Elengedhetetlen stílus



A tiszta vonal enyhén ívelt - jól átgondolt ergonómia kifejezetten az Ön számára.

A pure line is slightly curved - well considered ergonomics especially for you.



Csillogó fényvisszaverő felület és modern fémes kinézet között választhat.

You can choose between shiny reflective surfaces and modern metallic look.



A formavilág lágyága a modern és a klasszikus beltérre egyaránt passzol.

The softness of the form will find its place in modern as well as in classic interiors.

HARMONY

REFLEX

UV PROTECT

Az emberek igényei sokfélék lehetnek. Ezért gondosan válogattuk össze termékpalalettánkat, hogy Ön is megtalálja az igényeinek megfelelő darabokat. A semleges színek nem korlátozzák a teret, épp ellenkezőleg: kiegészítik azt.

Desires can be very different. Therefore we have carefully selected possibilities for you, which can offer you the right answer. A neutral palette of colours will only complement your ambient - it will not restrict it.

Press and the world will spring to life
Colourful landscape between walls



A fehér és bézs színű, fényes polimer anyagok elegánsan tükrözik vissza a helyiség világításának fényét.

Shiny polymer materials in white and beige colours enable reflective mood.



Ugyanakkor a néhány modellünkön használt fém hatású bevonat modern és semleges hangulatot teremt.

Selected decorative metallic coat is at the same time modern and neutral.

Egy gombnyomásra élettel telik meg a világ Színes látvány a falak között



A pasztell színek kedvelőinek az Ekonomik Color termékcsalád tökéletes megoldást kínál.

For those who want to play with pastel colours Ekonomik Color represents a perfect solution.



A robusztus kialakításról és a külső hatásokkal (pl.: UV-fénnyel) szembeni fokozott ellenállásáról a hőre keményedő műanyagok gondoskodnak (Color termékcsalád).

Robustness and high resistance to external effects (UV) are secured by duroplastic materials (Color line).

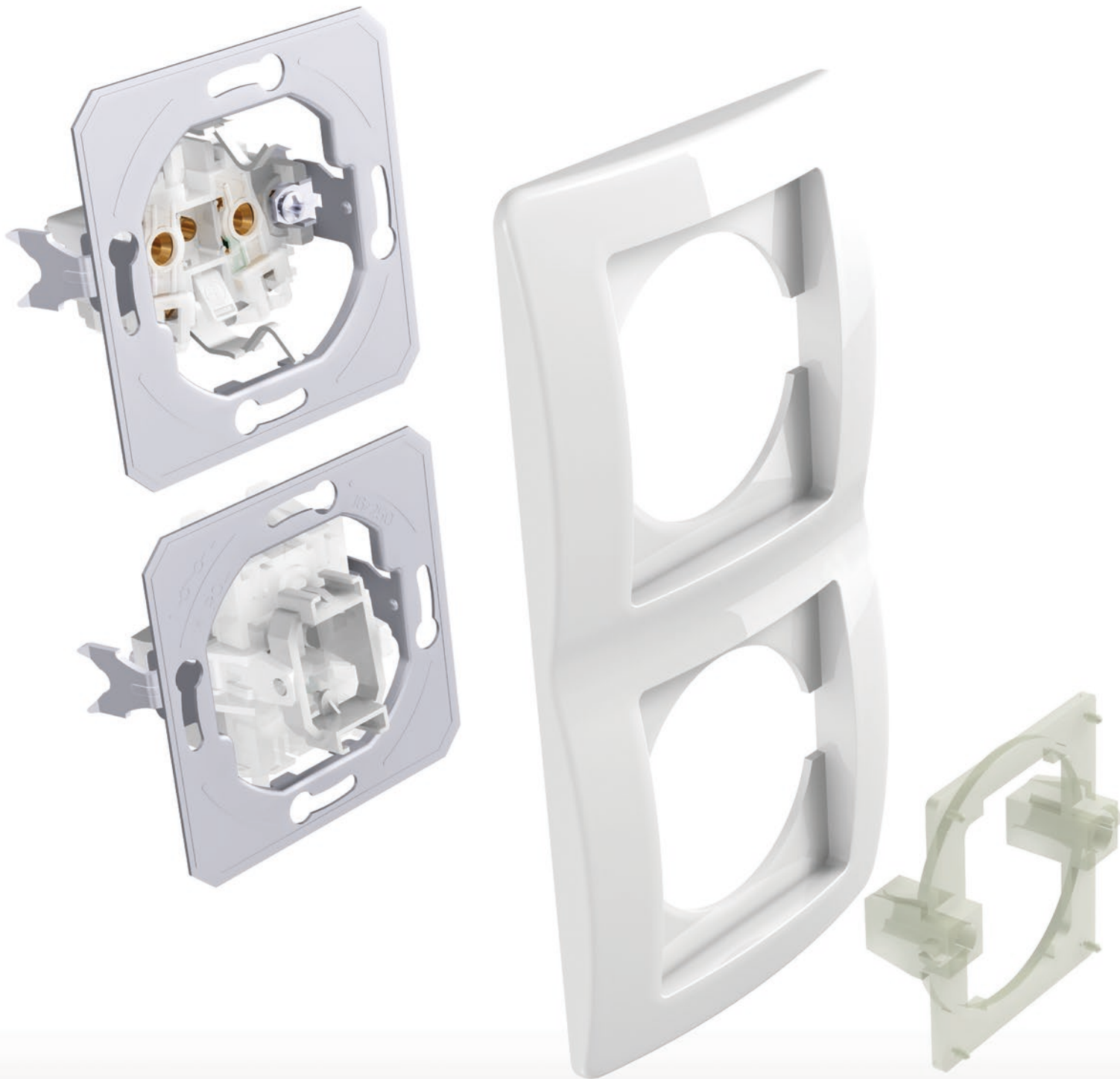

VERTICAL

HORIZONTAL

SAVE SPACE



Az elemek kombinálásával takarékoskodhat a falon rendelkezésre álló hellyel. Ha korlátozott hely érhető el, akkor a »függőleges« megoldások előnyben részesülnek.

With combining you save space on the wall. When faced with a limited space, »vertically« is the right decision.



Kedvére kombinálhatja az elemeket.

Combine as you please.



A látható elemek könnyedén szétszerelhetők. Ennek festői is bizonyára örülni fognak.

Visible elements can be easily taken apart. Painters will be grateful to you.



Prolonge your day with a touch
Simplified living

Hagyja, hogy az élet egyszerűsége megérintse lelkét

Az Ekonomik szabványos kerek szerelődobozok széles körét kínálja. A dobozok egyszerű és nagyobb kihívást jelentő körülmények között új épületekhez és átalakításokhoz egyaránt használhatók. A rendszernél alkalmazott bedugós érintkezők lerövidítik az elemek beszerelési idejét.

Ekonomik is a solution for the system of standardized round installations boxes. It can be used for simple as well as more demanding installations, new buildings and adaptations. The system is characterised by plug-in contacts which save time during installation of elements.

Biztonságban érezheti magát

Teljes megbízhatóság, kiváló konstrukció

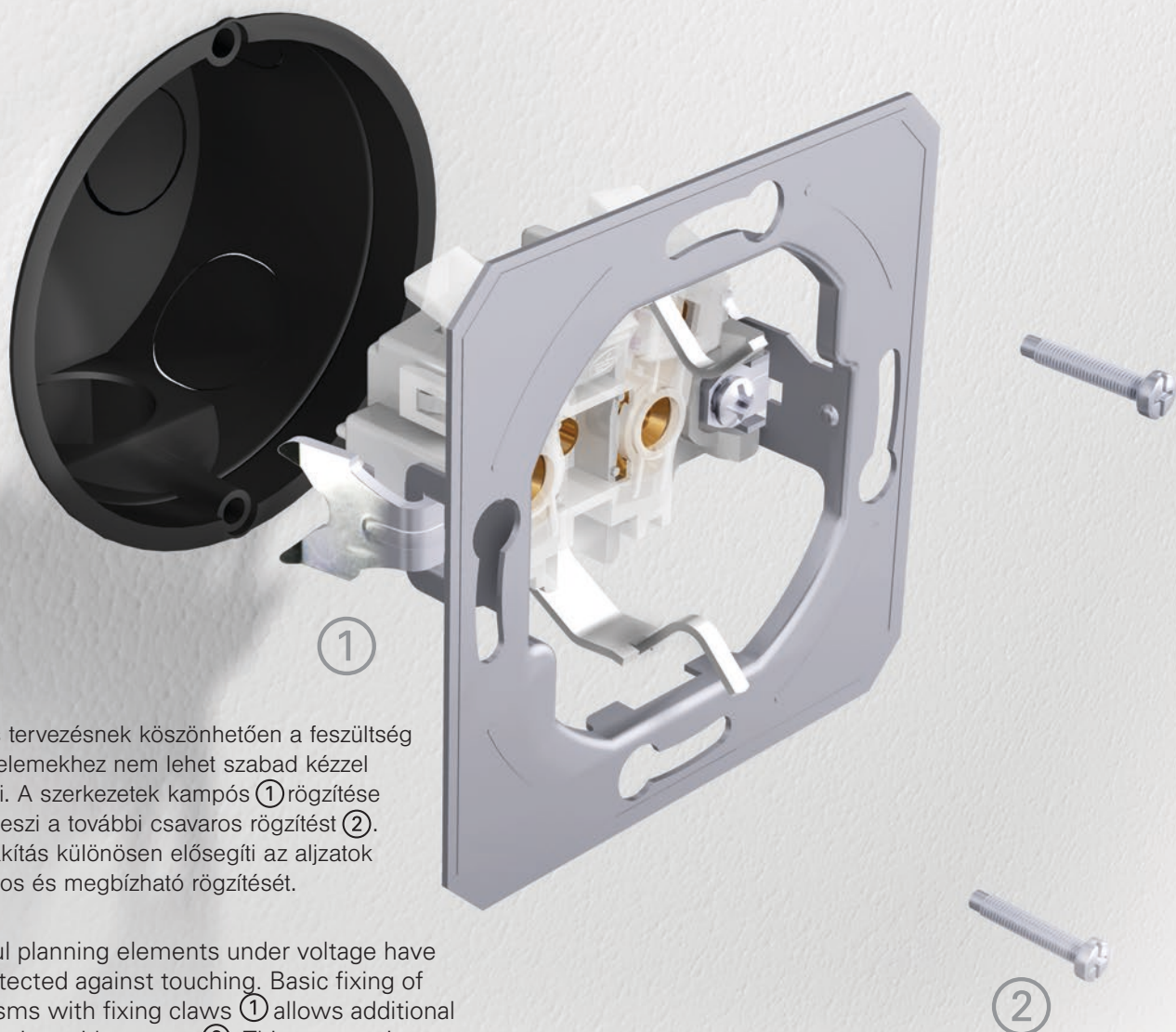

A gondos tervezésnek köszönhetően a feszültség alatt álló elemekhez nem lehet szabad kézzel hozzáférni. A szerkezetek kampós ① rögzítése lehetővé teszi a további csavaros rögzítést ②. Ez a kialakítás különösen elősegíti az aljzatok biztonságos és megbízható rögzítését.

By careful planning elements under voltage have been protected against touching. Basic fixing of mechanisms with fixing claws ① allows additional strengthening with screws ②. This manner is especially appropriate for safe and reliable fixing of sockets.

SIMPLE

FAST

FLEX



A jól megtervezett kapcsolókialakítás nem csak a beszerelést könnyíti meg, hanem a világítás későbbi használatát is.

A well-planned switch construction makes easy illumination possible also subsequently.



A bedugós érintkezőknek köszönhetően a vezetékek gyorsan és megbízhatóan beköthetők. Ugyanahhoz az érintkezőhöz két különböző átmérőjű vezeték csatlakoztatható.

Plug-in contacts enable quick and reliable attachment of wires. Two wires of different diameters can be attached to the same contact.

A könnyedén beszerelhető szerelődobozok megkönnyítik az Ön munkáját. A termékek megfelelő hosszúsága garantált.

Easy-fitting installation boxes will make your work easier. Proper lengths are guaranteed.



Feeling well in a safe shelter Total confidence in a good construction

SAFE

THRUST

CERTIFIED

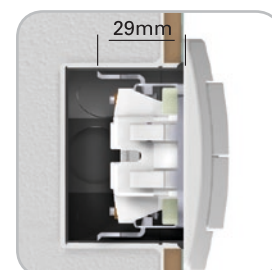

A rögzítőkarok mélyebb rögzítést tesznek lehetővé (akár csempébe, kerámialapokba, stb.)

Fixing claws enable deeper fixing (also through ceramic tiles, etc.)



Minden kapcsoló hátoldalán egyértelmű azonosítóadatok láthatók.

All switches have a clear identification in the back.

A kapcsolókat - a biztonságot és hosszú élettartamot előtérbe helyező - nemzetközi szabványok szerint tesztelték.

Switches were tested according to international standards which guarantee safety and long life span.



Az ezüstötvezetből (Ag-Ni) készült érintkezők gondoskodnak a kapcsoló biztonságos használatáról.

Contacts made of silver alloy (Ag-Ni) guarantee safe switching.







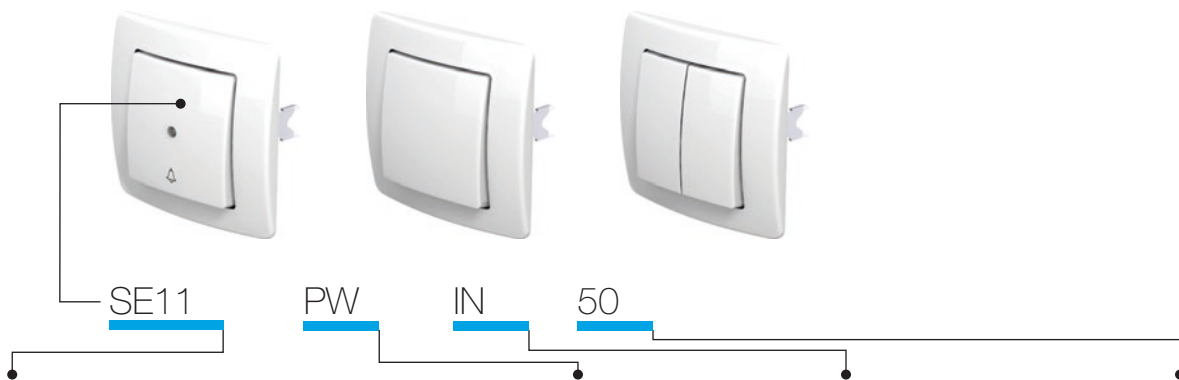

TEM





<i>SE KAPCSOLÓK</i> <i>SWITCHES SE</i>		172
<i>TE BILLENTYŰK</i> <i>BUTTONS TE</i>		176
<i>VILÁGÍTÁS - IA</i> <i>ILLUMINATION IA</i>		177
<i>VE ALJZATOK</i> <i>SOCKETS VE</i>		179
<i>KE KOMMUNIKÁCIÓ</i> <i>COMMUNICATIONS KE</i>		183
<i>PE BURKOLATOK</i> <i>COVERS PE</i>		187
<i>EE ELEKTRONIKA</i> <i>ELECTRONICS EE</i>		188
<i>AE KIEGÉSZÍTŐK</i> <i>ACCESSORIES AE</i>		193
<i>OE DÍSZÍTŐKERETEK</i> <i>SURROUNDS OE</i>		195



típus type	leírás description	műszaki adatok technical data	szín colour	1. opcionális adatok optional data 1	2. opcionális adatok optional data 2
SE10	EGYPÓLUSÚ KAPCSOLÓ SWITCH 1WAY	10AX 250V~	<input type="checkbox"/> PW fényes fehér polar white	 NT semleges neutral	 50
SE11	EGYPÓLUSÚ NYOMÓGOMB PUSH BUTTON 1WAY	10A 250V~	<input type="checkbox"/> IW fényes krém ivory white		 51
SE22	KÉTPÓLUSÚ KAPCSOLÓ SWITCH 2POLE	16AX 250V~	<input type="checkbox"/> ES matt ezüst elox silver	 IN jelzőlámpa indicator	 03
...	<input type="checkbox"/> CO fehér, hőre keményedő white thermoset		 04
...	<input type="checkbox"/> NB éjfékete night black		 04

EGYPÓLUSÚ KAPCSOLÓ – 16AX 250V~



SE10

- 10AX 250V~, típus: SE10
- EN 60669-1 szabványnak megfelel
- bedugós érintkezők 1,5-2,5 mm²

SWITCH 1WAY 16AX 250V~

- 10AX 250V~, type SE10
- in accordance with EN 60669-1
- plug-in contacts 1.5-2.5mm²

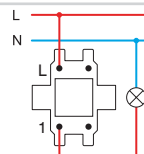

EGYPÓLUSÚ NYOMÓGOMB 10A 250 V~



SE11

- 10A 250V~, típus: SE11
- EN 60669-1 szabványnak megfelel
- bedugós érintkezők 1,5-2,5 mm²

PUSH BUTTON 1WAY 10A 250V~

- 10A 250V~, type SE11
- in accordance with EN 60669-1
- plug-in contacts 1.5-2.5mm²

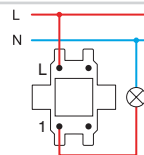
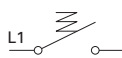

KÉT PÓLUSÚ KAPCSOLÓ – 16AX 250V~



SE22

- 16AX 250V~, típus: SE22
- EN 60669-1 szabványnak megfelel
- csavaros érintkezők 1,5-2,5 mm²
- csak TE10__NT03 gombbal való kombináció esetén

SWITCH 2POLE 16AX 250V~

- 16AX 250V~, type SE22
- in accordance with EN 60669-1
- screw contacts 1.5-2.5mm²
- only in combination with button TE10__NT03

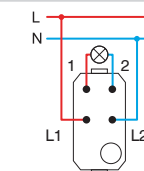
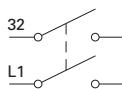

KAPCSOLÓ, CSILLÁR 10 AX 250~



SE50

- 10AX 250V~, típus: SE50
- EN 60669-1 szabványnak megfelel
- bedugós érintkezők 1,5-2,5 mm²

SWITCH 2GANG-1WAY 10AX 250V~

- 10AX 250V~, type SE50
- in accordance with EN 60669-1
- plug-in contacts 1.5-2.5mm²

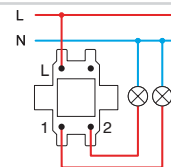
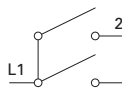

NYOMÓGOMB, CSILLÁRNYOMÓ – 10A 250 V~



SE51

- 10A 250V~, típus: SE51
- EN 60669-1 szabványnak megfelel
- bedugós érintkezők 1,5-2,5 mm²

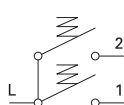

PUSH BUTTON 2GANG-1WAY 10A 250V~

- 10A 250V~, type SE51
- in accordance with EN 60669-1
- plug-in contacts 1.5-2.5mm²

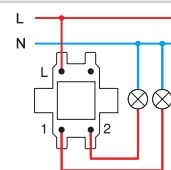

ZSALUKAPCSOLÓ 10 AX 250 V~



SE52

- 10AX 250V~, típus: SE52
- EN 60669-1 szabványnak megfelel
- bedugós érintkezők 1,5-2,5 mm²
- mechanikus retesszel

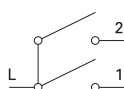

SWITCH SHUTTERS 10AX 250V~

- 10AX 250V~, type SE52
- in accordance with EN 60669-1
- plug-in contacts 1.5-2.5mm²
- with mechanical interblock

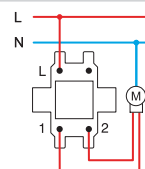

ZSALUNYOMÓGOMB 10 A 250 V~



SE53

- 10A 250V~, típus: SE53
- EN 60669-1 szabványnak megfelel
- bedugós érintkezők 1,5-2,5 mm²
- mechanikus retesszel

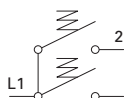

PUSH BUTTON SHUTTERS 10A 250V~

- 10A 250V~, type SE53
- in accordance with EN 60669-1
- plug-in contacts 1.5-2.5mm²
- with mechanical interblock

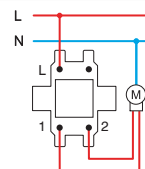

VÁLTÓ KAPCSOLÓ – 10AX 250V~



SE60

- 10AX 250V~, típus: SE60
- EN 60669-1 szabványnak megfelel
- bedugós érintkezők 1,5-2,5 mm²

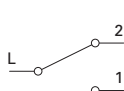

SWITCH 2WAY 10AX 250V~

- 10AX 250V~, type SE60
- in accordance with EN 60669-1
- plug-in contacts 1.5-2.5mm²

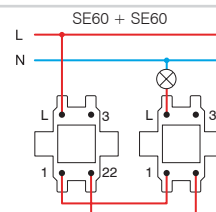

DUPLA VÁLTÓ KAPCSOLÓ – 10AX 250V~



SE63

- 10AX 250V~, típus: SE63
- EN 60669-1 szabványnak megfelel
- bedugós érintkezők 1,5-2,5 mm²



SWITCH DOUBLE 2WAY 10AX 250V~

- 10AX 250V~, type SE63
- in accordance with EN 60669-1
- plug-in contacts 1.5-2.5mm²

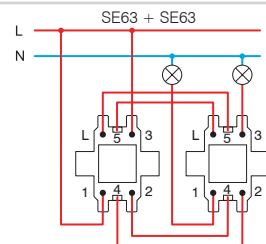

KERESZTKAPCSOLÓ – 10AX 250V~



SE70

- 10AX 250V~, típus: SE70
- EN 60669-1 szabványnak megfelel
- bedugós érintkezők 1,5-2,5 mm²



SWITCH INTERMEDIATE 10AX 250V~

- 10AX 250V~, type SE70
- in accordance with EN 60669-1
- plug-in contacts 1.5-2.5mm²

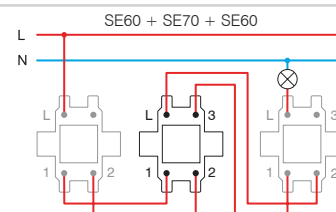

EGYPÓLUSÚ KAPCSOLÓ – 10AX 250V~



- SE10PW
- SE10IW
- SE10ES
- SE10CO
- SE10NB

- 10AX 250V~, típus: SE10
 - EN 60669-1 szabványnak megfelel
 - bedugós érintkezők 1,5-2,5 mm²

SWITCH 1WAY 10AX 250V~
 - 10AX 250V~, type SE10
 - in accordance with EN 60669-1
 - plug-in contacts 1.5-2.5mm²



EGYPÓLUSÚ JELZŐFÉNYES 10 AX 250 V~ __ IN



- SE10PWIN
- SE10IWIN
- SE10ESIN
- SE10COIN
- SE10NBIN

- IN jelzőlámpa
 - 10AX 250V~, típus: SE10
 - EN 60669-1 szabványnak megfelel
 - bedugós érintkezők 1,5-2,5 mm²

SWITCH 1WAY 10AX 250V~ __ IN
 - IN indicator
 - 10AX 250V~, type SE10
 - in accordance with EN 60669-1
 - plug-in contacts 1.5-2.5mm²



EGYPÓLUSÚ NYOMÓGOMB 10A 250 V~



- SE11PW
- SE11IW
- SE11ES
- SE11CO
- SE11NB

- 10A 250V~, típus: SE11
 - EN 60669-1 szabványnak megfelel
 - bedugós érintkezők 1,5-2,5 mm²

PUSH BUTTON 1WAY 10A 250V~
 - 10A 250V~, type SE11
 - in accordance with EN 60669-1
 - plug-in contacts 1.5-2.5mm²



EGYPÓLUSÚ NYOMÓGOMB 10A 250 V~ __ TI 50



- SE11PWTI50
- SE11IWTI50
- SE11ESTI50
- SE11COTI50
- SE11NBTI50

- TI 50 jelzőcsengő + GLIMLÁMPA
 - 10A 250V~, típus: SE11
 - EN 60669-1 szabványnak megfelel
 - bedugós érintkezők 1,5-2,5 mm²

PUSH BUTTON 1WAY 10A 250V~ __ TI 50
 - TI 50 indicator bell+neon lamp
 - 10A 250V~, type SE11
 - in accordance with EN 60669-1
 - plug-in contacts 1.5-2.5mm²



EGYPÓLUSÚ NYOMÓGOMB 10A 250 V~ __ TI 51



- SE11PWTI51
- SE11IWTI51
- SE11ESTI51
- SE11COTI51
- SE11NBTI51

- TI 51 jelzőlámpa + GLIMLÁMPA
 - 10A 250V~, típus: SE11
 - EN 60669-1 szabványnak megfelel
 - bedugós érintkezők 1,5-2,5 mm²

PUSH BUTTON 1WAY 10A 250V~ __ TI 51
 - TI 51 indicator light+neon lamp
 - 10A 250V~, type SE11
 - in accordance with EN 60669-1
 - plug-in contacts 1.5-2.5mm²



EGYPÓLUSÚ NYOMÓGOMB 10 A 250 V~ __ IL



- SE11PWIL
- SE11IWIL
- SE11ESIL
- SE11COIL
- SE11NBIL

- IL feliratos lemez
 - 10A 250V~, típus: SE11
 - EN 60669-1 szabványnak megfelel
 - bedugós érintkezők 1,5-2,5 mm²

PUSH BUTTON 1WAY 10A 250V~ __ IL
 - IL inscription plate
 - 10A 250V~, type SE11
 - in accordance with EN 60669-1
 - plug-in contacts 1.5-2.5mm²



KAPCSOLÓ, 2 PÓLUSÚ 16 AX 250 V~ __ NT 03



- SE22PWNT03
- SE22IWNT03
- SE22ESNT03
- SE22NBNT03

- NT 03 semleges 0-1
 - 16AX 250V~, típus: SE22
 - EN 60669-1 szabványnak megfelel
 - csavaros érintkezők 1,5-2,5 mm²

SWITCH 2POLE 16AX 250V~ __ NT 03
 - NT 03 neutral 0-1
 - 16AX 250V~, type SE22
 - in accordance with EN 60669-1
 - screw contacts 1.5-2.5mm²





- SE50PW
- SE50IW
- SE50ES
- SE50CO
- SE50NB

KAPCSOLÓ, CSILLÁRNYOMÓ – 10AX 250V \sim

- 10AX 250V \sim , típus: SE50
- EN 60669-1 szabványnak megfelel
- bedugós érintkezők 1,5-2,5 mm²

SWITCH 2GANG-1WAY 10AX 250V \sim

- 10AX 250V \sim , type SE50
- in accordance with EN 60669-1
- plug-in contacts 1.5-2.5mm²



- SE51PW
- SE51IW
- SE51ES
- SE51CO
- SE51NB

NYOMÓGOMB, CSILLÁRNYOMÓ – 10A 250V \sim

- 10A 250V \sim , típus: SE51
- EN 60669-1 szabványnak megfelel
- bedugós érintkezők 1,5-2,5 mm²

PUSH BUTTON 2GANG-1WAY 10A 250V \sim

- 10A 250V \sim , type SE51
- in accordance with EN 60669-1
- plug-in contacts 1.5-2.5mm²



- SE52PWNT09
- SE52IWNT09
- SE52ESNT09
- SE52CONT09
- SE52NBNT09

ZSALUKAPCSOLÓ 10 AX 250 V \sim __ NT 09

- NT 09 semleges fel-le
- 10AX 250V \sim , típus: SE52
- EN 60669-1 szabványnak megfelel
- bedugós érintkezők 1,5-2,5 mm²
- mechanikus retesszel

SWITCH SHUTTERS 10AX 250V \sim __ NT 09

- NT 09 neutral up-down
- 10AX 250V \sim , type SE52
- in accordance with EN 60669-1
- plug-in contacts 1.5-2.5mm²
- with mechanical interblock



- SE53PWTI50
- SE53IWTI50
- SE53ESTI50
- SE53COTI50
- SE53NBTI50

ZSALUNYOMÓGOMB 10 A 250 V \sim __ NT 09

- NT 09 semleges fel-le
- 10A 250V \sim , típus: SE53
- EN 60669-1 szabványnak megfelel
- bedugós érintkezők 1,5-2,5 mm²
- mechanikus retesszel

PUSH BUTTON SHUTTERS 10A 250V \sim __ NT 09

- NT 09 neutral up-down
- 10A 250V \sim , type SE53
- in accordance with EN 60669-1
- plug-in contacts 1.5-2.5mm²
- with mechanical interblock



- SE60PW
- SE60IW
- SE60ES
- SE60CO
- SE60NB

VÁLTÓ KAPCSOLÓ – 10AX 250V \sim

- 10AX 250V \sim , típus: SE60
- EN 60669-1 szabványnak megfelel
- bedugós érintkezők 1,5-2,5 mm²

SWITCH 2WAY 10AX 250V \sim

- 10AX 250V \sim , type SE60
- in accordance with EN 60669-1
- plug-in contacts 1.5-2.5mm²



- SE63PW
- SE63IW
- SE63ES
- SE63CO
- SE63NB

DUPLA VÁLTÓ KAPCSOLÓ – 10AX 250V \sim

- 10AX 250V \sim , típus: SE63
- EN 60669-1 szabványnak megfelel
- bedugós érintkezők 1,5-2,5 mm²

SWITCH DOUBLE 2WAY 10AX 250V \sim

- 10AX 250V \sim , type SE63
- in accordance with EN 60669-1
- plug-in contacts 1.5-2.5mm²



- SE70PW
- SE70IW
- SE70ES
- SE70CO
- SE70NB

KERESZTKAPCSOLÓ – 10AX 250V \sim



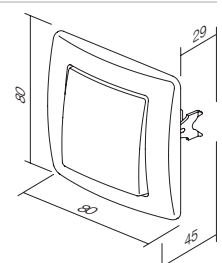
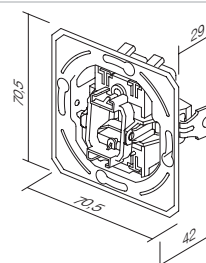

- 10AX 250V \sim , típus: SE70
- EN 60669-1 szabványnak megfelel
- bedugós érintkezők 1,5-2,5 mm²

SWITCH INTERMEDIATE 10AX 250V \sim

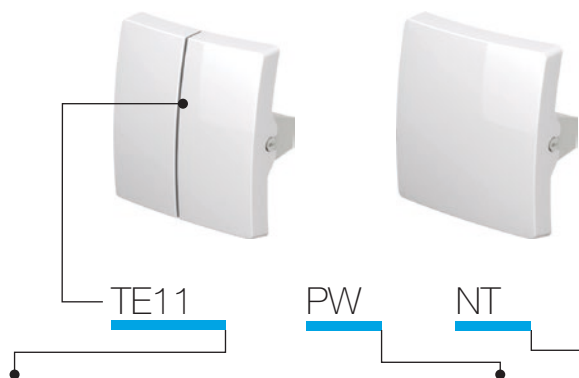
- 10AX 250V \sim , type SE70
- in accordance with EN 60669-1
- plug-in contacts 1.5-2.5mm²





tipus type	leírás description	szín colour	1. opcionális adatok optional data 1	2. opcionális adatok optional data 2
TE10	EGYES BILLENTYŰ BUTTON 1GANG	<input type="checkbox"/> PW fényes fehér polar white <input type="checkbox"/> IW fényes krém ivory white <input type="checkbox"/> ES matt ezüst elox silver <input type="checkbox"/> CO króm white thermoset <input type="checkbox"/> NB éjfékete night black	 NT semleges neutral  IN jelzőlámpa indicator	 50  51  03  04
TE11	KETTES BILLENTYŰ BUTTON 2GANG			

EGYES BILLENTYŰ



- TE10PW
- TE10IW
- TE10ES
- TE10CO
- TE10NB

- gomb és gombtartó együtt

BUTTON 1GANG

- button together with carrier



JELZŐFÉNYES BILLENTYŰ



- TE10PWIN
- TE10IWIN
- TE10ESIN
- TE10COIN
- TE10NBIN

- billentyű rögzítővel

BUTTON INDICATOR

- button together with carrier



FELIRATOZHATÓ BILLENTYŰ



- TE13PWIL
- TE13IWIL
- TE13ESIL
- TE13NBIL

- feliratozható billentyű rögzítővel

BUTTON WITH INSCRIPTION PLATE

- button together with carrier, with inscription plate



KETTES BILLENTYŰ



- TE11PW
- TE11IW
- TE11ES
- TE11CO
- TE11NB

- kettes billentyű rögzítővel

BUTTON 2GANG

- button 2gang together with carrier

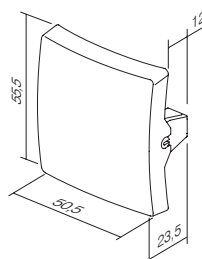
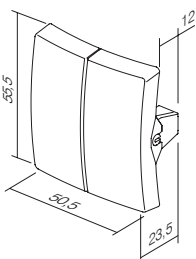

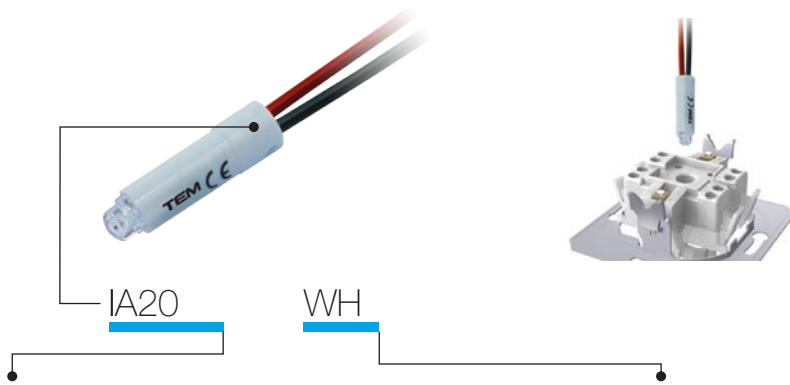

típus type	leírás description	műszaki adatok technical data	szín colour
IA10	GLIMLÁMPA NEON LAMP	230V~ 0,34W	<input type="checkbox"/> WH fehér white
IA20	LED LÁMPA LED LAMP	230V~ 0,40W	<input checked="" type="checkbox"/> BL kék blue
IA21	LED LÁMPA LED LAMP	24V AC/DC 0,20W	<input checked="" type="checkbox"/> RD piros red
·	·	·	<input checked="" type="checkbox"/> GR zöld green
·	·	·	<input checked="" type="checkbox"/> OR narancssárga orange

GLIMLÁMPA 230V~ 0,34W

IA10OR

- kapcsoló jelzésére, megvilágítására vagy
állandó megvilágítására
- jelzőfényes billentyűkhöz

NEON LAMP 230V~ 0,34W

- for indication, illumination or
constant illumination of switch
- in combination with button with indicator

LED LÁMPA 230V~ AC/DC 0,40W

IA20WH
 IA20GR
 IA20RD
 IA20BL

- kapcsoló jelzésére, megvilágítására vagy
állandó megvilágítására
- jelzőfényes billentyűkhöz

LED LAMP 230V AC/DC 0,40W

- for indication, illumination or
constant illumination of switch
- in combination with button with indicator

LED LÁMPA 24V~ AC/DC 0,20W

IA21WH
 IA21RD

- kapcsoló jelzésére, megvilágítására vagy
állandó megvilágítására
- jelzőfényes billentyűkhöz

LED LAMP 24V AC/DC 0,20W

- for indication, illumination or
constant illumination of switch
- in combination with button with indicator

LED LÁMPA 12V~ AC/DC 0,10W

IA22WH
 IA22RD

- kapcsoló jelzésére, megvilágítására vagy
állandó megvilágítására
- jelzőfényes billentyűkhöz

LED LAMP 12V AC/DC 0,10W

- for indication, illumination or
constant illumination of switch
- in combination with button with indicator

* jelzés /
Indication

világítás /
Illumination

* Mindig világít /
Illumination always on

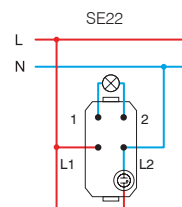
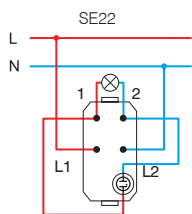
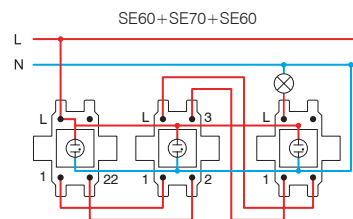
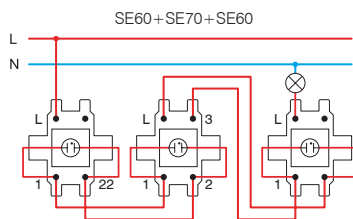
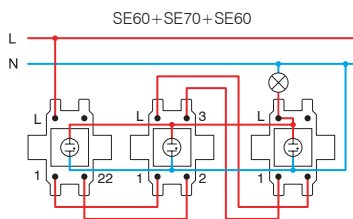
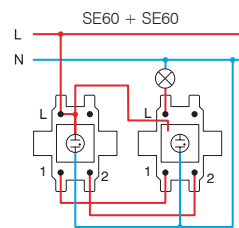
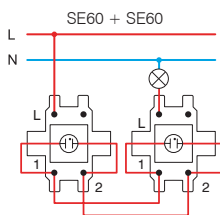
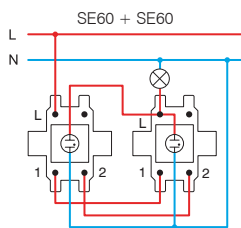
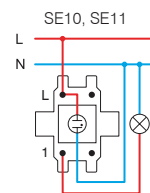
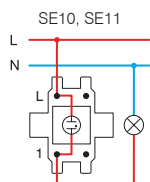
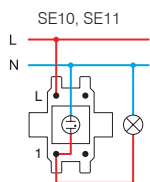

* bekötési rajz kompakt izzós lámpához (CFL)
wiring scheme for compact fluid lamp (CFL)

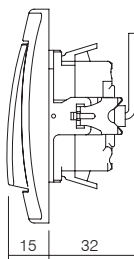

S O C K E T S V E

VE11 PT XO KS

típus type	leírás description	műszaki adatok technical data	1. opcionális adatok optional data 1	2. opcionális adatok optional data 2
VE10	SCHUKO ALJZAT SOCKET SCHUKO	2P+E 16A 250V~	XO keret nélkül without cover plate	KS gyerekvédelem child protection
VE11	SCHUKO ALJZAT+FEDÉL SOCKET SCHUKO+COVER	2P+E 16A 250V~		
VE12	SCHUKO ALJZAT SOCKET SCHUKO	2P+E 16A 250V~ BV	KS gyerekvédelem child protection	
...		

szín
colour

<input type="checkbox"/> PW fényes fehér polar white	<input checked="" type="checkbox"/> PT fehér+átlátszó white+transparent	<input type="checkbox"/> PP fehér+fehér white+white
<input checked="" type="checkbox"/> IW fényes krém ivory white	<input checked="" type="checkbox"/> IT krém+átlátszó ivory+transparent	<input checked="" type="checkbox"/> II krém+krém ivory+ivory
<input type="checkbox"/> ES matt ezüst elox silver	<input checked="" type="checkbox"/> ST ezüst+átlátszó silver+transparent	<input type="checkbox"/> SS ezüst+ezüst silver+silver
<input type="checkbox"/> CO króm white thermostat	<input checked="" type="checkbox"/> CT fehér+átlátszó white+transparent	<input checked="" type="checkbox"/> BB fekete+fehér black+black
<input checked="" type="checkbox"/> NB éjfékete night black	<input checked="" type="checkbox"/> BT fekete+átlátszó black+transparent	<input checked="" type="checkbox"/> RR piros+piros red+red
<input checked="" type="checkbox"/> RD piros red	<input checked="" type="checkbox"/> RT piros+átlátszó red+transparent	<input checked="" type="checkbox"/> GG zöld+zöld green+green
<input checked="" type="checkbox"/> GR zöld green	<input checked="" type="checkbox"/> GT zöld+átlátszó green+transparent	<input checked="" type="checkbox"/> OO narancssárga+narancssárga orange+orange
<input checked="" type="checkbox"/> OR narancssárga orange	<input checked="" type="checkbox"/> OT narancssárga+átlátszó orange+transparent	



schuko - az EN 60884-1 és a CEE7 szabvánnyal összhangban (III-as szabványlap)

Francia - az NF C 61-314 szabvánnyal összhangban (V-ös szabványlap)

schuko - in accordance with EN 60884-1, CEE7 (standard sheet III)

French - in accordance with NF C 61-314 (standard sheet V)

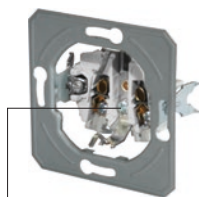

csavaros érintkezők
screw contacts

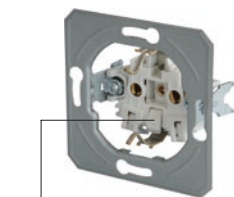

BV bedugós érintkezők
BV plug-in contacts

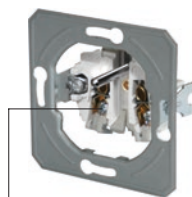

csavaros érintkezők
screw contacts

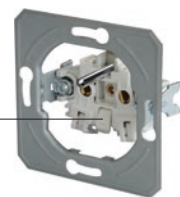

BV bedugós érintkezők
BV plug-in contacts

ALJZAT, SCHUKO 2P+E 16 A 250 V[~] __ XO



- VE10PWXO
- VE10IWXO
- VE10ESXO
- VE10COXO
- VE10NBXO
- VE10RDXO
- VE10GRXO
- VE10ORXO

- csavaros érintkezők 1,5-2,5 mm²
- XO takarólemezek nélkül
- 2P+E schuko
- 16A 250V[~], típus:VE10

SOCKET SCHUKO 2P+E 16A 250V[~] __ XO

- screw contacts 1.5-2.5mm²
- XO without surround
- 2P+E schuko
- 16A 250V[~], type VE10



ALJZAT, SCHUKO + BURKOLAT 2P+E 16 A 250 V[~] __ XO



- VE11PTXO
- VE11ITXO
- VE11STXO
- VE11BTXO

- csavaros érintkezők 1,5-2,5 mm²
- XO takarólemezek nélkül
- 2P+E schuko+fedél
- 16A 250V[~], típus: VE11

SOCKET SCHUKO+COVER 2P+E 16A 250V[~] __ XO

- screw contacts 1.5-2.5mm²
- XO without surround
- 2P+E schuko+cover
- 16A 250V[~], type VE11



ALJZAT, SCHUKO 2P+E 16 A 250 V[~] BV __ XO



- VE12PWXO
- VE12IWXO
- VE12ESXO
- VE12COXO
- VE12NBXO
- VE12RDXO
- VE12GRXO
- VE12ORXO

- BV bedugós érintkezők 1,5-2,5 mm²
- XO takarólemezek nélkül
- 2P+E schuko
- 16A 250V[~], típus: VE12

SOCKET SCHUKO 2P+E 16A 250V[~] BV __ XO

- BV plug-in contacts 1.5-2.5mm²
- XO without surround
- 2P+E schuko
- 16A 250V[~], type VE12



ALJZAT, SCHUKO + BURKOLAT 2P+E 16 A 250 V[~] BV __ XO



- VE13PTXO
- VE13ITXO
- VE13STXO
- VE13BTXO
- VE13PPXO

- BV bedugós érintkezők 1,5-2,5 mm²
- XO takarólemezek nélkül
- 2P+E schuko+fedél
- 16A 250V[~], típus: VE13

SOCKET SCHUKO+COVER 2P+E 16A 250V[~] BV __ XO

- BV plug-in contacts 1.5-2.5mm²
- XO without surround
- 2P+E schuko+cover
- 16A 250V[~], type VE13



ALJZAT, SCHUKO 2P+E 16 A 250 V[~]



- VE10PW
- VE10IW
- VE10ES
- VE10CO
- VE10NB

- csavaros érintkezők 1,5-2,5 mm²
- 2P+E schuko
- 16A 250V[~], típus:VE10

SOCKET SCHUKO 2P+E 16A 250V[~]

- screw contacts 1.5-2.5mm²
- 2P+E schuko
- 16A 250V[~], type VE10



ALJZAT, SCHUKO + BURKOLAT 2P+E 16 A 250 V[~]



- VE11PT
- VE11IT
- VE11ST
- VE11CT
- VE11BT

- csavaros érintkezők 1,5-2,5 mm²
- 2P+E schuko+fedél
- 16A 250V[~], típus: VE11

SOCKET SCHUKO+COVER 2P+E 16A 250V[~]

- screw contacts 1.5-2.5mm²
- 2P+E schuko+cover
- 16A 250V[~], type VE11



ALJZAT, SCHUKO 2P+E 16 A 250 V[~] BV



- VE12PW
- VE12IW
- VE12ES
- VE12CO
- VE12NB

- BV bedugós érintkezők 1,5-2,5 mm²
- 2P+E schuko
- 16A 250V[~], típus: VE12

SOCKET SCHUKO 2P+E 16A 250V[~] BV

- BV plug-in contacts 1.5-2.5mm²
- 2P+E schuko
- 16A 250V[~], type VE12



ALJZAT, SCHUKO + BURKOLAT 2P+E 16 A 250 V[~] BV



- VE13PT
- VE13IT
- VE13ST
- VE13CT
- VE13BT

- BV bedugós érintkezők 1,5-2,5 mm²
- 2P+E schuko+fedél
- 16A 250V[~], típus: VE13

SOCKET SCHUKO+COVER 2P+E 16A 250V[~] BV

- BV plug-in contacts 1.5-2.5mm²
- 2P+E schuko+cover
- 16A 250V[~], type VE13





- VE40PWXO
- VE40IWXO
- VE40ESXO
- VE40COXO
- VE40NBXO
- VE40RDXO
- VE40GRXO
- VE40ORXO

FRANCIA ALJZAT 2P+E 16 A 250 V[~] __ XO

- csavaros érintkezők 1,5-2,5 mm²
- XO takarólemezek nélkül
- 2P+E francia
- 16A 250V[~], típus:VE40

SOCKET FRENCH 2P+E 16A 250V[~] __ XO

- screw contacts 1.5-2.5mm²
- XO without surround
- 2P+E French
- 16A 250V[~], type VE40



- VE41PTXO
- VE41ITXO
- VE41STXO
- VE41PTXO
- VE41BTXO
- VE41PPXO

FRANCIA ALJZAT + BURKOLAT 2P+E 16 A 250 V[~] __ XO

- csavaros érintkezők 1,5-2,5 mm²
- XO takarólemezek nélkül
- 2P+E francia+fedél
- 16A 250V[~], típus: VE41

SOCKET FRENCH+COVER 2P+E 16A 250V[~] __ XO

- screw contacts 1.5-2.5mm²
- XO without surround
- 2P+E French+cover
- 16A 250V[~], type VE41



- VE42PWXO
- VE42IWXO
- VE42ESXO
- VE42COXO
- VE42NBXO
- VE42RDXO
- VE42GRXO
- VE42ORXO

FRANCIA ALJZAT 2P+E 16 A 250 V[~] BV __ XO

- BV bedugós érintkezők 1,5-2,5 mm²
- XO takarólemezek nélkül
- 2P+E francia
- 16A 250V[~], típus: VE42

SOCKET FRENCH 2P+E 16A 250V[~] BV __ XO

- BV plug-in contacts 1.5-2.5mm²
- XO without surround
- 2P+E French
- 16A 250V[~], type VE42



- VE43PTXO
- VE43ITXO
- VE43STXO
- VE43PTXO
- VE43BTXO
- VE43PPXO

FRANCIA ALJZAT + BURKOLAT 2P+E 16 A 250 V[~] BV __ XO

- BV bedugós érintkezők 1,5-2,5 mm²
- XO takarólemezek nélkül
- 2P+E francia+fedél
- 16A 250V[~], típus: VE43

SOCKET FRENCH+COVER 2P+E 16A 250V[~] BV __ XO

- BV plug-in contacts 1.5-2.5mm²
- XO without surround
- 2P+E French+cover
- 16A 250V[~], type VE43



- VE40PW
- VE40IW
- VE40ES
- VE40CO
- VE40NB

VTIČNICA FRANCOSKA 2P+E 16 A 250 V[~]

- vijačna pritrđitev vodnikov 1,5-2,5 mm²
- 2P+E francoska
- 16 A 250 V[~], tip VE40

SOCKET FRENCH 2P+E 16A 250V[~]

- screw contacts 1.5-2.5mm²
- 2P+E French
- 16A 250V[~], type VE40



- VE41PT
- VE41IT
- VE41ST
- VE41CT
- VE41BT

FRANCIA ALJZAT + BURKOLAT 2P+E 16 A 250 V[~]

- csavaros érintkezők 1,5-2,5 mm²
- 2P+E francia+fedél
- 16A 250V[~], típus: VE41

SOCKET FRENCH+COVER 2P+E 16A 250V[~]

- screw contacts 1.5-2.5mm²
- 2P+E French+cover
- 16A 250V[~], type VE41



- VE42PW
- VE42IW
- VE42ES
- VE42CO
- VE42NB

FRANCIA ALJZAT 2P+E 16 A 250 V[~] BV

- BV bedugós érintkezők 1,5-2,5 mm²
- 2P+E francia
- 16A 250V[~], típus: VE42

SOCKET FRENCH 2P+E 16A 250V[~] BV

- BV plug-in contacts 1.5-2.5mm²
- 2P+E French
- 16A 250V[~], type VE42



- VE43PT
- VE43IT
- VE43ST
- VE43CT
- VE43BT

FRANCIA ALJZAT + BURKOLAT 2P+E 16 A 250 V[~] BV

- BV bedugós érintkezők 1,5-2,5 mm²
- 2P+E francia+fedél
- 16A 250V[~], típus: VE43

SOCKET FRENCH+COVER 2P+E 16A 250V[~] BV

- BV plug-in contacts 1.5-2.5mm²
- 2P+E French+cover
- 16A 250V[~], type VE43



SCHUKO ALJZAT DUPLA 2P+E 16 A 250 V~



- VE16PWKS
- VE16WKS
- VE16ESKS
- VE16NBKS

- 2P+E schuko dupla
- 16A 250V~, típus: VE16
- IEC 60884-1, CEE7 szabvánnyal összhangban
- csavaros érintkezők 1,5-2,5 mm²
- KS beépített gyerekvédelmi betét – zárt, feszültség alatti érintkezők

SOCKET SCHUKO DOUBLE 2P+E 16A 250V~

- 2P+E schuko double
- 16A 250V~, type VE16
- in accordance with IEC 60884-1, CEE7
- screw contacts 1.5-2.5 mm²
- KS build-in child protection – shuttered live contacts



FRANCIA ALJZAT DUPLA 2P+E 16 A 250 V~



- VE46PWKS
- VE46WKS
- VE46ESKS
- VE46NBKS

- 2P+E francia dupla
- 16A 250V~, típus: VE46
- az IEC 60884-1, a CEE7 és az NF C 61-314 szabvánnyal összhangban ČSN 33 2318; PN-E 93201
- csavaros érintkezők 1,5-2,5 mm²
- KS beépített gyerekvédelmi betét – zárt, feszültség alatti érintkezők

SOCKET FRENCH DOUBLE 2P+E 16A 250V~

- 2P+E French double
- 16A 250V~, type VE46
- in accordance with IEC 60884-1, CEE7; NF C 61-314, ČSN 33 2318; PN-E 93201
- screw contacts 1.5-2.5 mm²
- KS build-in child protection – shuttered live contacts



ALJZAT 2P+E 16 A 250 V~



- VE30PW
- VE30IW
- VE30ES
- VE30NB

- 2P, földelő érintkező nélkül
- 16A 250V~
- az EN 60884-1 és a CEE7 szabvánnyal összhangban (I-es szabványlap)
- csavaros érintkezők 1,5-2,5 mm²

SOCKET 2P 16A 250V~

- 2P without earthing contact
- 16A 250V~
- in accordance with EN 60884-1, CEE7 (standard sheet I)
- screw contacts 1.5-2.5mm²

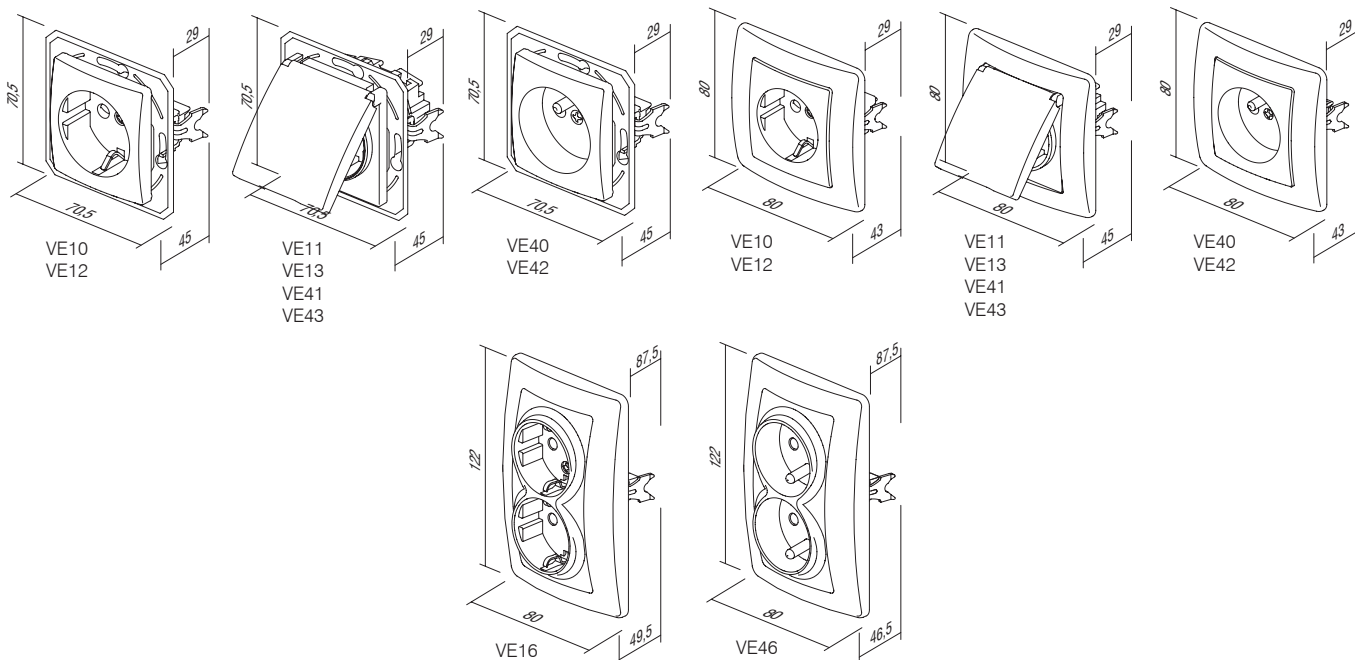



típus type	leírás description	műszaki adatok technical data	szín colour
KE11	TV-R ALJZAT VÉGZÁRÓ SOCKET TV-R END-LINE	2dB	<input type="checkbox"/> PW fényes fehér polar white
KE12	TV-R ALJZAT ÁTMENŐ SOCKET TV-R THROUGHPASS	8,5dB	<input type="checkbox"/> IW fényes krém ivory white
KE16	SAT-TV-R ALJZAT VÉGZÁRÓ SOCKET SAT-TV-R END-LINE	3dB	<input type="checkbox"/> ES matt ezüst elox silver
...	<input type="checkbox"/> CO króm white thermoset
...	<input type="checkbox"/> NB éjfékete night black

TV-R VÉGZÁRÓ ALJZAT, 2dB



KE11

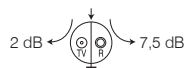

- TV-R véghuzal
- frekvenciatartomány: 5÷862MHz
- csökkentés: R-7,5 dB, TV-2dB
- EN 50083-1 szabványnak megfelel
- csavaros érintkezők

SOCKET TV-R END-LINE 2dB

- TV-R end-line
- frequency range 5÷862MHz
- reduction: R-7.5dB, TV-2dB
- in accordance with EN 50083-1
- screw contacts

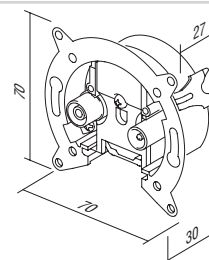

TV-R ALJZAT, ÁTMENŐ 8,5dB



KE12

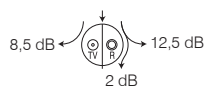

- TV-R áthidaló
- frekvenciatartomány: 5÷862MHz
- csökkentés: R-12,5 dB, TV-8,5 dB, keresztül-2dB
- EN 50083-1 szabványnak megfelel
- csavaros érintkezők

SOCKET TV-R THROUGHPASS 8,5dB

- TV-R troughpass
- frequency range 5÷862MHz
- reduction: R-12.5dB, TV-8.5dB, trough-2dB
- in accordance with EN 50083-1
- screw contacts

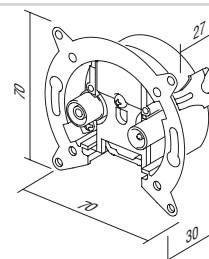

SAT-TV-R VÉGZÁRÓ ALJZAT, 3dB



KE16

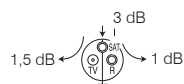

- SAT-TV-R véghuzal
- frekvenciatartomány: 5÷2400MHz
- csökkentés: R-1 dB, TV-1,5 dB, SAT-3 dB
- Ø60 átmérőjű kerek dobozba történő rögzítéshez karommal vagy csavarokkal
- EN 50083-1 szabványnak megfelel
- csavaros érintkezők

SOCKET SAT-TV-R END-LINE 3dB

- SAT-TV-R end-line
- frequency range 5÷2400MHz
- reduction: R-1dB, TV-1.5dB, SAT-3dB
- for mounting in round box Ø60 with claws or screws
- in accordance with EN 50083-1
- screw contacts

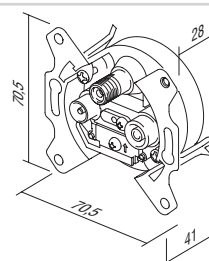

TEL KS RJ11 6/4 ALJZAT



KE36

- KS Keystone szabvány
- RJ11 6/4
- IEC 60603-7 szabványnak megfelel

SOCKET TEL KS RJ11 6/4

- KS keystone fixing standard
- RJ11 6/4
- in accordance with IEC 60603-7

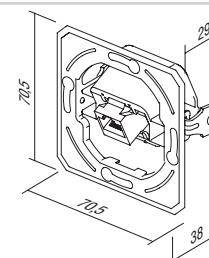



KE37

CAT5e KS RJ45 8/8 ALJZAT

- KS Keystone szabvány
- CAT5e, RJ45 8/8
- IEC 60603-7 szabványnak megfelel

SOCKET CAT5e KS RJ45 8/8

- KS keystone fixing standard
- CAT5e, RJ45 8/8
- in accordance with IEC 60603-7

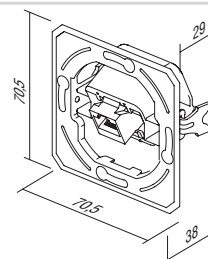

KE38

TEL KS DUPLA 2x RJ11 6/4 ALJZAT

- KS Keystone szabvány
- 2x RJ11 6/4
- IEC 60603-7 szabványnak megfelel

SOCKET TEL KS DOUBLE 2x RJ11 6/4

- KS keystone fixing standard
- 2x RJ11 6/4
- in accordance with IEC 60603-7

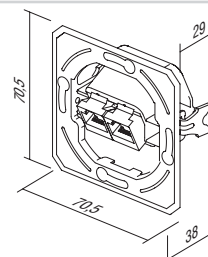

KE39

CAT5e KS DUPLA 2x RJ45 8/8 ALJZAT

- KS Keystone szabvány
- 2x CAT5e, RJ45 8/8
- IEC 60603-7 szabványnak megfelel

SOCKET CAT5e KS DOUBLE 2x RJ45 8/8

- KS keystone fixing standard
- 2x CAT5e, RJ45 8/8
- in accordance with IEC 60603-7

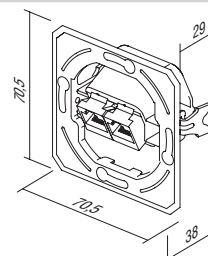

KE45

KS EGYES ADAPTER

- KS Keystone szabvány - egyes
- AMP, Avaya, Brandrex, FMT, Mfico, Tyco, ...
- kommunikációs modul nem tartalmaz

ADAPTER KS SINGLE

- KS keystone fixing standard - single
- AMP, Avaya, Brandrex, FMT, Mfico, Tyco, ...
- communication module not included

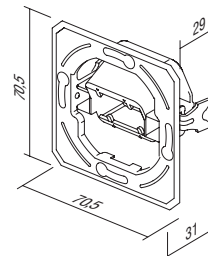

KE46

KS KETTŐS ADAPTER

- KS Keystone szabvány - kettős
- AMP, Tyco, ...
- kommunikációs modul nem tartalmaz

ADAPTER KS DOUBLE

- KS keystone fixing standard - double
- AMP, Tyco, ...
- communication module not included

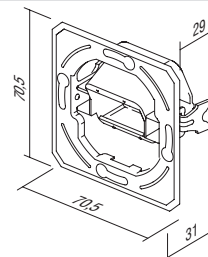

KE47

PD KETTŐS ADAPTER

- PD Panduit Mini-COM rögzítési szabvány - kettős
- kommunikációs modul nem tartalmaz

ADAPTER PD DOUBLE

- PD Panduit Mini-COM fixing standard - double
- communication module not included

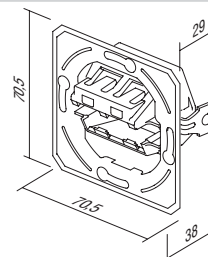

	<ul style="list-style-type: none"> <input type="checkbox"/> KE10PW <input type="checkbox"/> KE10IW <input type="checkbox"/> KE10ES <input type="checkbox"/> KE10CO <input checked="" type="checkbox"/> KE10NB 	<p>TV ALAP ALJZAT 0 dB</p> <ul style="list-style-type: none"> - TV alap - csökkentés: 0 dB - hátsó csatlakozó – F szabvány 	
	<ul style="list-style-type: none"> <input type="checkbox"/> KE11PW <input type="checkbox"/> KE11IW <input type="checkbox"/> KE11ES <input type="checkbox"/> KE11CO <input checked="" type="checkbox"/> KE11NB 	<p>TV-R VÉGZÁRÓ ALJZAT, 2dB</p> <ul style="list-style-type: none"> - TV-R véghuzal - frekvenciatartomány: 5÷862 MHz - csökkentés: R-7,5 dB, TV-2dB - EN 50083-1 szabványnak megfelel - csavaros érintkező 	
	<ul style="list-style-type: none"> <input type="checkbox"/> KE12PW <input type="checkbox"/> KE12IW <input type="checkbox"/> KE12ES <input type="checkbox"/> KE12CO <input checked="" type="checkbox"/> KE12NB 	<p>TV-R ALJZAT ÁTMENŐ 8,5 dB</p> <ul style="list-style-type: none"> - TV-R áthidaló - frekvenciatartomány: 5÷862 MHz - csökkentés: R-12,5 dB, TV-8,5 dB, keresztül-2dB - EN 50083-1 szabványnak megfelel - csavaros érintkezők 	
	<ul style="list-style-type: none"> <input type="checkbox"/> KE16PW <input type="checkbox"/> KE16IW <input type="checkbox"/> KE16ES <input type="checkbox"/> KE16CO <input checked="" type="checkbox"/> KE16NB 	<p>SAT-TV-R VÉGZÁRÓ ALJZAT, 3dB</p> <ul style="list-style-type: none"> - SAT-TV-R véghuzal - frekvenciatartomány: 5÷2400 MHz - csökkentés: R-1 dB, TV-1,5 dB, SAT-3 dB - EN 50083-1 szabványnak megfelel - csavaros érintkezők 	
	<ul style="list-style-type: none"> <input type="checkbox"/> KE22PW <input type="checkbox"/> KE22IW <input type="checkbox"/> KE22ES <input type="checkbox"/> KE22CO <input checked="" type="checkbox"/> KE22NB 	<p>AUDIO-ALJZAT - 2xRCA</p> <ul style="list-style-type: none"> - audio 2xRCA - forrasztott kábelcsatlakozás 	
	<ul style="list-style-type: none"> <input type="checkbox"/> KE23PW <input type="checkbox"/> KE23IW <input type="checkbox"/> KE23ES <input type="checkbox"/> KE23CO <input checked="" type="checkbox"/> KE23NB 	<p>ALJZAT, AUDIO HANGSZÓRÓK</p> <ul style="list-style-type: none"> - audio 2x Ø4mm - a hangszóró kábeléhez, Ø4mm-es banándugóhoz vagy villás dugóhoz - forrasztott kábelcsatlakozás a hátsó részen 	

TEL KS RJ11 6/4 ALJZAT



- KE36PW
- KE36IW
- KE36ES
- KE36CO
- KE36NB

- KS Keystone szabvány
- RJ11 6/4
- IEC 60603-7 szabványnak megfelel

SOCKET TEL KS RJ11 6/4

- KS keystone fixing standard
- RJ11 6/4
- in accordance with IEC 60603-7



CAT5e KS RJ45 8/8 ALJZAT



- KE37PW
- KE37IW
- KE37ES
- KE37CO
- KE37NB

- KS Keystone szabvány
- CAT5e, RJ45 8/8
- IEC 60603-7 szabványnak megfelel

SOCKET CAT5e KS RJ45 8/8

- KS keystone fixing standard
- CAT5e, RJ45 8/8
- in accordance with IEC 60603-7



TEL KS DUPLA 2x RJ11 6/4 ALJZAT



- KE38PW
- KE38IW
- KE38ES
- KE38CO
- KE38NB

- KS Keystone szabvány
- 2x RJ11, 6/4
- IEC 60603-7 szabványnak megfelel

SOCKET TEL KS DOUBLE 2x RJ11 6/4

- KS keystone fixing standard
- 2x RJ11, 6/4
- in accordance with IEC 60603-7



CAT5e KS DUPLA 2x RJ45 8/8 ALJZAT



- KE39PW
- KE39IW
- KE39ES
- KE39CO
- KE39NB

- KS Keystone szabvány
- 2x CAT5e, RJ45 8/8
- IEC 60603-7 szabványnak megfelel

SOCKET CAT5e KS DOUBLE 2x RJ45 8/8

- KS keystone fixing standard
- 2x CAT5e, RJ45 8/8
- in accordance with IEC 60603-7



ALJZAT - TEL LT RJ11 6/4



- KE35PW
- KE35IW
- KE35ES
- KE35CO
- KE35NB

- TEL LT csavar
- csavaros érintkezők
- RJ11 6/4
- IEC 60603-7 szabványnak megfelel

SOCKET TEL LT RJ11 6/4

- TEL LT screw
- screw contacts
- RJ11 6/4
- in accordance with IEC 60603-7



ekonomik

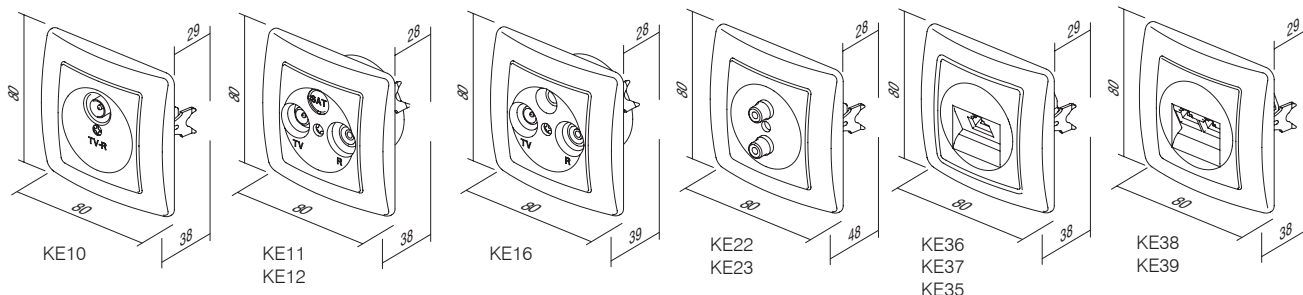

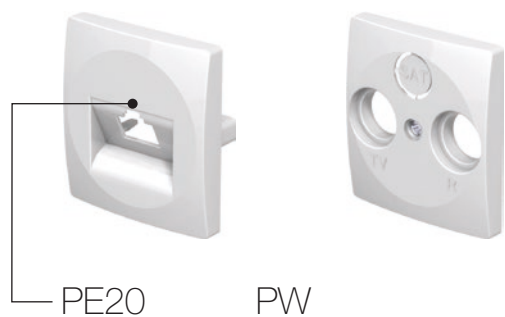

tipus type	leírás description	műszaki adatok technical data	szín colour
PE10	TV-R BURKOLAT COVER TV-R	2P/3P	<input type="checkbox"/> PW fényes fehér polar white
PE20	KS EGYES BURKOLAT COVER KS SINGLE		<input type="checkbox"/> IW fényes krém ivory white
PE21	KS KETTŐS BURKOLAT COVER KS DOUBLE		<input type="checkbox"/> ES matt ezüst elox silver
...	<input type="checkbox"/> CO fehér, hőre keményedő white thermoset
			<input type="checkbox"/> NB éjfékete night black

TV-R 2P/3P BURKOLAT

- TV-R BURKOLAT, 2P VAGY 3P, csavarral

COVER TV-R 2P/3P

- TV-R cover, 2P or 3P with screw



- PE10PW
- PE10IW
- PE10ES
- PE10CO
- PE10NB



KS EGYES BURKOLAT

- KS fedél, egyes

COVER KS SINGLE

- KS cover single



- PE20PW
- PE20IW
- PE20ES
- PE20CO
- PE20NB



KS KETTŐS BURKOLAT

- KS fedél, kettős

COVER KS DOUBLE

- KS cover double

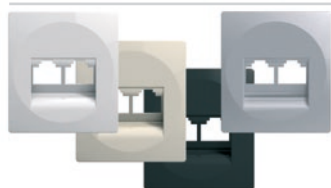

- PE21PW
- PE21IW
- PE21ES
- PE21NB



TAE/TDO BURKOLAT

- TAE vagy TDO fedél csavarral

COVER TAE/TDO

- TAE or TDO cover with screw



- PE30PW
- PE30IW
- PE30ES
- PE30NB

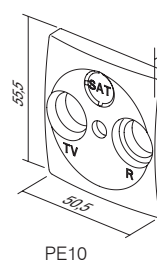
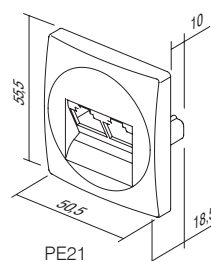
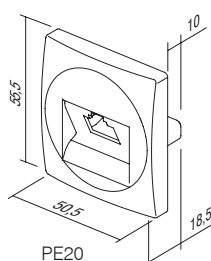
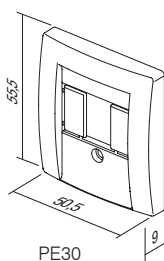

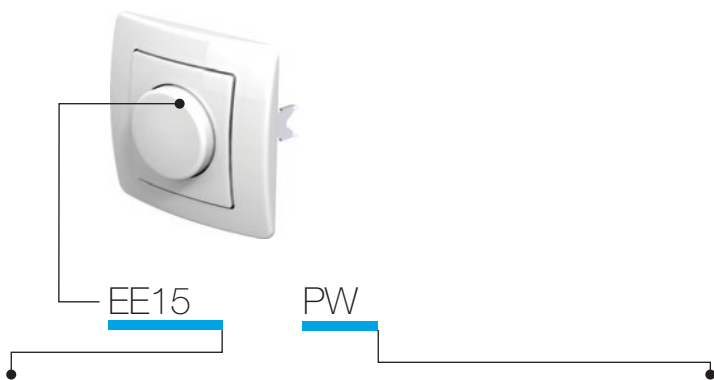

típus type	leírás description	műszaki adatok technical data	szín colour
EE15	FORGATÓGOMBOS FÉNYERŐSZABÁLYOZÓ, VÁLTÓ DIMMER ROTATIVE 2WAY	RL 400W	<input type="checkbox"/> PW fényes fehér polar white
EE16	FORGATÓGOMBOS FÉNYERŐSZABÁLYOZÓ, VÁLTÓ DIMMER ROTATIVE 2WAY	RLC 400W	<input type="checkbox"/> IW fényes krém ivory white
EE17	FORGATÓGOMBOS FÉNYERŐSZABÁLYOZÓ DIMMER ROTATIVE	FAN 600VA	<input type="checkbox"/> ES matt ezüst elox silver
...	<input type="checkbox"/> CO króm white thermoset
...	<input type="checkbox"/> NB éjfeke night black

FORGATÓGOMBOS FÉNYERŐSZABÁLYOZÓ, VÁLTÓ – RL 400W



EE15

- forgásirányítás VÁLTÓ KAPCSOLÓval
- RL-terhelés, 40 W - 400W
- VÁLTÓ KAPCSOLÓS kombináció lehetséges
- több fényerőszabályozós kombináció nem engedélyezett
- megfelel az EN 60669-1 és az EN 60669-2-1 szabványnak
- bedugós érintkezők 1,5 mm²
- ellátás: 230 V[~]; 50 Hz
- gomb belső átmérője: Ø6 mm
- cserélhető biztosítékot tartalmaz

DIMMER ROTATIVE 2WAY RL 400W

- rotation control with 2-way switch
- load RL, 40W - 400W
- 2-way switch combination is possible
- more dimmers combination is not allowed
- in accordance with EN 60669-1 and EN 60669-2-1
- plug-in contacts 1.5mm²
- supply 230V~ 50Hz
- button inner diameter Ø6mm
- replaceable fuse included

FORGATÓGOMBOS FÉNYERŐSZABÁLYOZÓ, VÁLTÓ – RLC 400W



EE16

- forgásirányítás VÁLTÓ KAPCSOLÓval
- RLC-terhelés, 20W - 400W
- VÁLTÓ KAPCSOLÓS kombináció lehetséges
- több fényerőszabályozós kombináció nem engedélyezett
- megfelel az EN 60669-1 és az EN 60669-2-1 szabványnak
- bedugós érintkezők 1,5 mm²
- gomb belső átmérője: Ø6 mm
- ellátás: 230 V[~]; 50 Hz
- elektronikus biztosíték

DIMMER ROTATIVE 2WAY RLC 400W

- rotation control with 2-way switch
- load RLC, 20W - 400W
- 2-way switch combination is possible
- more dimmers combination is not allowed
- in accordance with EN 60669-1 and EN 60669-2-1
- plug-in contacts 1.5mm²
- button inner diameter Ø6mm
- supply 230V~ 50Hz
- electronic fuse

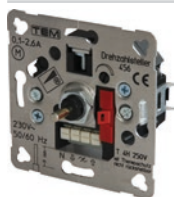

EE17

VENTILÁTOR FORDULATSZABÁLYZÓ

- forgásirányítás kapcsolóval
- típus: 456; terhelés: motor, 25 – 600 VA
- VÁLTÓ KAPCSOLÓS kombináció nem lehetséges
- több fordulatszabályzó kombinációja nem engedélyezett
- megfelel az EN 60669-1 és az EN 60669-2-1 szabványnak
- bedugós érintkezők 1,5 mm²
- ellátás: 230 V[~]; 50 Hz
- gomb belső átmérője: Ø4 mm
- cserélhető biztosítékot tartalmaz

DIMMER ROTATIVE FAN 600VA

- rotation control with switch
- type 456; load: motor, 25VA - 600VA
- 2-way switch combination is not possible
- more dimmers combination is not allowed
- in accordance with EN 60669-1 and EN 60669-2-1
- plug-in contacts 1.5mm²
- supply 230V~ 50Hz
- button inner diameter Ø4mm
- replaceable fuse included



EE19

FORGATÓGOMBOS FÉNYERŐSZABÁLYOZÓ, VÁLTÓ – LED 100W

- forgásirányítás VÁLTÓ KAPCSOLÓval
- terhelés: LED, 0-100 W (max. 10 LED)
GLS, 10-250 W
- VÁLTÓ KAPCSOLÓS kombináció lehetséges
- több fordulatszabályzó kombinációja nem engedélyezett
- megfelel az EN 60669-1 és az EN 60669-2-1 szabványnak
- bedugós érintkezők 1,5 mm²
- ellátás: 230 V[~]; 50 Hz
- cserélhető biztosítékot tartalmaz
- gomb belső átmérője: Ø6 mm

DIMMER ROTATIVE 2WAY LED 100W

- rotation control with 2-way switch
- load: LED, 0-100W (max. 10 LEDs)
GLS, 10-250W
- 2-way switch combination is possible
- more dimmers combination is not allowed
- in accordance with EN 60669-1 and EN 60669-2-1
- plug-in contacts 1.5mm²
- supply 230V~ 50Hz
- replaceable fuse included
- button inner diameter Ø6mm



□ EE32

IR KAPCSOLÓ – 5A; 250V[~]

- IR infravörös kapcsoló
- tápfeszültség: 230V[~] ±10 %, 50Hz
- relé: 5A / 250V[~] kimenet nagy ellenállású korlátozott áramhoz nullátmenethez
- védelmi besorolás: IP40
- vezetékek keresztmetszete az érintkezőnél: 0,75–2,5 mm²
- érzékelési szög: max. 110° 20°C-on
- érzékelési terület: kb. 8 m 20°C-on
- időtartam beállítása: kb. 5 mp-től 12 percig
- fényerő beállítása: kb. 5 - 200 LUX
- üzemi hőmérséklet: 0°C - +40°C
- nem használható 45 mm mély dobozokba való beszereléshez
- csak beltéri használatra

IR SWITCH 5A 250V[~]

- IR infrared switch
- supply voltage: 230V~ ±10 % 50Hz
- relay: 5A / 250V~ output for limited current with high resistance for zero crossing
- protection rating: IP40
- cross-section of wires at the contact terminal: 0.75 - 2.5 mm²
- detection angle: up to 110° at 20°C
- detection area: approx. 8 m at 20°C
- adjustability of duration: from approx. 5 s to 12 min
- adjustability of brightness: from approx. 5 to 200 LUX
- operating temperature: from 0°C to +40°C
- not suitable for installation in 45 mm deep boxes
- only for indoor usage

KÉTUTAS FORGATÓGOMBOS FÉNYERŐSZABÁLYOZÓ – RL 400W

- EE15PW
- EE15IW
- EE15ES
- EE15CO
- EE15NB

- forgásirányítás VÁLTÓ KAPCSOLÓval
- RL-terhelés, 40 W - 400W
- VÁLTÓ KAPCSOLÓS kombináció lehetséges
- több fényerőszabályzós kombináció nem engedélyezett
- megfelel az EN 60669-1 és az EN 60669-2-1 szabványnak
- bedugós érintkezők 1,5 mm²
- ellátás: 230 V[~]; 50 Hz
- cserélhető biztosítékot tartalmaz

DIMMER ROTATIVE 2WAY RL 400W

- rotation control with 2-way switch
- load RL, 40W - 400W
- 2-way switch combination is possible
- more dimmers combination is not allowed
- in accordance with EN 60669-1 and EN 60669-2-1
- plug-in contacts 1.5mm²
- supply 230V~ 50Hz
- replaceable fuse included





- EE16PW
- EE16IW
- EE16ES
- EE16CO
- EE16NB

FORGATÓGOMBOS FÉNYERŐSZABÁLYOZÓ, VÁLTÓ – RLC 400W

- forgásirányítás VÁLTÓ KAPCSOLÓval
- RLC-terhelés, 20W - 400W
- VÁLTÓ KAPCSOLÓS kombináció lehetséges
- több fényerőszabályozós kombináció nem engedélyezett
- megfelel az EN 60669-1 és az EN 60669-2-1 szabványnak
- bedugós érintkezők 1,5 mm²
- ellátás: 230 V[~]; 50 Hz
- elektronikus biztosíték



DIMMER ROTATIVE 2WAY RLC 400W

- rotation control with 2-way switch
- load RLC, 20W - 400W
- 2-way switch combination is possible
- more dimmers combination is not allowed
- in accordance with EN 60669-1 and EN 60669-2-1
- plug-in contacts 1.5mm²
- supply 230V~ 50Hz
- electronic fuse



- EE19PW
- EE19IW
- EE19ES
- EE19CO
- EE19NB

FORGATÓGOMBOS FÉNYERŐSZABÁLYOZÓ, VÁLTÓ – LED 100W

- forgásirányítás VÁLTÓ KAPCSOLÓval
- terhelés: LED, 0-100 W (max. 10 LED)
- GLS, 10-250 W
- VÁLTÓ KAPCSOLÓS kombináció lehetséges
- több fényerőszabályozós kombináció nem engedélyezett
- megfelel az EN 60669-1 és az EN 60669-2-1 szabványnak
- bedugós érintkezők 1,5 mm²
- ellátás: 230 V[~]; 50 Hz
- cserélhető biztosítékot tartalmaz



DIMMER ROTATIVE 2WAY LED 100W

- rotation control with 2-way switch
- load: LED, 0-100W (max. 10 LEDs)
- GLS, 10-250W
- 2-way switch combination is possible
- more dimmers combination is not allowed
- in accordance with EN 60669-1 and EN 60669-2-1
- plug-in contacts 1.5mm²
- supply 230V~ 50Hz
- replaceable fuse included



- EE32PW
- EE32IW
- EE32ES
- EE32CO
- EE32NB

IR KAPCSOLÓ – 5A; 230V[~]

- IR infravörös kapcsoló
- tápfeszültség: 230V[~] ±10 %, 50Hz
- relé: 5A / 250V[~] kimenet nagy ellenállású korlátozott áramhoz nullátmenethez
- védelmi besorolás: IP40
- vezeték keresztmetszete az érintkezőnél: 0,75–2,5 mm²
- érzékelési szög: max. 110° 20°C-on
- érzékelési terület: kb. 8 m 20°C-on
- időtartam beállítása: kb. 5 mp-től 12 percig
- fényerő beállítása: kb. 5 - 200 LUX
- üzemi hőmérséklet: 0°C - +40°C
- nem használható 45 mm mély dobozokba való beszereléshez
- csak beltéri használatra



IR SWITCH 5A 230V[~]

- IR infrared switch
- supply voltage: 230V[~] ±10 % 50Hz
- relay: 5A / 250V[~] output for limited current with high resistance for zero crossing
- protection rating: IP40
- cross-section of wires at the contact terminal: 0.75 - 2.5 mm²
- detection angle: up to 110° at 20°C
- detection area: approx. 8 m at 20°C
- adjustability of duration: from approx. 5 s to 12 min
- adjustability of brightness: from approx. 5 to 200 LUX
- operating temperature: from 0°C to +40°C
- not suitable for installation in 45 mm deep boxes
- only for indoor usage

EE15, EE16, EE19

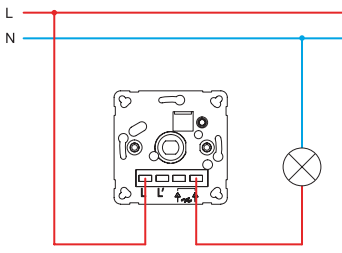

EE15, EE16, EE19

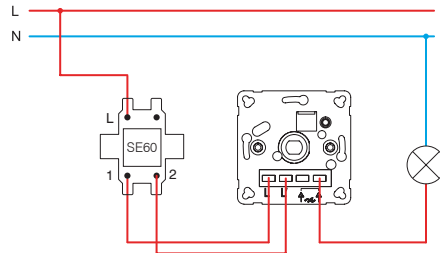

EE15, EE16, EE19

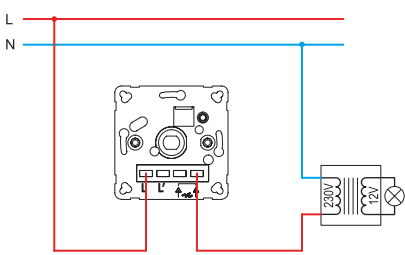

EE15, EE16, EE19

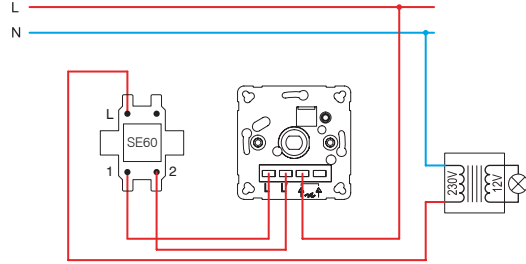

EE16, EE19

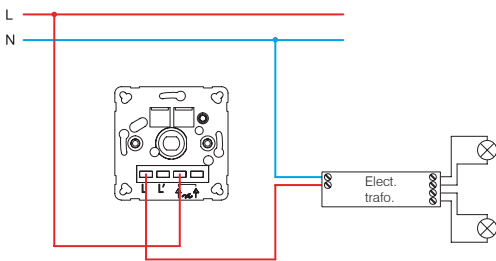

EE16, EE19

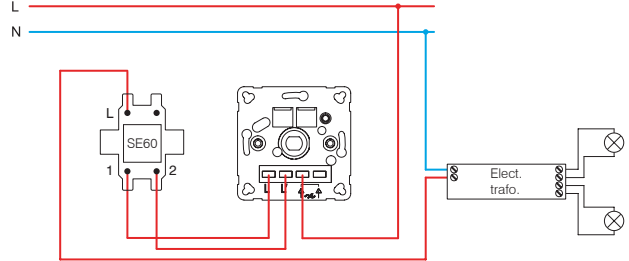

EE17

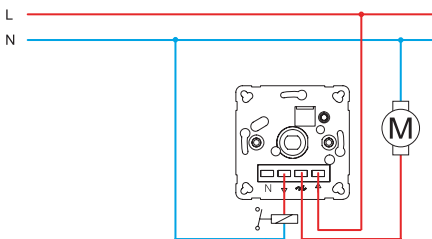

EE15 (40÷400W)

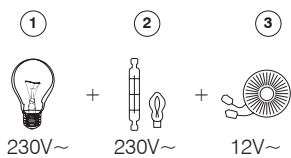

- 1 - izzós lámpa / incandescent lamp
- 2 - halogén lámpa / halogen lamp

EE16 (20÷400W)

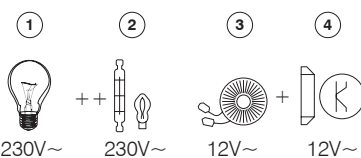

- 3 - klasszikus transzformátor / classical transformer
- 4 - elektromos transzformátor / electronic transformer

EE19 (GLS 10÷250W ; LED 0÷100W)

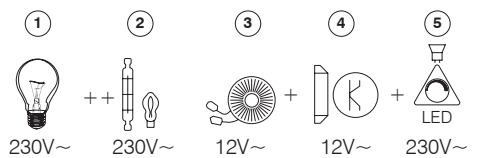

- 5 - tompítható LED-lámpa / dimmable LED lamp

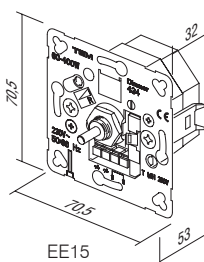

EE15
EE16
EE17
EE19

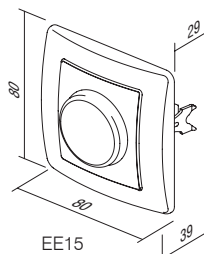

EE15
EE16
EE19

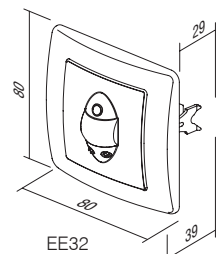

EE32

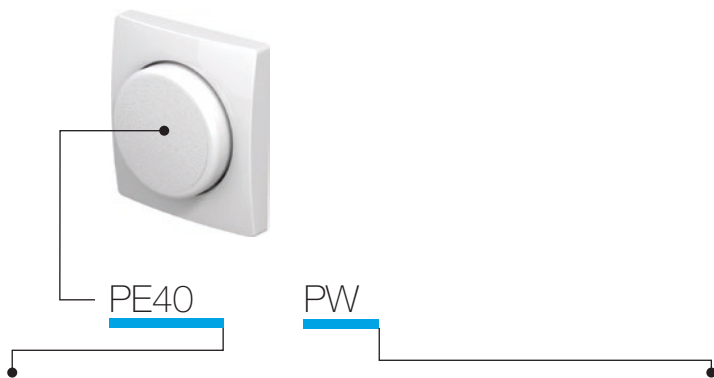

tipus type	leírás description	szín colour
PE40	DIMMER FEDELEK COVER DIMMER	<input type="checkbox"/> PW fényes fehér <i>polar white</i> <input type="checkbox"/> IW fényes krém <i>ivory white</i> <input type="checkbox"/> ES matt ezüst <i>elox silver</i> <input type="checkbox"/> CO fehér, hőre keményedő <i>white thermoset</i> <input type="checkbox"/> NB éjfékete <i>night black</i>



- PE40PW
- PE40IW
- PE40ES
- PE40CO
- PE40NB

FEDÉL Ø4 DIMMER KAPCSOLÓHOZ

- burkolat Ø4 mm-es dimmer kapcsolóhoz
- EE17 típusúhoz

COVER DIMMER Ø4

- cover dimmer Ø4mm
- for EE17



- PE41PW
- PE41IW
- PE41ES
- PE41CO
- PE41NB

FEDÉL Ø6 DIMMER KAPCSOLÓHOZ

- burkolat Ø6 mm-es dimmer kapcsolóhoz
- EE15, EE16, EE19 típusúhoz

COVER DIMMER Ø6

- cover dimmer Ø6mm
- for EE15, EE16, EE19



- PE32PW
- PE32IW
- PE32ES
- PE32NB

FEDÉL IR KAPCSOLÓHOZ

- burkolat IR kapcsolóhoz

COVER IR SWITCH

- cover for IR switch

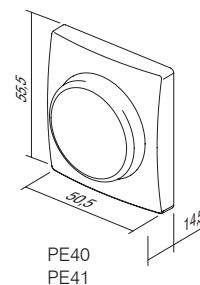

A E K I E G É S Z Í T Ő K

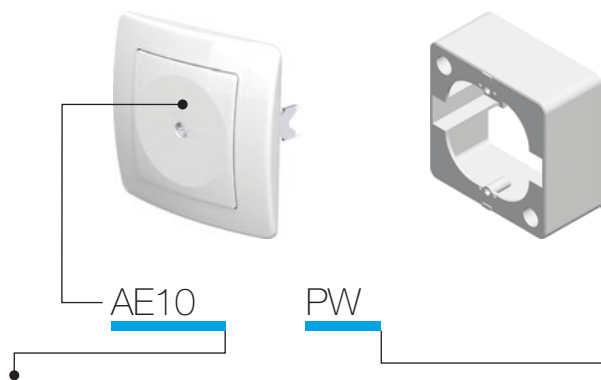

típus type	leírás description	szín colour
AE10	TAKARÓFEDÉL BLANK	<input type="checkbox"/> PW fényes fehér polar white
AE20	CSATLAKOZÓDOBOZ 3P+N+E 5X4 mm ² CONNECTION BOX 3P+N+E 5X4mm ²	<input type="checkbox"/> IW fényes krém ivory white
AE30	KIEMELŐ KERET SURFACE MOUNT BOX	<input type="checkbox"/> ES matt ezüst elox silver
⋮	⋮	<input type="checkbox"/> CO króm white thermoset
⋮	⋮	<input type="checkbox"/> NB éjfékete night black

TAKARÓFEDÉL



- AE10PW
- AE10IW
- AE10ES
- AE10CO
- AE10NB

- üres helyek kitöltésére

BLANK

- for filling up empty spaces

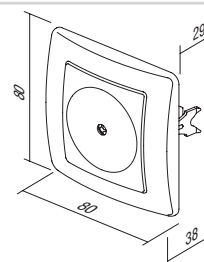
CSATLAKOZÓDOBOZ, ÖTPÓLUSOS 3P+N+E 5x4 mm²

- AE20PW
- AE20IW

- 3P+N+E csatlakozódoboz

- 16A 400V~

- a VDE 0606-1:2000 szabvánnyal összhangban

- csavaros érintkezők 1,5-4mm²CONNECTION BOX 5POLE 3P+N+E 5x4mm²

- 3P+N+E connection box

- 16A 400V~

- in accordance with VDE 0606-1:2000

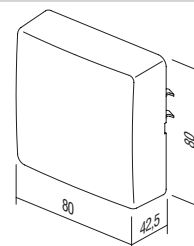
- screw contacts 1.5-4mm²

KIEMELŐ KERET 1

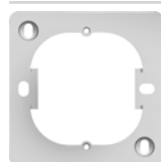

- AE30PW
- AE30IW

- kiemelőkeret

SURFACE MOUNT BOX 1

- surface mounting box

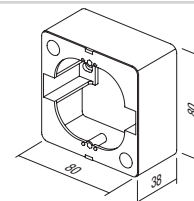



- AE50PW
- AE50TS

FALVÉDŐ

- védi az aljzat vagy a kapcsoló körüli felületet.

WALL PROTECTION

- protects surface around socket or switch

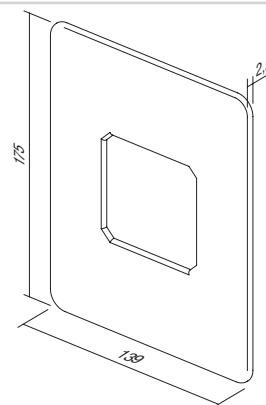

- AE51PW
- AE51IW

KS GYEREKVÉDELEM

- KS kiegészítő gyerekvédelmi betét - zárt, feszültség alatti érintkezők

CHILD PROTECTION KS

- KS additional child protection insert - shuttered live contacts

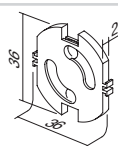

O E D Í S Z Í T Ő K E R E T E K

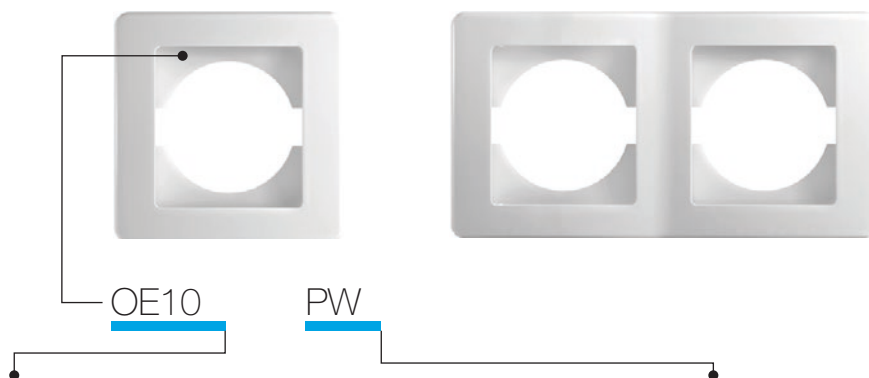

típus type	leírás description	szín colour
OE10	EKONOMIK DÍSZÍTŐKERET 1 SURROUND EKONOMIK 1	<input type="checkbox"/> PW fényes fehér polar white
OE20	EKONOMIK 2 DÍSZÍTŐKERET – VÍZSZINTES SURROUND EKONOMIK 2 HORIZONTAL	<input type="checkbox"/> IW fényes krém ivory white
OE30	EKONOMIK 3 DÍSZÍTŐKERET – VÍZSZINTES SURROUND EKONOMIK 3 HORIZONTAL	<input type="checkbox"/> ES matt ezüst elox silver
⋮	⋮	<input type="checkbox"/> CO fehér, hőre keményedő white thermoset
⋮	⋮	<input type="checkbox"/> NB éjfelete night black

EKONOMIK DÍSZÍTŐKERET 1



- OE10PW
- OE10IW
- OE10ES
- OE10CO
- OE10NB

- egyes dekoratív takarólemez
- EN 60669-1 szabványnak megfelel

SURROUND EKONOMIK 1

- decorative surround 1-gang
- in accordance with EN 60669-1

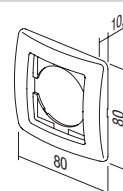

EKONOMIK 2 DÍSZÍTŐKERET – VÍZSZINTES



- OE20PW
- OE20IW
- OE20ES
- OE20CO
- OE20NB

- kettes dekoratív takarólemez – vízszintes
- EN 60669-1 szabványnak megfelel

SURROUND EKONOMIK 2 HORIZONTAL

- decorative surround 2-gang horizontal
- in accordance with EN 60669-1

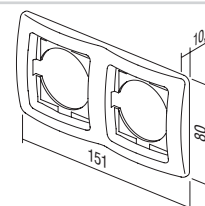

EKONOMIK 2 DÍSZÍTŐKERET – FÜGGŐLEGES



- OE21PW
- OE21IW
- OE21ES
- OE21CO
- OE21NB

- kettes dekoratív takarólemez – függőleges
- EN 60669-1 szabványnak megfelel

SURROUND EKONOMIK 2 VERTICAL

- decorative surround 2-gang vertical
- in accordance with EN 60669-1

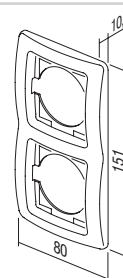

EKONOMIK 3 DÍSZÍTŐKERET – VÍZSZINTES



- OE30PW
- OE30IW
- OE30ES
- OE30CO
- OE30NB

- hármas dekoratív takarólemez – vízszintes
- EN 60669-1 szabványnak megfelel

SURROUND EKONOMIK 3 HORIZONTAL

- decorative surround 3-gang horizontal
- in accordance with EN 60669-1

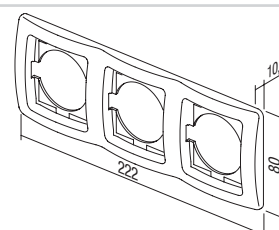



- OE31PW
- OE31IW
- OE31ES
- OE31CO
- OE31NB

EKONOMIK 3 DÍSZÍTŐKERET - FÜGGŐLEGES

- hármas dekoratív takarólemez – függőleges
- EN 60669-1 szabványnak megfelel

SURROUND EKONOMIK 3 VERTICAL

- decorative surround 3-gang vertical
- in accordance with EN 60669-1

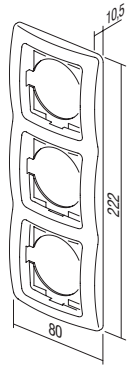

- OE40PW
- OE40IW
- OE40ES
- OE40CO
- OE40NB

EKONOMIK 4 DÍSZÍTŐKERET - VÍZSZINTES

- négyes dekoratív takarólemez – vízszintes
- EN 60669-1 szabványnak megfelel

SURROUND EKONOMIK 4 HORIZONTAL

- decorative surround 4-gang horizontal
- in accordance with EN 60669-1

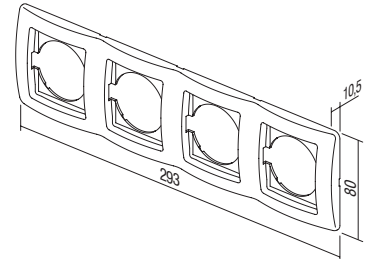

- OE41PW
- OE41IW
- OE41ES
- OE41CO
- OE41NB

EKONOMIK 4 DÍSZÍTŐKERET - FÜGGŐLEGES

- négyes dekoratív takarólemez – függőleges
- EN 60669-1 szabványnak megfelel

SURROUND EKONOMIK 4 VERTICAL

- decorative surround 4-gang vertical
- in accordance with EN 60669-1

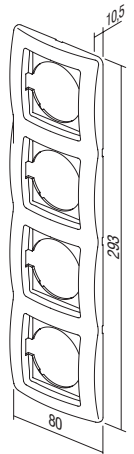

ekonomik

**SZÍNES KERETEK /
COLOR DECORATIVE FRAMES**



OE90GR	ZÖLD / GREEN	OE90YL	BARNÁ / BROWN	OE90MB	FÉM KÉK / MET. BLUE
OE90BL	KÉK / BLUE	OE90WH	FEKETE / BLACK	OE90BZ	BRONZ / BRONZE
OE90VO	LILA / VIOLET	OE90GY	SZÜRKE / GRAY	OE90CR	EZÜST / SILVER
OE90PI	RÓZSASZÍN / PINK	OE90BK	FEHÉR / WHITE	OE90GO	ARANY / GOLD
OE90RD	PIROS / RED	OE90BR	SÁRGA / YELLOW		



TEM



KATALÓGUS / CATALOGUE

fontana



KAPCSOLÓK SF
SWITCHES SF



200

VF ALJZATOK
SOCKETS VF



202

KÉSZLETEK CF
SETS CF



203

AF KIEGÉSZÍTŐK
ACCESSORIES AF



205

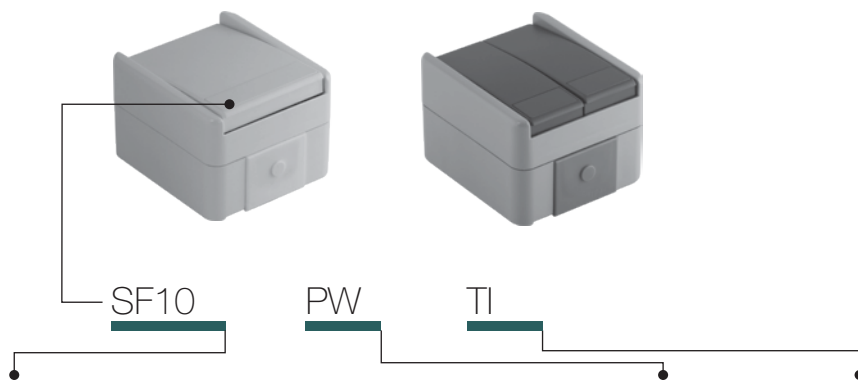

típus type	leírás description	műszaki adatok technical data	szín colour	1. opcionális adatok optional data 1
SF10	EGYPÓLUSÚ KAPCSOLÓ SWITCH 1WAY	IP44 10AX 250V~	<input type="checkbox"/> PW matt fehér white-mat	TI GLIMLÁMPA + jelzőfény neon lamp+indication
SF11	EGYPÓLUSÚ NYOMÓGOMB PUSH BUTTON 1WAY	IP44 10A 250V~	<input checked="" type="checkbox"/> GY matt szürke grey-mat	
SF20	KÉT PÓLUSOS KAPCSOLÓ SWITCH 2POLE	IP44 10AX 250V~		
⋮	⋮	⋮		

IP44 EGYPÓLUSÚ KAPCSOLÓ – 10AX 250V~



- SF10PW
- SF10GY

- 10AX 250V~, típus: SF10
- EN 60669-1 szabványnak megfelel
- bedugós érintkezők 1,5-2,5 mm²

SWITCH 1WAY IP44 10AX 250V~
- 10AX 250V~, type SF10
- in accordance with EN 60669-1
- plug-in contacts 1.5-2.5mm²



IP44 EGYPÓLUSÚ KAPCSOLÓ – 10AX 250V~ __ TI



- SF10PWTI
- SF10GYTI

- TI jelzőlámpa + GLIMLÁMPA
- 10AX 250V~, típus: SF10
- EN 60669-1 szabványnak megfelel
- bedugós érintkezők 1,5-2,5 mm²

SWITCH 1WAY IP44 10AX 250V~ __ TI
- TI indicator+neon lamp
- 10AX 250V~, type SF10
- in accordance with EN 60669-1
- plug-in contacts 1.5-2.5mm²



NYOMÓGOMB, EGYUTAS IP44 10 A 250 V~ __ TI



- SF11PWTI
- SF11GYTI

- TI jelzőlámpa + GLIMLÁMPA
- 10A 250V~, típus: SF11
- EN 60669-1 szabványnak megfelel
- bedugós érintkezők 1,5-2,5 mm²

PUSH BUTTON 1WAY IP44 10A 250V~ __ TI
- TI indicator+neon lamp
- 10A 250V~, type SF11
- in accordance with EN 60669-1
- plug-in contacts 1.5-2.5mm²



IP44 KÉT PÓLUSÚ KAPCSOLÓ – 10AX 250V~



- SF20PW
- SF20GY

- 10AX 250V~, típus: SF20
- EN 60669-1 szabványnak megfelel
- bedugós érintkezők 1,5-2,5 mm²

SWITCH 2POLE IP44 10AX 250V~
- 10AX 250V~, type SF20
- in accordance with EN 60669-1
- plug-in contacts 1.5-2.5mm²



S W I T C H E S S F

	<input type="checkbox"/> SF50PW <input checked="" type="checkbox"/> SF50GY	IP44 CSILLÁRKAPCSOLÓ – 10AX 250V~ - 10AX 250V~, típus: SF50 - EN 60669-1 szabványnak megfelel - bedugós érintkezők 1,5-2,5 mm ² SWITCH 2GANG-1WAY IP44 10AX 250V~ - 10AX 250V~, type SF50 - in accordance with EN 60669-1 - plug-in contacts 1.5-2.5mm ²	
	<input type="checkbox"/> SF51PW <input checked="" type="checkbox"/> SF51GY	CSILLÁRNYOMÓ IP44 10 A 250 V~ - 10A 250V~, típus: SF51 - EN 60669-1 szabványnak megfelel - bedugós érintkezők 1,5-2,5 mm ² PUSH BUTTON 2GANG-1WAY IP44 10A 250V~ - 10A 250V~, type SF51 - in accordance with EN 60669-1 - plug-in contacts 1.5-2.5mm ²	
	<input type="checkbox"/> SF60PW <input checked="" type="checkbox"/> SF60GY	IP44 VÁLTÓ KAPCSOLÓ – 10AX 250V~ - 10AX 250V~, típus: SF60 - EN 60669-1 szabványnak megfelel - bedugós érintkezők 1,5-2,5 mm ² SWITCH 2WAY IP44 10AX 250V~ - 10AX 250V~, type SF60 - in accordance with EN 60669-1 - plug-in contacts 1.5-2.5mm ²	
	<input type="checkbox"/> SF60PWTI <input checked="" type="checkbox"/> SF60GYTI	IP44 VÁLTÓ KAPCSOLÓ – 10AX 250V~ __ TI - TI jelzőlámpa + GLIMLÁMPA - 10AX 250V~, típus: SF60 - EN 60669-1 szabványnak megfelel - bedugós érintkezők 1,5-2,5 mm ² SWITCH 2WAY IP44 10AX 250V~ __ TI - TI indicator+neon lamp - 10AX 250V~, type SF60 - in accordance with EN 60669-1 - plug-in contacts 1.5-2.5mm ²	
	<input type="checkbox"/> SF63PW <input checked="" type="checkbox"/> SF63GY	DUPLA VÁLTÓ KAPCSOLÓ IP44 10 AX 250 V~ - 10AX 250V~, típus: SF63 - EN 60669-1 szabványnak megfelel - bedugós érintkezők 1,5-2,5 mm ² SWITCH 2WAY DOUBLE IP44 10AX 250V~ - 10AX 250V~, type SF63 - in accordance with EN 60669-1 - plug-in contacts 1.5-2.5mm ²	
	<input type="checkbox"/> SF70PW <input checked="" type="checkbox"/> SF70GY	KERESZTKAPCSOLÓ IP44 10 AX 250 V~ - 10AX 250V~, típus: SF70 - EN 60669-1 szabványnak megfelel - bedugós érintkezők 1,5-2,5 mm ² SWITCH INTERMEDIATE IP44 10AX 250V~ - 10AX 250V~, type SF70 - in accordance with EN 60669-1 - plug-in contacts 1.5-2.5mm ²	

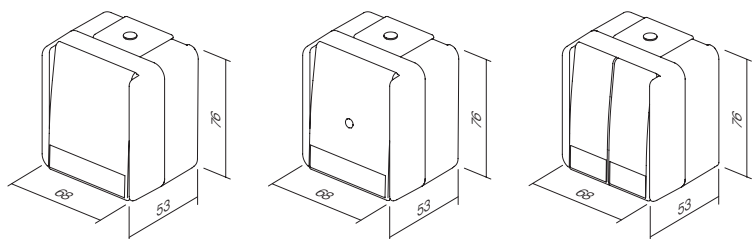

V F A L J Z A T O K S O C K E T S

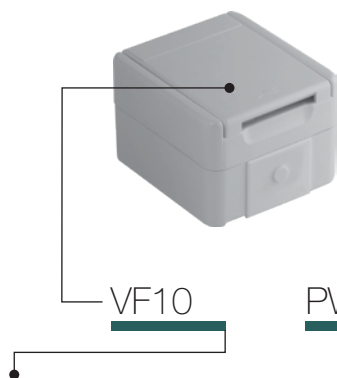

PW

típus type	leírás description	műszaki adatok technical data	szín colour
VF10	SCHUKO ALJZAT+FEDÉL SOCKET SCHUKO+COVER	IP44 2P+E 16A 250V~	<input type="checkbox"/> PW matt fehér white-mat <input type="checkbox"/> GY matt szürke grey-mat

ALJZAT, SCHUKO + BURKOLAT IP44 2P+E 16 A 250 V~



- VF10PW
- VF10GY

- csavaros érintkezők 1,5-2,5 mm²
- 2P+E schuko+fedél
- 16A 250V~, típus:VF10
- EN 60884-1, CEE7 szabvánnyal összhangban

SOCKET SCHUKO+COVER IP44 2P+E 16A 250V~

- screw contacts 1.5-2.5mm²
- 2P+E schuko+cover
- 16A 250V~, type VF10
- in accordance with EN 60884-1, CEE7



ALJZAT, SCHUKO + BURKOLAT IP44 2P+E 16 A 250 V~ BV



- VF12PWTI
- VF12GYTI

- BV bedugós érintkezők 1,5-2,5 mm²
- 2P+E schuko+fedél
- 16A 250V~, típus: VF12
- EN 60884-1, CEE7 szabvánnyal összhangban

SOCKET SCHUKO+COVER IP44 2P+E 16A 250V~ BV

- BV plug-in contacts 1.5-2.5mm²
- 2P+E schuko+cover
- 16A 250V~, type VF12
- in accordance with EN 60884-1, CEE7

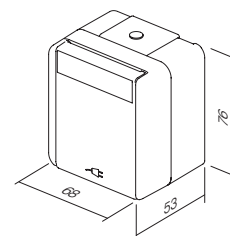

S E T S C F

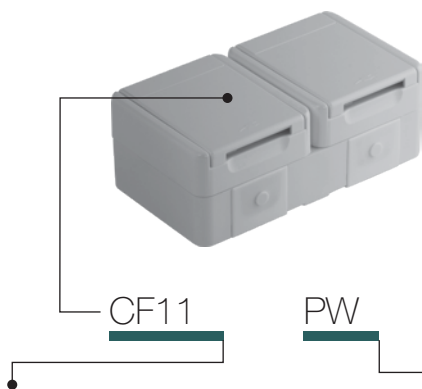

típus type	leírás description	műszaki adatok technical data	szín colour
CF10	ALJZATKÉSZLET, SCHUKO DUPLA VÍZSZINTES SOCKET SET SCHUKO DOUBLE HORIZ	2x 2P+E 16A 250V~ IP44	<input type="checkbox"/> PW matt fehér white-mat
CF11	ALJZATKÉSZLET, SCHUKO DUPLA FÜGGŐLEGES SOCKET SET SCHUKO DOUBLE VERT	2x 2P+E 16A 250V~ IP44	<input type="checkbox"/> GY matt szürke grey-mat
CF12	ALJZAT SCH + KÉTUTAS KAPCS. VÍZSZ. SOCKET SCH+SWITCH 2WAY HORIZ	16A + 10A 250V~ IP44	
·	·	·	
·	·	·	



- CF10PW
 CF10GY

ALJZATKÉSZLET, SCHUKO DUPLA VÍZSZINTES IP44 2X 2P+E 16 A 250 V~

- csavaros érintkezők 1,5-2,5 mm²
- 2x 2P+E schuko+ vízszintes fedél
- 16A 250V~, típus: CF10
- EN 60884-1, CEE7 szabvánnyal összhangban

SOCKET SET SCHUKO DOUBLE HORIZONTAL IP44 2x 2P+E 16A 250V~

- screw contacts 1.5-2.5mm²
- 2x 2P+E schuko+cover horizontal
- 16A 250V~, type CF10
- in accordance with EN 60884-1, CEE7



- CF11PW
 CF11GY

ALJZATKÉSZLET, SCHUKO DUPLA FÜGGŐLEGES IP44 2X 2P+E 16 A 250 V~

- csavaros érintkezők 1,5-2,5 mm²
- 2x 2P+E schuko+ függőleges fedél
- 16A 250V~, típus: CF11
- EN 60884-1, CEE7 szabvánnyal összhangban

SOCKET SET SCHUKO DOUBLE VERTICAL IP44 2x 2P+E 16A 250V~

- screw contacts 1.5-2.5mm²
- 2x 2P+E schuko+cover vertical
- 16A 250V~, type CF11
- in accordance with EN 60884-1, CEE7



- CF12PW
 CF12GY

ALJZAT SCH+ VÁLTÓ KAPCSOLÓKÉSZLET VÍZSZINTES IP44 16A + 10 AX 250V~

- csavar (aljzat), bedugós (kapcsoló) érintkezők 1,5-2,5 mm²
- 2P+E schuko+fedél + vízszintes VÁLTÓ KAPCSOLÓ
- 16A + 10AX 250V~, típus: CF12
- megfelel az EN 60884-1, CEE7, EN 60669-1 szabványoknak

SOCKET SCH+SWITCH SET 2WAY HORIZONTAL IP44 16A + 10AX 250V~

- screw (socket), plug-in (switch) contacts 1.5-2.5mm²
- 2P+E schuko+cover + switch 2-way horizontal
- 16A + 10AX 250V~, type CF12
- in accordance with EN 60884-1, CEE7, EN 60669-1



ALJZAT SCH+ VÁLTÓ KAPCSOLÓKÉSZLET FÜGGŐLEGES IP44 16A + 10 AX 250V~



- CF13PW
- CF13GY

- csavar (aljzat), bedugós (kapcsoló) érintkezők 1,5-2,5 mm²
- 2P+E schuko+fedél + függőleges VÁLTÓ KAPCSOLÓ
- 16A + 10AX 250V~, típus: CF13
- megfelel az EN 60884-1, CEE7, EN 60669-1 szabványnak

SOCKET SCH+SWITCH 2WAY SET VERTICAL IP44 16A + 10AX 250V~

- screw (socket), plug-in (switch) contacts 1.5-2.5mm²
- 2P+E schuko+cover + switch 2-way vertical
- 16A + 10AX 250V~, type CF13
- in accordance with EN 60884-1, CEE7, EN 60669-1

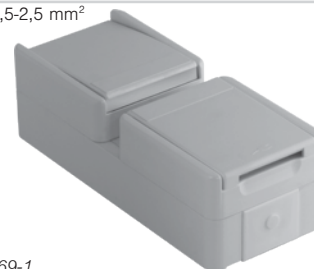

ALJZATKÉSZLET, SCHUKO DUPLA VÍZSZIINTES IP44 2X 2P+E 16 A 250 V~ BV



- CF14PW
- CF14GY

- BV bedugós érintkezők 1,5-2,5 mm²
- 2x 2P+E schuko+ vízszintes fedél
- 16A 250V~, típus: CF14
- EN 60884-1, CEE7 szabvánnyal összhangban

SOCKET SET SCHUKO DOUBLE HORIZONTAL IP44 2x 2P+E 16A 250V~ BV

- BV plug-in contacts 1.5-2.5mm²
- 2x 2P+E schuko+cover horizontal
- 16A 250V~, type CF14
- in accordance with EN 60884-1, CEE7



ALJZATKÉSZLET, SCHUKO DUPLA FÜGGŐLEGES IP44 2X 2P+E 16 A 250 V~ BV



- CF15PW
- CF15GY

- BV bedugós érintkezők 1,5-2,5 mm²
- 2x 2P+E schuko+ függőleges fedél
- 16A 250V~, típus: CF15
- EN 60884-1, CEE7 szabvánnyal összhangban

SOCKET SET SCHUKO DOUBLE VERTICAL IP44 2x 2P+E 16A 250V~ BV

- BV plug-in contacts 1.5-2.5mm²
- 2x 2P+E schuko+cover vertical
- 16A 250V~, type CF15
- in accordance with EN 60884-1, CEE7



ALJZAT + KAPCSOLÓKÉSZLET SCH + KÉTUTAS VÍZSZINTES IP44 16A + 10 AX 250V~



- CF16PW
- CF16GY

- BV bedugós érintkezők 1,5-2,5 mm²
- 2P+E schuko+fedél + vízszintes VÁLTÓ KAPCSOLÓ
- 16A + 10AX 250V~, típus: CF16
- megfelel az EN 60884-1, CEE7, EN 60669-1 szabványnak

SOCKET+SWITCH SET SCH+2WAY HORIZONTAL IP44 16A + 10AX 250V~ BV

- BV plug-in contacts 1.5-2.5mm²
- 2P+E schuko+cover + switch 2-way horizontal
- 16A + 10AX 250V~, type CF16
- in accordance with EN 60884-1, CEE7, EN 60669-1



ALJZAT SCH+ VÁLTÓ KAPCSOLÓKÉSZLET FÜGGŐLEGES IP44 16A + 10 AX 250V~ BV



- CF17PW
- CF17GY

- BV bedugós érintkezők 1,5-2,5 mm²
- 2P+E schuko+fedél + függőleges VÁLTÓ KAPCSOLÓ
- 16A + 10AX 250V~, típus: CF17
- megfelel az EN 60884-1, CEE7, EN 60669-1 szabványnak

SOCKET SCH+SWITCH 2WAY SET VERTICAL IP44 16A + 10AX 250V~ BV

- BV plug-in contacts 1.5-2.5mm²
- 2P+E schuko+cover + switch 2-way vertical
- 16A + 10AX 250V~, type CF17
- in accordance with EN 60884-1, CEE7, EN 60669-1

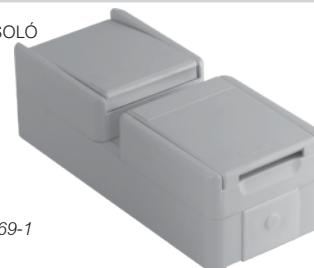

A F K I E G É S Z Í T Ő K A C C E S S O R I E S

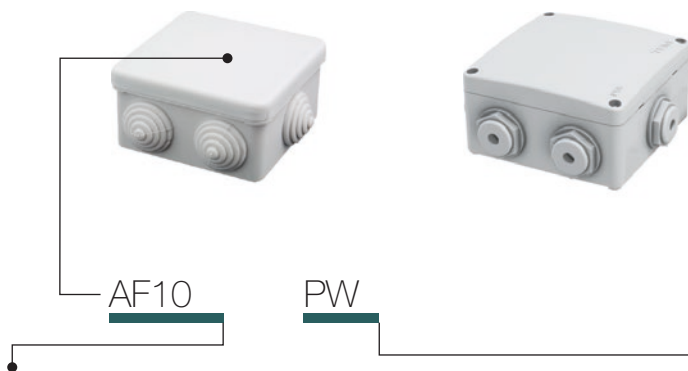

típus type	leírás description	műszaki adatok technical data	szín colour
AF10	ELOSZTÓ DOBOZ DISTRIBUTION BOX	IP44 RN01	<input type="checkbox"/> PW matt fehér white-mat
AF20	ELOSZTÓ DOBOZ DISTRIBUTION BOX	IP55 NDO1	<input type="checkbox"/> GY matt szürke grey-mat

IP44 RN01 ELOSZTÓ DOBOZ



- AF10PW
- AF10GY

- felületre szerelhető csatlakozódoboz IP44
- 16A 400V~
- EN 60309-1 szabványnak megfelel

DISTRIBUTION BOX IP44 RN01

- surface mounting distribution box IP44
- 16A 400V~
- in accordance with EN 60309-1

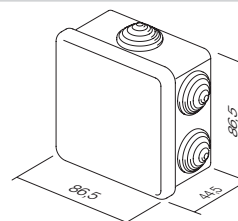

IP55 ND01 ELOSZTÓ DOBOZ



- AF20PW
- AF20GY

- felületre szerelhető csatlakozódoboz IP55
- a tömszelence a csomag része
- EN 60309-1 szabványnak megfelel

DISTRIBUTION BOX IP55 ND01

- surface mounting connection box IP55
- glands included
- in accordance with EN 60309-1

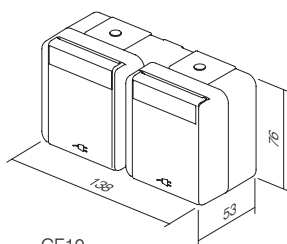
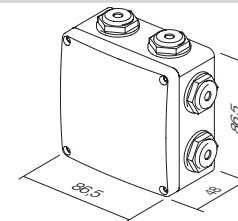

CF10
CF14

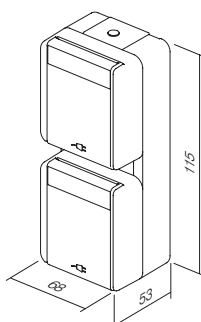

CF11
CF15

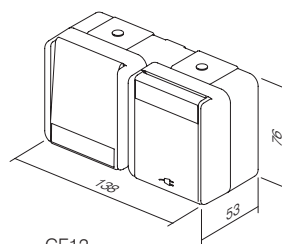

CF12
CF16

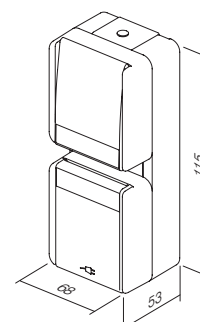

CF13
CF17

MODUL

kód	termék leírása	oldal	kód	termék leírása	oldal
KAPCSOLÓK SM			KOMUNIKÁCIÓS TARTOZÉKOK KA		
SM10	KAPCSOLÓ 1 UTAS 16AX 250V~ 1M	58	KA10	CSATLAKOZÓ KS CAT3 RJ11 6/4	78
SM11	NYOMÓGOMB 1 UTAS 16A 250V~ 1M	58	KA11	CSATLAKOZÓ KS CAT5e RJ45 8/8	78
SM12	KAPCSOLÓ 1 UTAS 20AX 250V~ 1M	58	KA12	CSATLAKOZÓ KS CAT5e RJ45 8/8	78
SM20	KAPCSOLÓ 1 PLUSÚ 16AX 250V~ 1M	58	KA15	CSATLAKOZÓ KS CAT6 SCHRACK RJ45 8/8	78
SM40	KAPCSOLÓ TAKARÓK 1-0-2 16AX 250V~ 1M	59	KA16	CSATLAKOZÓ KS CAT6S SCHRACK RJ45 8/8	78
SM41	NYOMÓGOMB TAKARÓK 1-0-2 16A 250V~ 1M	59	KA17	CSATLAKOZÓ KS CAT6a SCHRACK RJ45 8/8	78
SM60	KAPCSOLÓ 2 UTAS 16AX 250V~ 1M	59	KA27	CSATLAKOZÓ KS HDMI	79
SM61	NYOMÓGOMB 2 UTA 16A 250V~ 1M	59	ELECTRONIKA EM		
SM70	KAPCSOLÓ KÖZDARAB 16AX 250V~ 1M	59	EM10-	FORGÓ FÉNYVÁLTÓ RL 300W 1M	80
SM10-	KAPCSOLÓ 1 UTAS 16AX 250V~ 1M	60	EM11-	FORGÓ FÉNYVÁLTÓ 2 UTAS RL 300W 1M	80
SM10-IN	KAPCSOLÓ 1 UTAS 16AX 250V~ 1M IN	60	EM21	FÉNYVÁLTÓ INBOX RLC 300W	81
SM11-	NYOMÓGOMB 1 UTAS 16A 250V~ 1M	60	EM22	FÉNYVÁLTÓ INBOX R 500W	81
SM11-IN01	NYOMÓGOMB 1 UTAS 16A 250V~ 1M IN 01	60	EM25-	KAPCSOLÓ / FÉNYVÁLTÓ UNIVERZÁLIS RLC 0-300W 2M	82
SM11-IN02	NYOMÓGOMB 1 UTAS 16A 250V~ 1M IN 02	61	EM26-	NYOMÓGOMB VEZÉRLŐEGYSÉG 2M	84
SM20-NT03	KAPCSOLÓ 2 PLUSÚ 16AX 250V~ 1M NT 03	61	EM27	FREKVENCIASZÜRŐ	84
SM20-IN	KAPCSOLÓ 2 PLUSÚ 16AX 250V~ 1M IN	61	EM25PPOL20	BEÁLLÍTÓ KAPCSOLÓ / FÉNYVÁLTÓ UNIVERZÁLIS RLC 0300W 2M PPOL20	84
SM40-NT10	KAPCSOLÓ TAKARÓK 1-0-2 16AX 250V~ 1M NT 10	61	EM31-	IR KAPCSOLÓ 5A 250V~ 1M	85
SM41-NT10	NYOMÓGOMB TAKARÓK 1-0-2 16A 250V~ 1M NT 10	61	EM32-	IR KAPCSOLÓ 5A 250V~ 2M	85
SM60-	KAPCSOLÓ 2 UTAS 16AX 250V~ 1M	61	EM37-	ALAP TERMOSZTÁT 6A 250V~ 2M	87
SM61-	NYOMÓGOMB 2 UTAS 16A 250V~ 1M	62	EM40-	ALAP KÁRTYÁS KAPCSOLÓ 3A 250V~ 3M	88
SM62-CD	NYOMÓGOMB 2 UTAS VEZETÉKKEL 16A 250V~ 1M CD	62	EM47	KÁRTYA ISO BAR KÓD	88
SM70-	KAPCSOLÓ KÖZDARAB 16AX 250V~ 1M	62	EM44-	ENERGIATAKARÉKOS KÁRTYÁS KAPCSOLÓ 3M	89
GOMBOK TM			EM49	ENERGIATAKARÉKOS VEZÉRLŐEGYSÉG 2x16A 250V~	89
TM11-	GOMB 1M	63	EM45	ELOSZTÓ SPL-1	89
TM11-IN	GOMB 1M IN	63	EM60-	BOROTVA ALJZAT 2.5A 230V~/15A 110V~ 3M	90
TM12-	GOMB 2M	63	EM65-	TÁPEGYSÉG USB 5V 1A 2M	90
TM12-IN	GOMB 2M IN	63	EM55	LED VÉSZVILÁGÍTÁS 250V~ 1,5 W, NiMh 6h 7M	90
TM13-IL	GOMB 2M TÁJÉKOZTATÓ TÁBLÁVAL	64	EM50-	LED LÁMPA EGYSZÍNŰ 250V~ 12W 2M	91
TM15-	GOMB 1M 2PÓLUSÚ	64	EM51-	LED LÁMPA KÉTSZÍNŰ 250V~ 2x6W 2M	91
TM21-	ÜRES 1M	64	EM52-	LED LÁMPA 3D KÉTSZÍNŰ 230V~ 2x6W 2M	91
TM22-	ÜRES 2M	64	EM70-	UJJLENYOMATOS KAPCSOLÓ ARX1, 3A/12V 2M	92
TM31-	KÁBELKIVEZET 1M	64	EM80-	ÉRINTÉS NÉLKÜLI KAPCSOLÓ 10A 240V~	93
JELZÉSEK IA			EM81-	ÉRINTÉS NÉLKÜLI KAPCSOLÓ VEZÉRLŐEGYSÉG	93
IA10-	GLIMLÁMPA 220V~ 0,25W	66	EM90-	CSENGŐ 8VA 220V~ 1M	94
IA20-	LED LÁMPA 220V~ 4W	66	EM91-	CSENGŐ 8VA 12V 1M	94
IA21-	LED LÁMPA 24V AC/DC 0,5W	66	EM92-	CSENGŐ 8VA 220V~ 1M	94
IA22-	LED LÁMPA 12V AC/DC 0,25W	66	EM93-	CSENGŐ 8VA 12V 1M	94
FOGLALATOK VM			EM95-	HANGERŐSZABÁLYZÓ ZA 100V AUDIÓ VONAL 35W 2M	95
VM10-	SCHUKO FOGLALAT+KS 2P+E 16A 250V~ 2M	68	EM96-	HANGERŐSZABÁLYZÓ 4-8 Ω 35W 2M	95
VM11-	SCHUKO FOGLALAT+KS+BURKOLAT 2P+E 16A 250V~ 2M	68	SETI CM		
VM20-	EURO FOGLALAT+KS 2P 10A 250V~ 1M	69	CM10-	FOGLALAT EGYSÉG 2x SCHUKO 2P+E 16A 250V~ 4M	96
VM40-	FRANCIA FOGLALAT+KS 2P+E 16A 250V~ 2M	69	CM11-	FOGLALAT EGYSÉG 3x SCHUKO 2P+E 16A 250V~ 7M	96
VM41-	FRANCIA FOGLALAT+KS+BURKOLAT 2P+E 16A 250V~ 2M	69	CM15	LINK VEZETÉK KÉSZLET 3x1,5mm ² 1M	97
VM30-	OLASZ FOGLALAT P17/11+KS 2P+E 16A 250V~ 1M	69	CM16	LINK VEZETÉK KÉSZLET 3x2,5mm ² 2M	97
VM31-	SCHUKO FOGLALAT/ITA P17/11+KS 2P+E 16A 250V~ 2M	69	CM17	CSAVARKÉSZLET 3,5x20	97
VM32-	SCHUKO FOGLALAT/ITA P30+KS 2P+E 16A 250V~ 2M	70	CM18	CSAVARKÉSZLET 3,5x35	97
VM33-	OLASZ FOGLALAT P11+KS 2P+E 10A 250V~ 1M	70	CM19	CSAVARKÉSZLET 3,5x50	97
VM21-	EURO/AMERIKAI FOGLALAT+KS 2P 16A 250V~ 1M	70	CM22-	KÉSZLET KAPCSOLÓK IP44 2M	97
VM51-	BRIT FOGLALAT BS546+KS 2P+E 15A 250V~ 2M	70	CM23-	KÉSZLET FOGLALATOK IP44 2M	97
VM52-	BRIT FOGLALAT BS 1363+KS 2P+E 13A 250V~ 2M	70	CM25-OL	FÜRDŐSZOBAI KÉSZLET KAPCSOLÓK 3x20AX 250V~ 4M OL	97
VM80	TÜLFESZÜLTSGVÉDŐ MPE MINI 275V/50Hz	70	CM25-OS	FÜRDŐSZOBAI KÉSZLET KAPCSOLÓK 3x20AX 250V~ 4M OS	97
KOMMUNIKÁCIÓ KM			NM41	FÜRDŐSZOBAI KÉSZLET SZERELŐKERET 4M	98
KM10-	TV ALAP FOGLALAT 0dB 1M	72	OL41-	FÜRDŐSZOBAI KÉSZLET BURKOLÓ LEMEZ VONAL	98
KM20-	TV ALAP FOGLALAT 0dB 2M	72	OS41-	FÜRDŐSZOBAI KÉSZLET BURKOLÓ LEMEZ PUHA	98
KM11-	TV VÉG FOGLALAT 1dB 1M	72	ANTIBAKTERIÁLIS TERMÉKCSALÁD AW		
KM12-	TV FOGLALAT ÁTMEN 10dB 1M	72	TM11AW	GOMB 1M	101
KM15-	SAT ALAP FOGLALAT 0dB 1M	73	TM11AWIN	GOMB 1M IN	101
KM24-	SAT ALAP FOGLALAT 0dB 2M	73	TM12AW	GOMB 2M	101
KM16-	SAT VÉG FOGLALAT 1dB 1M	73	TM12AWIN	GOMB 2M IN	101
KM19-	R ALAP FOGLALAT 0dB 1M	73	TM21AW	ÜRES 1M	101
KM29-	R ALAP FOGLALAT 0dB 2M	73	TM22AW	ÜRES 2M	101
KM25-	SAT-TV VÉG FOGLALAT 1dB 2M	73	VM10AW	SCHUKO FOGLALAT+KS 2P+E 16A 250V~ 2M	102
KM22-	AUDIO FOGLALAT 2xRCA 1M	74	VM11AW	SCHUKO FOGLALAT+KS+BURKOLAT 2P+E 16A 250V~ 2M	102
KM23-	AUDIO HANGSZÓRÓ FOGLALAT 1M	74	VM20AW	EURO FOGLALAT+KS 2P 10A 250V~ 1M	102
KM26-	AUDIO HANGSZÓRÓ FOGLALAT 2M	74	KM11AW	TV VÉG FOGLALAT 1dB 1M	102
KM30-	TEL FOGLALAT LT RJ11 8/4 1M	75	KM35AW	ADAPTER KS 1M	102
KM31-	TEL FOGLALAT BT SEC 6/6 1M	75	OS20AW	PUHA TAKARÓLEMEZ 2M	103
KM36-	TEL FOGLALAT KS RJ11 6/4 1M	75	OS24AW	PUHA TAKARÓLEMEZ 2x2M	103
KM37-	CAT5e FOGLALAT KS RJ45 8/8 1M	75	OS26AW	PUHA TAKARÓLEMEZ 3x2M	103
KM35-	ADAPTER KS 1M	75	OS30AW	PUHA TAKARÓLEMEZ 3M	103
KM38-	ADAPTER KS PORVÉDŐ 1M	75	OS40AW	PUHA TAKARÓLEMEZ 4M	103
KM50-	UNIVERZÁLIS ADAPTER KS 1M	76	OS70AW	PUHA TAKARÓLEMEZ 7M	103
KM40-	ADAPTER PD 1M	76	TISZTA TAKARÓLEMEZ OP		
KM43-	ADAPTER PD PORVÉDŐVEL 1M	76	OP20-	TISZTA TAKARÓLEMEZ 2M	106
KM46-	ADAPTER R&M 1M	76	OP24-	TISZTA TAKARÓLEMEZ 2x2M	106
KM47-	ADAPTER R&M PORVÉDŐVEL 1M	76	OP26-	TISZTA TAKARÓLEMEZ 3x2M	106
KM45-	ADAPTER LK 1M	76	OP30-	TISZTA TAKARÓLEMEZ 3M	107
KA26	NEXSANS ADAPTER 2M	77	OP40-	TISZTA TAKARÓLEMEZ 4M	107
KM48-	ADAPTER AT&T SYSTIMAX PORVÉDŐVEL 1M	77	OP70-	TISZTA TAKARÓLEMEZ 7M	107
KM51-	USB ALJZAT TIP A 1M	77	OP13-	TISZTA TAKARÓLEMEZ 1/3M	107
			OP23-	TISZTA TAKARÓLEMEZ 2/3M	107

I N D E X

kód	termék leírása	oldal
VONAL TAKARÓLEMEZEK OL		
OL20-	TAKARÓLEMEZ VONAL 2M	110
OL24-	TAKARÓLEMEZ VONAL 2x2M	110
OL26-	TAKARÓLEMEZ VONAL 3x2M	110
OL28-	TAKARÓLEMEZ VONAL 4x2M	110
OL30-	TAKARÓLEMEZ VONAL 3M	111
OL40-	TAKARÓLEMEZ VONAL 4M	111
OL70-	TAKARÓLEMEZ VONAL 7M	111
OL10-	TAKARÓLEMEZ VONAL 1M	111
OL13-	TAKARÓLEMEZ VONAL 1/3M	111
OL23-	TAKARÓLEMEZ VONAL 2/3M	111

kód	termék leírása	oldal
PUHA TAKARÓLEMEZEK OS		
OS20-	PUHA TAKARÓLEMEZ 2M	114
OS24-	PUHA TAKARÓLEMEZ 2x2M	114
OS26-	PUHA TAKARÓLEMEZ 3x2M	114
OS28-	PUHA TAKARÓLEMEZ 4x2M	114
OS30-	PUHA TAKARÓLEMEZ 3M	115
OS40-	PUHA TAKARÓLEMEZ 4M	115
OS70-	PUHA TAKARÓLEMEZ 7M	115
OS72-	PUHA TAKARÓLEMEZ 2x7M	115
OS10-	PUHA TAKARÓLEMEZ 1M	115
OS13-	PUHA TAKARÓLEMEZ 1/3M	115
OS23-	PUHA TAKARÓLEMEZ 2/3M	115

kód	termék leírása	oldal
SZERELŐKERETEK NM		
NM20	SZERELŐKERET KARMOKKAL 2M	120
NM21	SZERELŐKERET CSAVAROK NÉLKÜL 2M	120
NM24	FÉM SZERELŐKERET KARMOKKAL 2M	120
NM25	FÉM SZERELŐKERET CSAVAROK NÉLKÜL 2M	120
NM30	SZERELŐKERET CSAVAROKKALI 3M	121
NM40	SZERELŐKERET CSAVAROKKALI 4M	121
NM70	SZERELŐKERET CSAVAROKKALI 7M	121
NM72	SZERELŐKERET CSAVAROKKALI 2x7M	121
NM10	SZERELŐKERET KARMOKKAL 1M	122
NM11	SZERELŐKERET CSAVAROK NÉLKÜL 1M	122
NM23	SZERELŐKERET KARMOKKAL 2/3M	122
NM32	SZERELŐKERET CSAVAROKKALI 2/3M	122

DOZE

kód	termék leírása	oldal
KEREK DOBOZOK		
DE10	DOZA OKROGLA PLITKA ZA ZID SM60-01	126
DE11	DOZA OKROGLA GLOBOKA ZA ZID SM60-06	126
DE30	KOMBI KLIP SM60-03	126
DE31	KOMBI KLIP SM60-04	126
DE12	KEREK DOBOZOS TÉGLA 65-46	127
DE13	KEREK DOBOZOS TÉGLA MÉLY 65-60	127
DE14	TOVÁBBI DARAB A TÉGLÁHOZ 65-46	127
DE32	KOMBI KLIP 65-71	127
DE33	KOMBI KLIP 65-91	127
DE20	DOBOZTETŐ VÉDŐ 60	127
DE21	DOBOZTETŐ VÉDŐ 65	127
DE22	DÍSZ DOBOZTETŐ SM60	127
HE10	KEREK DOBOZ GIPSZKARTON FALHOZ SM68x40	130
HE11	KEREK DOBOZ GIPSZKARTON FALHOZ SM68x55	130
BE10	KEREK DOBOZOS BETON 60-49	130
BE11	KEREK DOBOZOS BETON MÉLY 60-77	130
BE20	DOBOZTÁMASZTÓ BETON	130
BE21	CSŐ ÜTKÖZŐ BETON DOBOZ 16	130

kód	termék leírása	oldal
TÉGLALAP ALAKÚ DOBOZOK		
DM30	TÉGLALAP ALAKÚ TÉGLA DOBOZ PM3	134
DM31	TÉGLALAP ALAKÚ TÉGLA DOBOZ PM3-65	134
DM40	TÉGLALAP ALAKÚ TÉGLA DOBOZ PM4	134
DM41	TÉGLALAP ALAKÚ TÉGLA DOBOZ PM4-65	134
DM70	TÉGLALAP ALAKÚ TÉGLA DOBOZ PM7	135
DM71	TÉGLALAP ALAKÚ TÉGLA DOBOZ PM7-65	135
DM72	TÉGLALAP ALAKÚ TÉGLA DOBOZ PM72-65	135
DM80	KÖZDARAB PM DOBOZHOZ	135
DM33	DOBOZTETŐ VÉDŐ PM3	136
DM34	DÍSZ DOBOZTETŐ PM3	136
DM43	DOBOZTETŐ VÉDŐ PM4	136
DM44	DÍSZ DOBOZTETŐ PM4 PM4	136
DM73	DOBOZTETŐ VÉDŐ PM7 PM7	136
DM74	DÍSZ DOBOZTETŐ PM7	136
DM75	DÍSZ DOBOZTETŐ PM72	137
HM30	NÉGYZET ALAKÚ DOBOZ GIPSZKARTON FALHOZ VM3	138
HM40	NÉGYZET ALAKÚ DOBOZ GIPSZKARTON FALHOZ VM4	138
HM70	NÉGYZET ALAKÚ DOBOZ GIPSZKARTON FALHOZ VM7	138
HM72	NÉGYZET ALAKÚ DOBOZ GIPSZKARTON FALHOZ VM72	138
BM30	TÉGLALAP ALAKÚ BETON DOBOZ BM3	139
BM40	TÉGLALAP ALAKÚ BETON DOBOZ BM4	139
BM70	TÉGLALAP ALAKÚ BETON DOBOZ BM7	139
BM80	RÖGZÍTŐ KOMBÍP BM BM	139
BM82	KÖZDARAB DOBOZOKHOZ	139

kód	termék leírása	oldal
CSATLAKOZÓ DOBOZOK		
DW10	KAPCSOLAT KEREK TÉGLA DOBOZHOZ DSM78	142
HW10	KAPCSOLAT KEREK DOBOZ GIPSZKARTON FALHOZ SM78x45	142
DE23	DÍSZ DOBOZTETŐ SM78	142
DE24	DOBOZTETŐ VÉDŐ 78	142
HW20	KAPCSOLAT NÉGYZET ALAKÚ TÉGLA DOBOZHOZ SM105X105	142

kód	termék leírása	oldal
HUZALOZÁS TARTOZÉKOK		
UW10-	1 SOR SORKAPOCS PA 2x2.5mm2 12P	144
UW11-	1 SOR SORKAPOCS PA 2x4mm2 12P	144
UW12-	1 SOR SORKAPOCS PA 2x6mm2 12P	144
UW15-	SOR ZÁRT SORKAPOCS PC 2x2.5mm2 10P	144
UW16-	SOR ZÁRT SORKAPOCS PC 2x4mm2 10P	144
UW17-	SOR ZÁRT SORKAPOCS PC 2x6mm2 10P	144
UW20-	2 SOR SORKAPOCS PA 1.5mm2 12P	144
UW21-	2 SOR SORKAPOCS PA 2.5mm2 12P	144
UW22-	2 SOR SORKAPOCS PA 4-6mm2 12P	144
UW23-	2 SOR SORKAPOCS PA 10mm2 12P	144
UW40-	BEDUGHATÓ VEZETÉKES CSATLAKOZÓ PA 1.5mm2 3P	145
UW41-	BEDUGHATÓ VEZETÉKES CSATLAKOZÓ PA 1.5mm2 5P	145
UW42-	BEDUGHATÓ VEZETÉKES CSATLAKOZÓ PA 1.5mm2 8P	145
UW45-	BEDUGHATÓ VEZETÉKES CSATLAKOZÓ PA 2.5mm2 3P	145
UW46-	BEDUGHATÓ VEZETÉKES CSATLAKOZÓ PA 2.5mm2 4P	145
UW47-	BEDUGHATÓ VEZETÉKES CSATLAKOZÓ PA 2.5mm2 5P	145
UW50-	BEDUGHATÓ VEZETÉKES CSATLAKOZÓ PA 2.5mm2 2/1P145	145

distribúciója

kód	termék leírása	oldal
DOBOZOK CUBO IP20 AC		
AC11-	BOX NO CUBO HÁTSÓ BURKOLATTAL IP20 1M	148
AC21-	BOX NO CUBO HÁTSÓ BURKOLATTAL IP20 2M	148
AC41-	BOX NO CUBO HÁTSÓ BURKOLATTAL IP20 4M	148
AC61-	BOX NO CUBO HÁTSÓ BURKOLATTAL IP20 6M	148
DOBOZOK CUBO IP55 AQ		
AQ20-	BOX NO CUBO IP55 2M	149
AQ22-	BOX NO CUBO IP55 2x2M	149
AQ30-	BOX NO CUBO IP55 3M	149
AQ31-	BOX PO CUBO IP55 3M	149

kód	termék leírása	oldal
TRÖNK-RENDSZEREK ALUMÍNIUM MA		
RT10	ADAPTER MA 92	150
RT12-	TAKARÓLEMEZ MA 92 2/3M	150
RT14-	TAKARÓLEMEZ MA 92 4M	150
RT17-	TAKARÓLEMEZ MA 92 7M	150
RT20-	CSATORNA-ALSÓRÉSZ MA 130x65	151
RT21-	CSATORNA-ALSÓRÉSZ MA 165x65	151
RT25-	ELŐLAP MA 92	151
RT30	KÁBELTÁLCA MA 43	151
RT31	KÁBELTÁLCA AL. MA 43	151
RT32	KÁBELTÁLCA AL. MA 43 DUPLA	151
RT35-	ÜTKÖZŐ OLDAL MA 130x65	152
RT36-	ÜTKÖZŐ OLDAL MA 165x65	152
RT38	ÖSSZEKÖTŐ EGYSÉG MA 65	152
RT40-	UNIVERZÁLIS KÖNYÖK MA 130x65	152
RT41-	UNIVERZÁLIS KÖNYÖK MA 165x65	152
RT42	FÖLDELŐ IDOM MA 2x A6.3	152
RT43-	L-KANYAR MA 130x65	153
RT44-	L-KANYAR MA 165x65	153
RT45-	T-KANYAR MA 130x65	153
RT46-	T-KANYAR MA 165x65	153
RT50-	RÖGZÍTŐ LEMEZ MA EGYES 130x65	154
RT51-	RÖGZÍTŐ LEMEZ MA DUPLA 2x130x65	154
RT52-	SZERVIZ RÚD MA 130x65x500	154
RT53-	SZERVIZ RÚD MA DUPLA 2x130x65x500	154

kód	termék leírása	oldal
PADLÓDOBOZOK MT		
RB30	PADLÓDOBOZ MT 7 H=53mm	156
RB40	PADLÓDOBOZ MT 7 H=88mm	156
RB31	PADLÓDOBOZ KARIMA MT 7 H=53mm	156
RB41	PADLÓDOBOZ KARIMA MT 7 H=88mm	156
RB33	PADLÓDOBOZ MT 14 H=53mm	156
RB43	PADLÓDOBOZ MT 14 H=88mm	156
RB34	PADLÓDOBOZ KARIMA MT 14 H=53mm	157
RB44	PADLÓDOBOZ KARIMA MT 14 H=88mm	157
RB36	PADLÓDOBOZ MT 21 H=53mm	157
RB46	PADLÓDOBOZ MT 21 H=88mm	157
RB37	PADLÓDOBOZ KARIMA MT 21 H=53mm	157
RB47	PADLÓDOBOZ KARIMA MT 21 H=88mm	157

kód	termék leírása	oldal
ELOSZTÓPANELEK MO		
RB10	ADAPTER DIN SÍNHEZ 35mm 1M	158
RB11	ADAPTER DIN SÍNHEZ 35mm 2M	158
RB20	ELOSZTÓ DOBOZ MO 12+2	159
RB21	ELOSZTÓ DOBOZ MO 24+4	159
RB22	ELOSZTÓ DOBOZ MO 36+6	159
RB23	ELOSZTÓ DOBOZ MO 48+8	159

ekonomik

kód	termék leírása	oldal
KAPCSOLÓK SE		
SE10	KAPCSOLÓ 1 UTAS 10AX 250V~	172
SE11	NYOMÓGOMB 1 UTAS 10A 250V~	172
SE22	KAPCSOLÓ 1 PLUSÚ 16AX 250V~	172
SE50	KAPCSOLÓ 2 JÁRATÚ 1 UTAS 10AX 250V~	172
SE51	NYOMÓGOMB 2 JÁRATÚ 1 UTAS 10A 250V~	173
SE52	KAPCSOLÓ TAKARÓK 10AX 250V~	173
SE53	NYOMÓGOMB TAKARÓK 10A 250V~	173
SE60	KAPCSOLÓ 2 UTAS 10AX 250V~	173
SE63	DUPLA KAPCSOLÓ 2 UTAS 10AX 250V~	173
SE70	KAPCSOLÓ KÖZDARAB 10AX 250V~	173
SE10-	KAPCSOLÓ 1 UTAS 10AX 250V~	174
SE10-IN	KAPCSOLÓ 1 UTAS 10AX 250V~ IN	174
SE11-	NYOMÓGOMB 1 UTAS 10A 250V~	174
SE11-TI50	NYOMÓGOMB 1 UTAS 10A 250V~ TI 50	174
SE11-TI51	NYOMÓGOMB 1 UTAS 10A 250V~ TI 51	174
SE11-IL	NYOMÓGOMB 1 UTAS 10A 250V~ IL	174
SE22-NT03	KAPCSOLÓ 1 PLUSÚ 10AX 250V~ NT 03	174
SE50-	KAPCSOLÓ 2 JÁRATÚ 1 UTAS 10AX 250V~	175
SE51-	NYOMÓGOMB 2 JÁRATÚ 1 UTAS 10A 250V~	175
SE52-NT09	KAPCSOLÓ TAKARÓK 10AX 250V~ NT 09	175
SE53-NT09	NYOMÓGOMB TAKARÓK 10A 250V~ NT 09	175
SE60-	KAPCSOLÓ 2 UTAS 10AX 250V~	175
SE63-	DUPLA KAPCSOLÓ 2 UTAS 10AX 250V~	175
SE70-	KAPCSOLÓ KÖZDARAB 10AX 250V~	175
VILÁGÍTÁS TE		
TE10-	GOMB 1 JÁRATÚ	176
TE10-IN	GOMB 1 JÁRATÚ BE	176
TE13-IL	GOMB TÁJÉKOZTATÓ TÁBLÁVAL IL	176
TE11-	GOMB 2 JÁRATÚ	176
JELZÉSEK IA		
IA10-	TLIVKA 220V~ 0,25W	177
IA20-	SIJALKA LED 220V~ 4W	177
IA21-	SIJALKA LED 24V AC/DC 0,5W	177
IA22-	SIJALKA LED 12V AC/DC 0,25W	177
VTIČNICE VE		
VE10-XO	SCHUKO FOGLALAT 2P+E 16A 250V~ XO	180
VE11-XO	SCHUKO FOGLALAT+BURKOLAT 2P+E 16A 250V~ XO	180
VE12-XO	SCHUKO FOGLALAT 2P+E 16A 250V~ BV XO	180
VE13-XO	SCHUKO FOGLALAT+BURKOLAT 2P+E 16A 250V~ BV XO	180
VE10-	SCHUKO FOGLALAT 2P+E 16A 250V~	180
VE11-	SCHUKO FOGLALAT+BURKOLAT 2P+E 16A 250V~	180
VE12-	SCHUKO FOGLALAT 2P+E 16A 250V~ BV	180
VE13-	SCHUKO FOGLALAT+BURKOLAT 2P+E 16A 250V~ BV	180
VE40-XO	FRANCIA FOGLALAT 2P+E 16A 250V~ XO	181
VE41-XO	FRANCIA FOGLALAT+BURKOLAT 2P+E 16A 250V~ XO	181
VE42-XO	FRANCIA FOGLALAT 2P+E 16A 250V~ BV XO	181
VE43-XO	FRANCIA FOGLALAT+BURKOLAT 2P+E 16A 250V~ BV XO	181
VE40-	FRANCIA FOGLALAT 2P+E 16A 250V~	181
VE41-	FRANCIA FOGLALAT+BURKOLAT 2P+E 16A 250V~	181
VE42-	FRANCIA FOGLALAT 2P+E 16A 250V~ BV	181
VE43-	FRANCIA FOGLALAT+BURKOLAT 2P+E 16A 250V~ BV	181
VE16-	SCHUKO FOGLALAT 2P+E 16A 250V~	182
VE46-	FRANCIA FOGLALAT 2P+E 16A 250V~	182
VE30-	FOGLALAT 2P 16A 250V~	182
KOMMUNIKÁCIÓ KE		
KE11	FOGLALAT TV-R VÉGSŐ VONAL 2dB	183
KE12	FOGLALAT TV-R ÁTMENŐ 8,5dB	183
KE16	FOGLALAT SAT-TV-R VÉGSŐ VONAL 3dB	183
KE36	TEL KS FOGLALAT RJ11 6/4	183
KE37	CAT5e FOGLALAT KS RJ45 8/8	184
KE38	TEL KS DUPLA FOGLALAT 2x RJ11 6/4	184
KE39	CAT5e FOGLALAT KS DUPLA 2X RJ45 8/8	184
KE45	ADAPTER KS	184
KE46	ADAPTER KS DUPLA	184
KE47	ADAPTER PD DUPLA	184
KE10-	TV ALAP FOGLALAT 0dB	185
KE11-	FOGLALAT TV-R VÉGSŐ VONAL 2dB	185
KE12-	FOGLALAT TV-R ÁTMENŐ 8,5dB	185
KE16-	FOGLALAT SAT-TV-R VÉGSŐ VONAL 3dB	185
KE22-	AUDIO FOGLALAT 2xRCA	185
KE23-	AUDIO HANGSZÓRÓ FOGLALAT	185
KE36-	TEL KS FOGLALAT RJ11 6/4	186
KE37-	CAT5e FOGLALAT KS RJ45 8/8	186
KE38-	TEL KS DUPLA FOGLALAT 2x RJ11 6/4	186
KE39-	CAT5e FOGLALAT KS DUPLA 2X RJ45 8/8	186
KE35-	TEL FOGLALAT LT RJ11 6/4	186
BURKOLATOK PA		
PE10-	TV-R BURKOLAT 2P/3P	187
PE20-	KS BURKOLAT EGYES	187
PE21-	KS/PD BURKOLAT DUPLA	187
PE30-	BURKOLAT TAE/TDO	187

kód	termék leírása	oldal
ELECTRONIKA EE		
EE15	FORGÓ FÉNYVÁLTÓ 2 UTAS RL 400W	188
EE16	FORGÓ FÉNYVÁLTÓ 2 UTAS RLC 400W	188
EE17	FORGÓ FÉNYVÁLTÓ VENTILÁTOR 600VA	189
EE19	FORGÓ FÉNYVÁLTÓ 2 UTAS LED 100W	189
EE15-	FORGÓ FÉNYVÁLTÓ 2 UTAS RL 400W	189
EE16-	FORGÓ FÉNYVÁLTÓ 2 UTAS RLC 400W	189
EE19-	FORGÓ FÉNYVÁLTÓ 2 UTAS LED 100W	190
EE32-	IR KAPCSOLÓ 5A 250V~	190
ELECTRONIKA BURKOLATOK PE		
PE40-	FÉNYVÁLTÓ BURKOLAT Ø4	192
PE41-	FÉNYVÁLTÓ BURKOLAT Ø6	192
TARTOZÉKOK AE		
AE10-	ÜRES	193
AE20-	CSATLAKOZÓ DOBOZ 5PÓLUSÚ 3P+N+E 5x4mm ²	193
AE30-	FELÜLETSZERELT DOBOZ 1. SZ	193
AE50-	FALVÉD	194
AE51-	FOGLALAT GYERMEKVÉDELEMMELE	194
KERETEK OE		
OE10-	EKONOMIK KÖRNYEZET 1	195
OE20-	EKONOMIK KÖRNYEZET 2 VÍZSZINTES	195
OE21-	EKONOMIK KÖRNYEZET 2 FÜGGŐLEGES	195
OE30-	EKONOMIK KÖRNYEZET 3 VÍZSZINTES	195
OE31-	EKONOMIK KÖRNYEZET 3 FÜGGŐLEGES	196
OE40-	EKONOMIK KÖRNYEZET 4 VÍZSZINTES	196
OE41-	EKONOMIK KÖRNYEZET 4 FÜGGŐLEGES	196
OE90-	EKONOMIK DÍSZ KERET	196

fontana

kód	termék leírása	oldal
KAPCSOLÓK SF		
SF10-	KAPCSOLÓ 1 UTAS IP44 10A 250V~	200
SF10-TI	KAPCSOLÓ 1 UTAS IP44 10A 250V~ TI	200
SF11-TI	NYOMÓGOMB 1 UTAS IP44 10A 250V~ TI	200
SF20-	KAPCSOLÓ 2 PÓLUSÚ IP44 10A 250V~	200
SF50-	KAPCSOLÓ 2 JÁRTÚ 1 UTAS IP44 10A 250V~	201
SF51-	NYOMÓGOMB 2 JÁRATÚ 1 UTAS IP44 10A 250V~	201
SF60-	KAPCSOLÓ 2 UTAS IP44 10A 250V~	201
SF60-TI	KAPCSOLÓ 2 UTAS IP44 10A 250V~ TI	201
SF63-	KAPCSOLÓ 2 UTAS DUPLA IP44 10A 250V~	201
SF70-	KAPCSOLÓ KÖZÉPSŐ IP44 10A 250V~	201
FOGLALATOK VF		
VF10-	SCHUKO FOGLALAT+BURKOLAT IP44 2P+E 16A 250V~	202
VF12-	SCHUKO FOGLALAT+BURKOLAT IP44 2P+E 16A 250V~ BV	202
EGYSÉG CF		
CF10-	SCHUKO FOGLALAT EGYSÉG DUPLA VÍZSZ. IP44 2x2P+E 16A 250V~	203
CF11-	SCHUKO FOGLALAT EGYSÉG DUPLA FÜGG. IP44 2x2P+E 16A 250V~	203
CF12-	FOGLALAT EGYSÉG SCH+KAPCSOLÓ 2 UTAS VÍZSZ. IP44 16A+10AX 250V~	203
CF13-	FOGLALAT EGYSÉG SCH+KAPCSOLÓ 2 UTAS FÜGG. IP44 16A+10AX 250V~	204
CF14-	SCHUKO FOGLALAT EGYSÉG DUPLA VÍZSZ. IP44 2x2 P+E 16A 250V~	204
CF15-	SCHUKO FOGLALAT EGYSÉG DUPLA FÜGG. IP44 2x2 P+E 16A 250V~	204
CF16-	FOGLALAT EGYSÉG SCH+KAPCSOLÓ 2 UTAS VÍZSZ. IP44 16A+10AX 250V~ BV	204
CF17-	FOGLALAT EGYSÉG SCH+KAPCSOLÓ 2 UTAS FÜGG. IP44 16A+10AX 250V~ BV	204
TARTOZÉKOK AF		
AF10-	ELOSZTÓ DOBOZ IP44 RN01	205
AF20-	ELOSZTÓ DOBOZ IP55 ND01	205

I N D E X

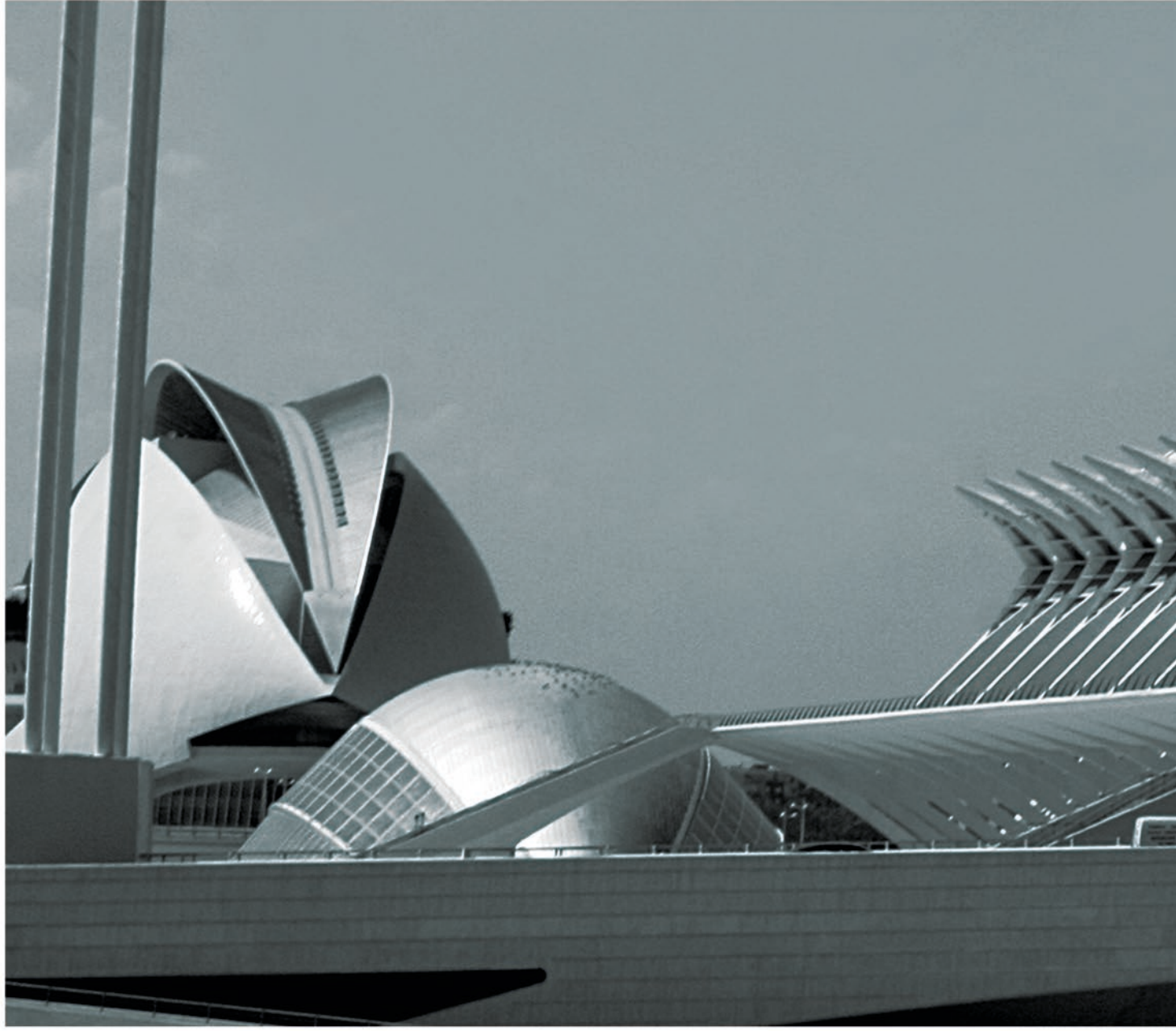

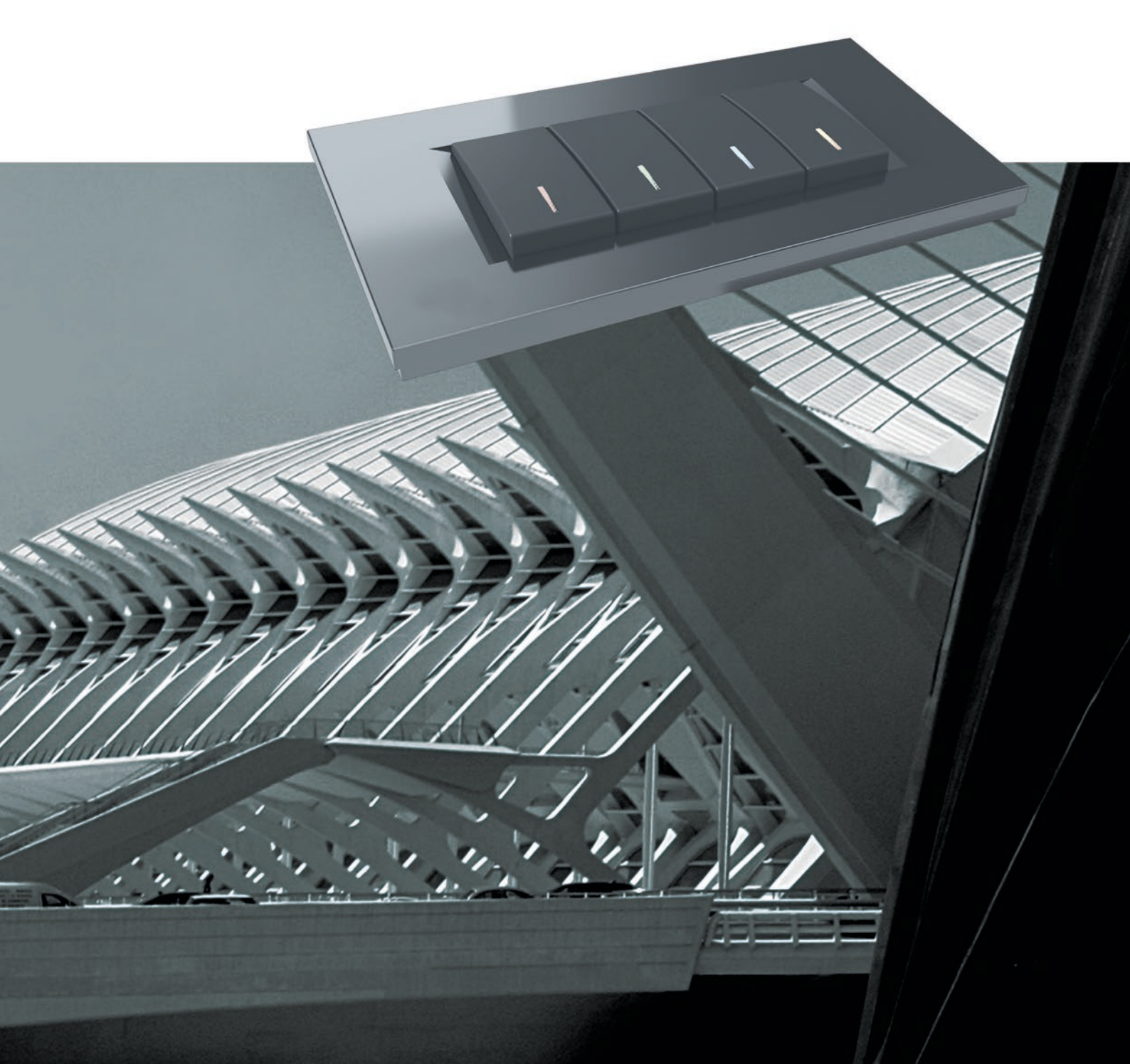

TEM

TEM ČATEŽ d.d.
Čatež 13, 8212 VELIKA LOKA
SLOVENIJA

tem@tem.si
www.tem.si

T +386(0)7 348 99 00
F +386(0)7 348 99 99

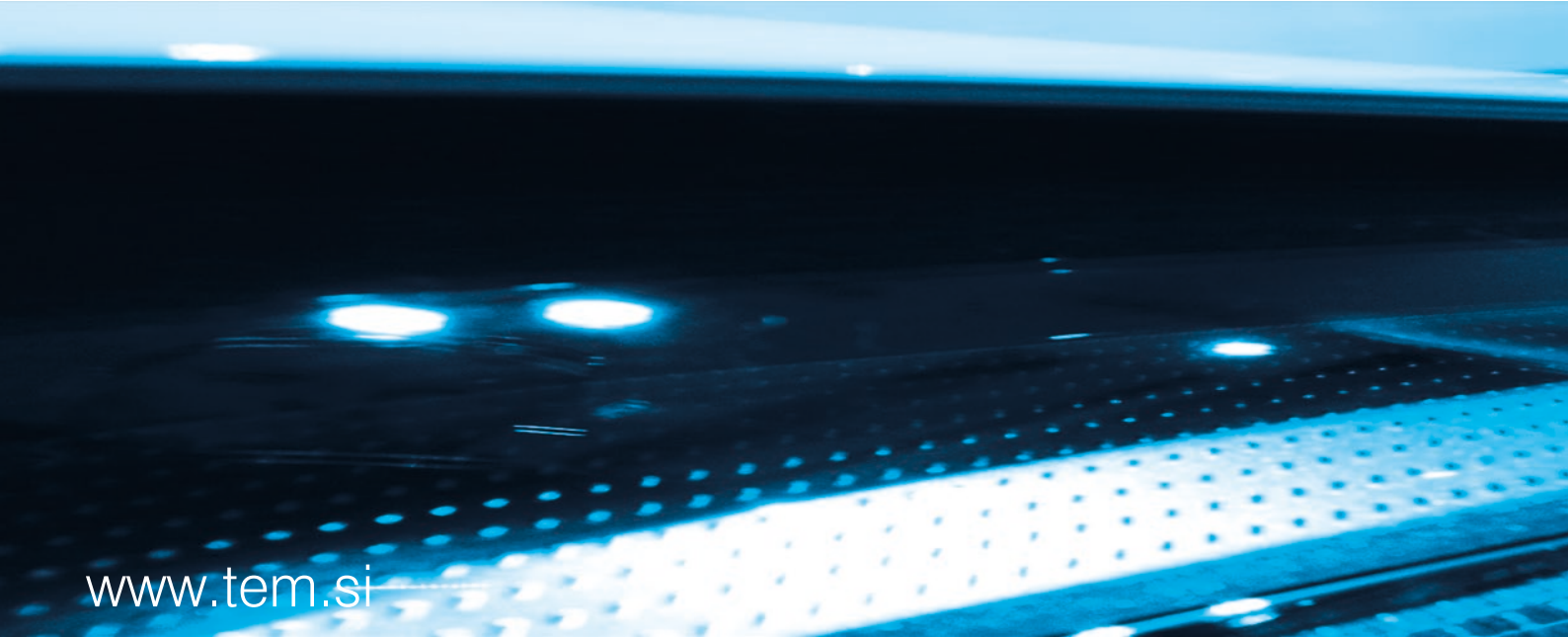

www.tem.si

HU
2016/2017